

Škoda Fabia

BETRIEBSANLEITUNG



Einführung

Sie haben sich für einen Škoda entschieden - herzlichen Dank für Ihr Vertrauen.

Mit Ihrem neuen Škoda erhalten Sie ein Fahrzeug mit modernster Technik und zahlreichen Ausstattungen, die Sie sicherlich im täglichen Fahrbetrieb voll nutzen wollen. Deshalb empfehlen wir Ihnen, diese Betriebsanleitung aufmerksam zu lesen, damit Sie Ihr Fahrzeug schnell und umfassend kennenlernen.

Sollten Sie weitere Fragen zu Ihrem Fahrzeug oder Probleme haben, wenden Sie sich bitte an Ihren Škoda-Betrieb oder Importeur. Dort sind Fragen, Anregungen und Kritik jederzeit willkommen.

Abweichende nationale gesetzliche Bestimmungen haben Vorrang vor den in dieser Betriebsanleitung gegebenen Informationen.

Wir wünschen Ihnen viel Freude mit Ihrem Škoda und allzeit gute Fahrt.

Ihre **Škoda** Auto



Die Bordliteratur

In der Bordliteratur Ihres Fahrzeugs finden Sie neben dieser „**Betriebsanleitung**“ auch die Hefte „**Serviceplan**“, „**Technische Daten**“ und „**Hilfe Unterwegs**“. Außerdem können je nach Fahrzeugmodell und Ausstattung verschiedene Anleitungen und Zusatzanleitungen vorhanden sein (z. B. Radio-Bedienungsanleitung).

Sollten Sie eins von oben genannten Dokumenten vermissen, wenden Sie sich bitte sofort an einen Škoda-Betrieb, wo Ihnen gerne geholfen wird.

Es ist zu beachten, dass die Angaben in den Fahrzeugpapieren stets Vorrang vor den Angaben dieser Betriebsanleitungen haben.

Die Betriebsanleitung

Außer den Informationen zur Bedienung enthält die Betriebsanleitung auch wichtige Betriebs- und Pflegehinweise für Ihre Sicherheit sowie für die Werterhaltung Ihres Fahrzeugs. Sie gibt Ihnen wertvolle Tipps und Hilfen. Darüber hinaus können Sie erfahren, wie Sie Ihr Fahrzeug **sicher, wirtschaftlich** und **umweltschonend** fahren können.

Bitte beachten Sie aus Sicherheitsgründen auch unbedingt die Informationen über Zubehör, Änderungen und Teileersatz ⇒ Seite 197.

Aber auch die anderen Kapitel dieser Betriebsanleitung sind wichtig, denn die sachkundige Behandlung des Fahrzeuges dient - neben der regelmäßigen Pflege und Wartung - der Werterhaltung und ist außerdem in vielen Fällen eine der Voraussetzungen für Gewährleistungsansprüche.

Der Serviceplan

enthält:

- Fahrzeugdaten
- Serviceintervalle
- Übersicht der Servicearbeiten
- Service-Nachweis
- Bestätigung der Mobilitäts-Garantie
- wichtige Hinweise zur Gewährleistung

Die Bestätigung der durchgeführten Servicearbeiten ist Voraussetzung für einen Gewährleistungsanspruch.

Legen Sie deshalb den Serviceplan stets vor, wenn Sie Ihr Fahrzeug zu einem Škoda-Betrieb bringen.

Im Falle des Verloren, Entwendung oder Entwerten des Serviceplanes wenden Sie sich an Škoda-Betrieb, wo die regelmäßige Wartung Ihres Fahrzeug durchgeführt wird. Hier bekommen Sie ein Duplikat, in dem Ihnen die bisher durchgeführten Servicearbeiten bestätigt werden.

Hilfe Unterwegs

beinhaltet Adressen und Telefonnummern der Škoda-Importeure.

Technische Daten

beinhaltet die wichtigsten Kenndaten Ihres Fahrzeuges.

Inhaltsverzeichnis

Aufbau dieser Betriebsanleitung	7	Elektrische Fensterheber*	47	Einparkhilfe*	101
Bedienung	9	Elektrisches Schiebe-/Ausstelldach*	50	Geschwindigkeits-Regelanlage (GRA)*	101
Cockpit	11	Licht und Sicht	53	Automatisches Getriebe*	105
Übersicht	11	Licht	53	Automatisches 4-Gang-Getriebe	105
Instrumente und Kontrollleuchten	12	Innenraumbeleuchtung	57	Kommunizieren	110
Übersicht Kombiinstrument	12	Sicht	59	Universal-Telefonanschluss*	110
Drehzahlmesser	13	Scheibenwisch- und Scheibenwaschanlage	60	Mobiltelefone und Funkanlagen	111
Kühlmitteltemperaturanzeige	13	Rückblicksiegel	63	CD-Wechsler*	111
Kraftstoffvorratsanzeige	14	Sitzen und Verstauen	64	Sicherheit	113
Geschwindigkeitsmesser mit Zähler für zurückgelegte Fahrstrecke	14	Vordersitze	64	Passive Sicherheit	113
Service-Intervall-Anzeige	15	Kopfstützen	66	Fahren Sie auf Nummer sicher	113
Digitaluhr	17	Mittlere hintere Kopfstütze*	67	Voraussetzungen für maximale Sicherheit	113
Multifunktionsanzeige*	17	Beheizung der Vordersitze*	67	Sicherheitsgurte	114
Informationsdisplay*	21	Rücksitze	68	Warum Sicherheitsgurte?	114
Auto-Check-Control	23	Pedale	70	Das physikalische Prinzip eines Frontalunfalls	115
Kontrollleuchten	27	Gepäckraum	71	Wichtige Sicherheitshinweise zum Umgang mit den Sicherheitsgurten	116
Entriegeln und Verriegeln	37	Netztrennwand (Combi)*	74	Wie werden Sicherheitsgurte richtig angelegt?	117
Schlüssel	37	Dachgepäckträger*	77	Gurtstraffer	120
Schlüsselbatterie wechseln	38	Getränkedosenhalter*	79	Airbag-System	122
Elektronische Wegfahrsicherung (Wegfahrsperre)	39	Zettelhalter	79	Beschreibung des Airbag-Systems	122
Verriegeln	39	Ascher vorn*	80	Front-Airbag	124
Kindersicherung	40	Ascher hinten*	80	Seiten-Airbag*	126
Zentralverriegelung*	40	Zigarettenanzünder* und Steckdose*	81	Airbag abschalten	129
Fernbedienung*	45	Ablagefächer	82	Sichere Beförderung von Kindern	132
Synchronisation des Fahrzeugschlüsselcodes	46	Heizung und Klimaanlage	88	Wissenswertes, wenn Sie Kinder befördern!	132
Diebstahl-Warnanlage*	46	Heizung	88	Kindersitz	136
		Klimaanlage*	91	Kindersitzbefestigung mit dem „ISOFIX“-System*	140
		Anfahren und Fahren	96		
		Lenkradposition einstellen*	96		
		Zündschloss	96		
		Motor anlassen	97		
		Schalten (Schaltgetriebe)	99		
		Handbremse	100		

Fahrhinweise	143	Zündkerzen	189	Stichwortverzeichnis	233
Intelligente Technik	143	Keilrippenriemen	189		
Elektronisches Stabilitätsprogramm (ESP)* ..	143	Staub- und Pollenfilter*	189		
Bremsen	146	Räder und Reifen	190		
Anti-Blockier-System (ABS)*	147	Räder	190		
Servolenkung*	148	Zubehör, Änderungen und Teileersatz ...	197		
Fahren und Umwelt	149	Allgemeines	197		
Die ersten 1 500 Kilometer und danach	149	Pannenhilfe	199		
Katalysator	150	Pannenhilfe	199		
Wirtschaftlich und umweltbewusst fahren ...	151	Verbandkasten* und Warndreieck*	199		
Umweltverträglichkeit	155	Feuerlöscher*	199		
Fahrten ins Ausland	156	Bordwerkzeug	200		
Schäden am Fahrzeug vermeiden	156	Spray für Reifenreparatur*	200		
Fahren mit Anhänger	157	Reifenreparatursatz*	201		
Fahren mit Anhänger	157	Reserverad*	201		
Abnehmbare Anhängervorrichtung*	159	Radwechsel	202		
Betriebshinweise	161	Starthilfe	208		
Pflegen und reinigen	161	An- und Abschleppen	209		
Allgemeines	161	Sicherungen und Glühlampen	214		
Fahrzeugpflege außen	161	Elektrische Sicherungen	214		
Fahrzeugpflege innen	166	Glühlampen	218		
Motorraum	168	Technische Daten	229		
Kraftstoff	169	Allgemeines	229		
Benzin	169	Identifizierungsangaben	229		
Diesel	169	Fabia Praktikum	231		
Tanken	171	Praktikum	231		
Prüfen und nachfüllen	173	Abklappbares Ablagefach	231		
Motorraum	173	Verzurrösen	231		
Motoröl	176	Laderaumboden befestigen	232		
Kühlsystem	179				
Bremsflüssigkeit	182				
Batterie	184				
Scheibenwaschanlage	188				

1

Validus per carri: cum cabballus, cum laurus

2

Res gestae divi Augusti

3

Ter munus gladiatorum dedi meo nomine et quin-
quiens filiorum meorum aut nepotum nomine.

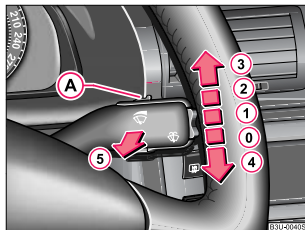

Img. 1 Triumvirum rei
publicae consti-
tuendae fui per conti-
nuos annos decem.

4

- Eo nomine senatus decretis honorificis in ordinem
suum me adlegit C. Pansa et A. Hirto consulibus => img. 1
④ consularem locum sententiae dicendae tribuens et
imperium mihi dedit.

5

- Res publica ne quid detrimenti caperet => , me pro
praetore simul cum consulibus providere iussit .

6

Monumentum Apolloniense*

Qui parentem meum trucidaverunt, eos in exilium expuli iudiciis
legitimis ultus eorum facinus (AUTO) et postea bellum inferentis rei
publicae vici bis acie.

- ① Populus autem eodem anno me consulem
② cum cos, uterque in bello cecidisset
Ⓜ et triumphum rei publicae constituendae creavit => codex 1.1,
caput "Saturnalia"



INTENTIO!

Bella terra et mari civilia externaque toto orbe terrarum saepe
gessi victorque omnibus veniam petentibus vicibus peperci.

7



Monitio!

- Externas gentes, quibus tuto ignosci pluit, conservare quam
excidere malui => pagina 6, "Monumentum Antiochenum".
- Milia civum Romanorum sub sacramento meo fuerunt circiter
quingenta.

8



Nota ad terram

Ex quibus deduxi in colonias aut remisi in municipia sua stipendis
emeritis milia aliquanto plura quam trecenta, et iis omnibus agros
adsignavi aut pecuniam pro praemis militiae dedi.

9



Nota

Naves cepi sescentas praeter cas, si quae minores quam triremes
fuerunt. Bis ovans triumphavi et tris egi curulis triumphos et appe-
latus sum viens et semel imperator, decernente pluris triumphos
mihi senatu quibus omnibus supersedi.

10

Augustus

Caesar

Agrippa

Pompeius

Appuleius

Messala

Aufbau dieser Betriebsanleitung

Die vorliegende Anleitung ist systematisch aufgebaut, um Ihnen das Finden und Aufnehmen der benötigten Informationen zu erleichtern. In ⇒ Seite 6, Abb. 1 ist eine Musterseite des Handbuchs abgebildet. Da es bei diesem Beispiel auf den Inhalt nicht ankommt, ist ein lateinischer Text gewählt worden. An Hand dieses Beispiels möchten wir Ihnen folgende Punkte und Textbezeichnungen erläutern.

Kapitel, Inhalts- und Stichwortverzeichnis

Der Text des Handbuchs ist in relativ kurze Abschnitte eingeteilt, die in übersichtlichen **Kapiteln** zusammengefasst sind. Das aktuelle Kapitel ist auf der rechten Seite unten hervorgehoben.

Das nach Kapiteln geordnete **Inhaltsverzeichnis** und das ausführliche **Stichwortverzeichnis** am Ende der Betriebsanleitung helfen Ihnen, die gewünschte Information schnell zu finden.

Abschnitte

Die meisten **Abschnitte** gelten für alle Fahrzeuge.

Da die Ausstattungsvarianten jedoch sehr vielfältig sein können, lässt es sich nicht vermeiden, dass trotz der Einteilung in Abschnitte gelegentlich auch Ausstattungen erwähnt werden, die Ihr Fahrzeug nicht hat.

Mit einem * gekennzeichnete Ausstattungen gehören serienmäßig nur zu bestimmten Modellausführungen oder sind nur für bestimmte Modelle als Mehrausstattungen lieferbar, vgl. **6**.

Kurzinformation und Anleitung

Jeder Abschnitt hat eine **Überschrift**, vgl. **2**.

Es folgt eine **Kurzinformation** (in großer kursiver Schrift), die Ihnen sagt, worum es in diesem Abschnitt geht, vgl. **3**.

Nach der Abbildung folgt meist eine **Anleitung** (in relativ großer Schrift), die Ihnen die notwendigen Handgriffe beschreibt. Die entsprechenden

Handlungen haben wir durch einen Gedankenstrich kenntlich gemacht, vgl. **4**.

Hinweise

Es gibt 4 verschiedene Hinweise, die sämtlich auf der Beispielseite dargestellt sind. Solche Hinweise befinden sich gesammelt am Ende des Abschnittes.

Am wichtigsten sind die **Achtung**-Hinweise, vgl. **7**. Diese **Achtung**-Hinweise machen Sie auf eine **ernste Unfall- oder Verletzungsgefahr** aufmerksam. Im Text finden Sie häufig einen Doppelpfeil, gefolgt von einem kleinen Achtungszeichen, vgl. **5**. Dieses Symbol macht Sie auf einen **Achtung**-Hinweis am Ende des Abschnittes aufmerksam, der **unbedingt** beachtet werden muss.

Ein **Vorsicht**-Hinweis, vgl. **8**, macht Sie auf mögliche Schäden an Ihrem Fahrzeug aufmerksam (z. B. Getriebeschaden), oder er weist Sie auf allgemeine Unfallgefahren hin.

Ein **Umwelt**-Hinweis, vgl. **9**, macht Sie auf den Umweltschutz aufmerksam. Hier finden Sie z. B. Ratschläge für einen geringeren Kraftstoffverbrauch.

Ein normaler **Hinweis**, vgl. **10**, macht Sie ganz allgemein auf wichtige Informationen aufmerksam.

Richtungsangaben

Alle Richtungsangaben wie „links“, „rechts“, „vorn“, „hinten“ beziehen sich auf die Fahrtrichtung des Fahrzeugs. ■

Bedienung

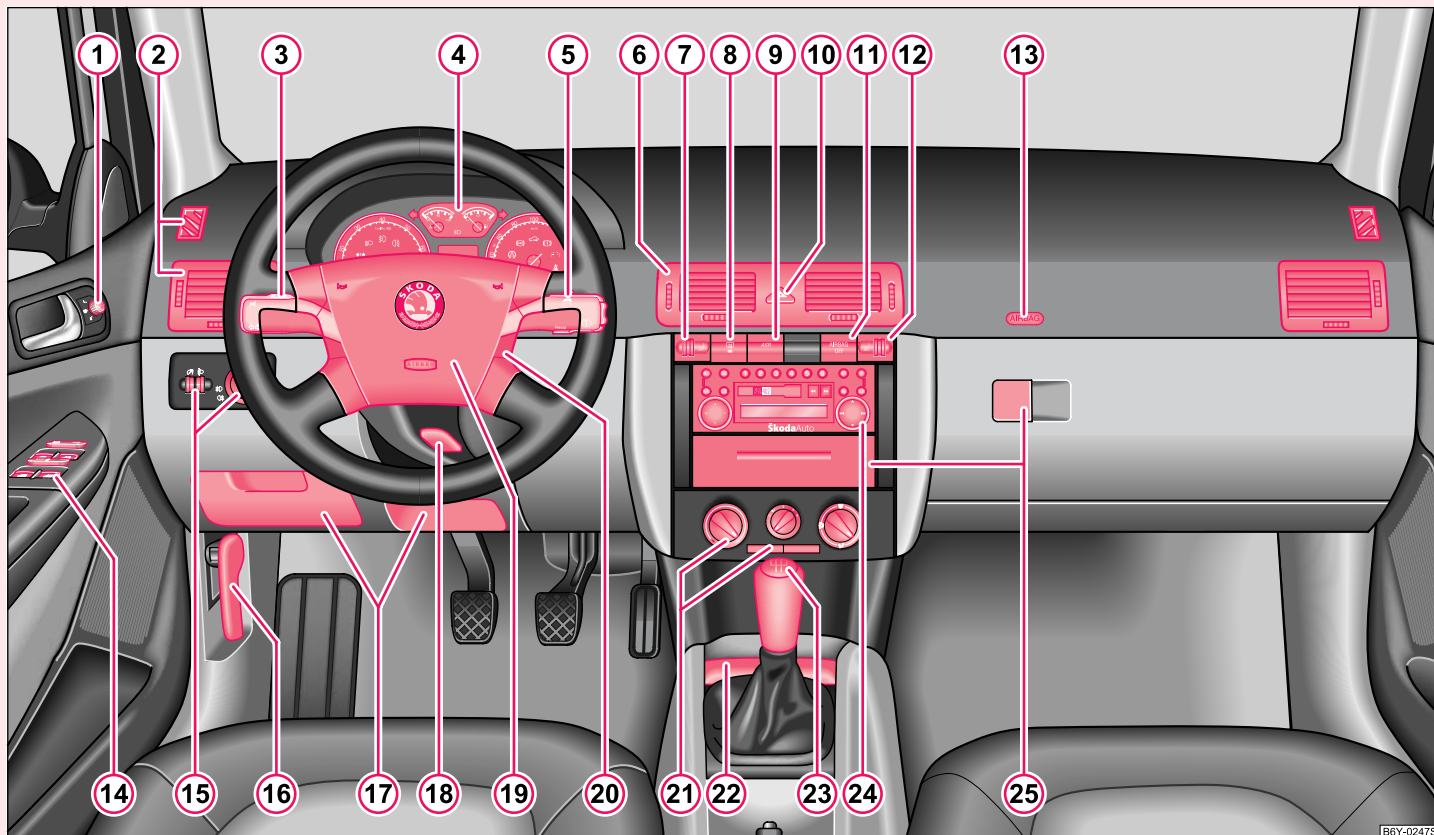

B6Y-0247S

Abb. 2 Einige der in der Abbildung aufgeführten Ausstattungen gehören nur zu bestimmten Modellausführungen oder sind Mehrausstattungen.

Cockpit

Übersicht

Diese Übersicht soll helfen, sich schnell mit den Anzeigen und Bedienungselementen vertraut zu machen.

① Elektrische Außenspiegelverstellung*	63
② Luftaustrittsdüsen	90
③ Hebel für Multifunktionsschalter:	
– Blinker, Fernlicht und Parklicht, Lichthupe	56
– Geschwindigkeitsregelanlage*	101
④ Kombiinstrument: Instrumente und Kontrollleuchten	12
⑤ Hebel für Multifunktionsschalter:	
– Multifunktionsanzeige*	17
– Scheibenwisch-/Waschanlage	60
⑥ Luftaustrittsdüsen	90
⑦ Drehregler für Beheizung des Fahrersitzes*	67
⑧ Schalter für Heckscheibenbeheizung	59
⑨ Je nach Ausstattung:	
– Schalter für ESP*	143
– Schalter für ASR*	144
⑩ Schalter für Warnblinkanlage	55
⑪ Kontrollleuchte für Airbagabschaltung*	130
⑫ Drehregler für Beheizung des Beifahrersitzes*	67
⑬ Beifahrer-Airbag*	124
⑭ Schalter für:	
– Zentralverriegelung*	42
– Elektrische Fensterheber*	47

⑮ Lichtschalter, Drehregler für Instrumentenbeleuchtung und Drehregler für Leuchtwertenregulierung	53, 54
⑯ Entriegelungshebel für Motorraumklappe	173
⑰ Ablagefächer	82
⑱ Hebel zur Lenkradeinstellung*	96
⑲ Hupe, Fahrer-Airbag	124
⑳ Zündschloss	96
㉑ Je nach Ausstattung:	
– Bedienung für Heizung	88
– Bedienung für Klimaanlage*	91
㉒ Ascher	80
㉓ Je nach Ausstattung:	
– Schalthebel (Schaltgetriebe)	99
– Wählhebel (automatisches Getriebe*)	106
㉔ Radio*	
㉕ Ablagefächer	82



Hinweis

- Mit einem * gekennzeichnete Ausstattungen gehören serienmäßig nur zu bestimmten Modellausführungen oder sind nur für bestimmte Modelle als Mehrausstattungen lieferbar.
- Bei Fahrzeugen, die werkseitig mit einem Radio, Telefon, Navigationssystem, CD-Player u. ä. ausgestattet sind, ist eine separate Anleitung zur Bedienung dieser Geräte beigelegt.
- Bei Fahrzeugen mit Rechtslenkung weicht die Anordnung der Bedienungselemente zum Teil von der in ⇒ Seite 10, Abb. 2 gezeigten Anordnung ab. Die Symbole entsprechen jedoch den einzelnen Bedienungselementen. ■

Instrumente und Kontrollleuchten

Übersicht Kombiinstrument



Abb. 3 Kombiinstrument

- ① Drehzahlmesser ⇒ Seite 13
- ② Kühlmitteltemperaturanzeige ⇒ Seite 13
- ③ Kraftstoffvorratsanzeige ⇒ Seite 14
- ④ Geschwindigkeitsmesser
 - mit Zähler für zurückgelegte Fahrstrecke ⇒ Seite 14
 - mit Tageszähler für zurückgelegte Fahrstrecke ⇒ Seite 14

- mit Service-Intervall-Anzeige ⇒ Seite 15
- ⑤ Digitaluhr ⇒ Seite 17 und Multifunktionsanzeige* ⇒ Seite 17
- ⑥ Informationsdisplay* ⇒ Seite 21

Bei eingeschaltetem Licht ist das Kombiinstrument beleuchtet. ■

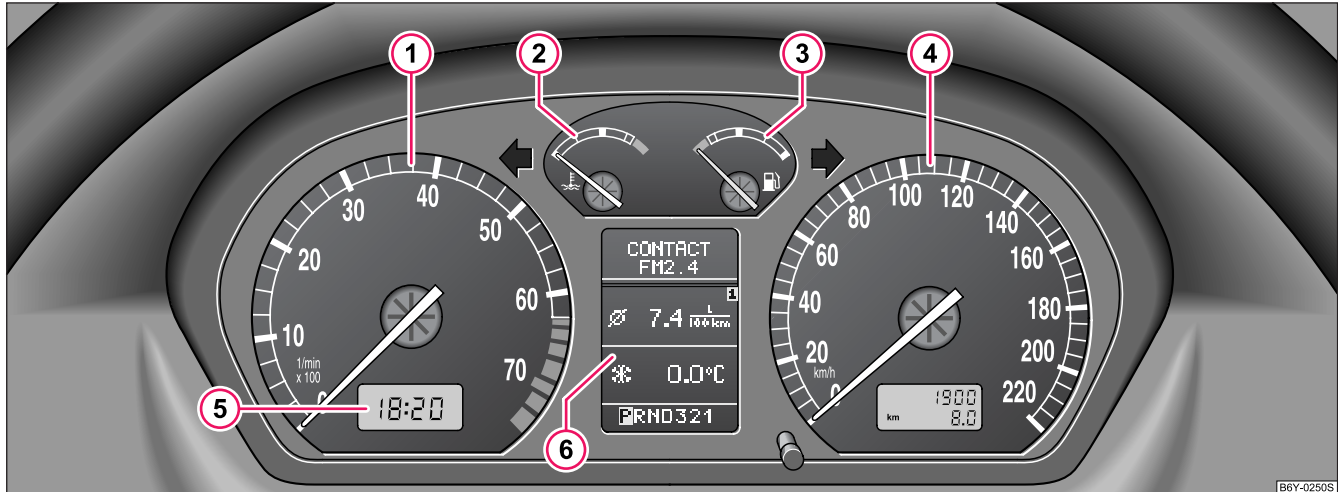
Drehzahlmesser

Der Beginn des roten Bereiches im Drehzahlmesser ① ⇒ Seite 12, Abb. 3 kennzeichnet für alle Gänge die maximal zulässige Motordrehzahl des eingefahrenen und betriebswarmen Motors. Vor Erreichen dieses Bereiches sollten Sie in den nächst höheren Gang schalten bzw. die Wählhebelstellung D des automatisches Getriebes wählen.

In den nächstkleineren Gang sollte man spätestens zurückschalten, wenn der Motor nicht mehr rund läuft.

Während der Einfahrzeit sind hohe Drehzahlen zu vermeiden
⇒ Seite 149.



Vorsicht!

Der Zeiger des Drehzahlmessers darf keinesfalls in den roten Bereich der Skala kommen: Gefahr eines Motorschadens!



Umwelthinweis

Frühzeitiges Hochschalten hilft Ihnen, Kraftstoff zu sparen und Betriebsgeräusche zu vermindern. ■

Kühlmitteltemperaturanzeige

Die Kühlmitteltemperaturanzeige ② ⇒ Seite 12, Abb. 3 arbeitet nur bei eingeschalteter Zündung.



Um Motorschäden zu vermeiden, beachten Sie bitte die folgenden Hinweise zu den Temperaturbereichen:

Kaltbereich

Ist der Zeiger noch im linken Bereich der Skala, hat der Motor seine Betriebstemperatur noch nicht erreicht. Vermeiden Sie hohe Motordrehzahlen, Vollgas und starke Motorbelastungen.

Betriebsbereich

Der Motor hat seine Betriebstemperatur erreicht, wenn sich der Zeiger im mittleren Bereich der Skala einpendelt. Bei starker Motorbelastung und hohen Außentemperaturen kann der Zeiger auch weiter nach rechts wandern. Dies ist unbedenklich, solange das Warnsymbol  im Kombiinstrument nicht blinkt.

Wenn das Symbol  im Kombiinstrument blinkt, ist entweder die Kühlmitteltemperatur zu hoch oder der Kühlmittelstand zu niedrig. Beachten Sie die Hinweise ⇒ Seite 31, „Kühlmitteltemperatur/Kühlmittelstand “.



ACHTUNG!

Beachten Sie die Warnhinweise ⇒ Seite 174, „Arbeiten im Motorraum“, bevor Sie die Motorraumklappe öffnen und den Kühlmittelstand prüfen.



Vorsicht!

Zusatzscheinwerfer und andere Anbauteile vor dem Frischlufteinlass verschlechtern die Kühlwirkung des Kühlmittels. Bei hohen Außentemperaturen und starker Motorbelastung besteht dann die Gefahr einer Motorüberhitzung! ■

Kraftstoffvorratsanzeige

Die Kraftstoffvorratsanzeige  ⇒ Seite 12, Abb. 3 arbeitet nur bei eingeschalteter Zündung.

Der Tankinhalt beträgt etwa 45 Liter. Wenn der Zeiger die Reservemarkierung erreicht, leuchtet im Kombiinstrument das Warnsymbol . Es sind noch etwa 7 Liter Kraftstoff vorhanden. Dieses Symbol erinnert Sie daran, **dass Sie tanken müssen**.

Als zusätzliches Warnsignal ertönt ein Piepton.



Vorsicht!

Fahren Sie den Tank nie ganz leer! Durch die unregelmäßige Kraftstoffversorgung kann es zu Fehlzündungen kommen. Unverbrannter Kraftstoff kann in die Abgasanlage gelangen und den Katalysator beschädigen. ■

Geschwindigkeitsmesser mit Zähler für zurückgelegte Fahrstrecke

Die Angabe der zurückgelegten Strecke erfolgt in Kilometern (km). Bei einigen Modellausführungen erfolgt die Angabe in „Meilen“.

Unterer (Tageszähler) Zähler für zurückgelegte Fahrstrecke

Der untere Zähler für zurückgelegte Fahrstrecke zeigt die Strecke an, die nach dem letzten Zurückstellen des Zählers gefahren wurde - in Schritten von 100 m bzw. 1/10 Meilen. Durch Drücken des Rückstellknopfes neben dem Geschwindigkeitsmesser wird das Zählwerk auf Null zurückgestellt.

Oberer Zähler für zurückgelegte Fahrstrecke

Der obere Zähler für zurückgelegte Fahrstrecke zeigt die Kilometer bzw. Meilen an, die das Fahrzeug insgesamt zurückgelegt hat.

Fehleranzeige

Liegt ein Fehler im Kombiinstrument vor, wird im Anzeigefeld des Zählers für zurückgelegte Fahrstrecke dauernd **dEF** angezeigt. Lassen Sie die Störung möglichst umgehend von einem Škoda-Betrieb beheben.

Warnung bei Geschwindigkeitsüberschreitung*

Bei Überschreiten der Fahrgeschwindigkeit von 120 km/h ertönt ein akustisches Warnsignal. Sinkt die Fahrgeschwindigkeit wieder unter diese Geschwindigkeitsgrenze, dann wird das akustische Warnsignal abgeschaltet.

Diese Funktion gilt nur für einige Länder.



ACHTUNG!

Verstellen Sie zu Ihrer eigenen Sicherheit den Tageszähler für zurückgelegte Fahrstrecke niemals während der Fahrt. ■

Service-Intervall-Anzeige



Abb. 4 Service-Intervall-Anzeige QG0



Abb. 5 Service-Intervall-Anzeige QG1 und QG2

Service-Intervall-Anzeige bei Fahrzeugen mit festen Service-Intervallen QG0

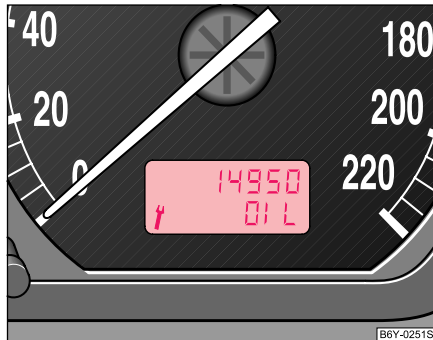
Wird der Service-Fälligkeitstermin erreicht, erscheint im Display des Tageszählers \Rightarrow Abb. 4 ein Schlüsselssymbol und eines der nachfolgend aufgeführten Service-Arbeiten:

OIL (Motoröl wechseln)

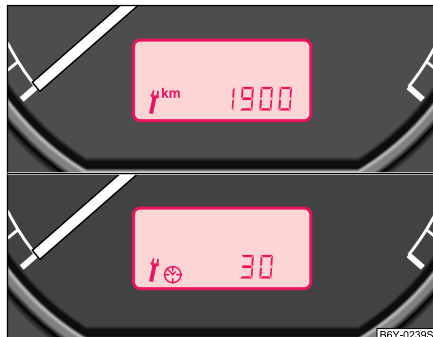
INSP (Inspektions-Service)

Die Anzeige erlischt innerhalb von 3 Minuten nach dem Anlassen des Motors. Der Tageszähler wird auch nach Drücken der Rückstelltaste für den Tageszähler länger als 1 Sekunde wieder angezeigt. Das Schlüsselssymbol bleibt auch bei ausgeschalteter Zündung dargestellt.

Service-Intervall-Anzeige bei Fahrzeugen mit verlängerten Service-Intervallen (QG1 und QG2)

Etwa 30 Tage vor dem Erreichen des Service-Fälligkeitstermins erscheint im Display des Zählers für zurückgelegte Fahrstrecke ein Schlüsselssymbol \Rightarrow Abb. 5. Neben dem Schlüsselssymbol werden für 10 Sekunden die Restlaufstrecke und danach die Resttage bis zum Inspektions-Service angezeigt.

Im Informationsdisplay* wird angezeigt:

SERVICE DUE IN ... KM OR ... DAYS (Service nach ... km oder ... Tage)

Die Kilometeranzeige, ggf. die Tagesanzeige nimmt bis zum Service-Fälligkeitstermin in Schritten von 100 km, ggf. von Tagen ab.

Wenn der Service-Fälligkeitstermin erreicht ist, erscheint im Display das blinkende Schlüsselssymbol.

Im Informationsdisplay* wird angezeigt:

SERVICE NOW (Service jetzt)



Die Anzeige erlischt innerhalb von 20 Sekunden nach Einschalten der Zündung. Der Tageszähler wird auch nach Drücken des Rückstellknopfes für den Tageszähler (länger als 1 Sekunde) angezeigt.

Service-Intervall-Anzeige zurücksetzen

Wir empfehlen die Zurücksetzung von einem Škoda-Betrieb vornehmen zu lassen.

Škoda-Betrieb:

- nach der entsprechenden Inspektion setzt den Speicher der Anzeige zurück;
- nimmt eine Eintragung im Serviceplan vor;
- klebt den Aufkleber an die Seite der Schalttafel auf der Fahrerseite, wo der nächste Service-Termin eingetragen ist.

Die Service-Intervall-Anzeigen können auch mittels Rückstellknopf des Zählers für zurückgelegte Fahrstrecke wie folgt zurückgesetzt werden:

Fahrzeuge mit festen Service-Intervallen QG0

Bei ausgeschalteter Zündung drücken Sie den Rückstellknopf des Tageszählers für zurückgelegte Fahrstrecke und halten ihn gedrückt.

Schalten Sie die Zündung ein, im Display erscheint eines der Service-Intervalle. Halten Sie den Rückstellknopf 10 Sekunden gedrückt, der Zähler wird dadurch zurückgesetzt (im Display erscheint „- -“ und nachfolgend der Tageszähler).

Nach dem Zurücksetzen der Anzeige INSP und nach dem Loslassen des Rückstellknopfes erscheint im Display die Anzeige OIL, wenn beide Service-Intervalle (INSP und OIL) gemeinsam erreicht wurden.

Drücken Sie erneut den Rückstellknopf und halten Sie ihn 10 Sekunden lang, dadurch wird auch dieses Intervall zurückgesetzt.

Fahrzeuge mit verlängerten Service-Intervallen QG1 und QG2

Bei ausgeschalteter Zündung drücken Sie den Rückstellknopf des Tageszählers für zurückgelegte Fahrstrecke und halten ihn gedrückt.

Schalten Sie die Zündung ein und lassen Sie den Rückstellknopf los. Drehen Sie jetzt den Rückstellknopf nach rechts. Alle Zähler werden dadurch zurückgesetzt.



Vorsicht!

Wir empfehlen, die Service-Intervall-Anzeige nicht selbst zurückzusetzen, da es zu einer falschen Einstellung der Service-Intervall-Anzeige und dadurch auch zu Störungen am Fahrzeug kommen kann.



Hinweis

- Bei abgeklemmter Fahrzeugbatterie bleiben die Werte der Service-Intervall-Anzeige erhalten.
- Wenn nach einer Reparatur das Kombiinstrument ausgetauscht wird, muss die Service-Intervall-Anzeige erneut codiert werden. Diese Arbeit wird von einem Škoda-Betrieb durchgeführt.
- Setzen Sie die Anzeige niemals zwischen den Service-Intervallen zurück, da es sonst zu falschen Anzeigen kommt.
- Nach dem Zurücksetzen der Anzeige mit verlängerten flexiblen Service-Intervallen (QG1) mittels Rückstellknopf werden die Daten wie bei Fahrzeugen mit verlängerten festen Service-Intervallen (QG2) angezeigt.
- Aus diesem Grund empfehlen wir, die Service-Intervall-Anzeige nur von einem Škoda-Betrieb zurücksetzen zu lassen, der das Zurücksetzen mit einem Fahrzeugsystemtester durchführt.
- Ausführliche Informationen zu den Service-Intervallen - siehe Heft Serviceplan. ■

Digitaluhr

Zum Einstellen der Uhrzeit ist links unten neben dem Geschwindigkeitsmesser ein Rückstellknopf angebracht ⇒ Seite 12, Abb. 3.

Stunden einstellen

- Drehen Sie den Rückstellknopf nach links.

Minuten einstellen

- Drehen Sie den Rückstellknopf nach rechts.

ACHTUNG!

Die Uhrzeit darf aus Sicherheitsgründen nicht während der Fahrt, sondern nur bei stehendem Fahrzeug eingestellt werden.

Multifunktionsanzeige*

Einführung

Die Multifunktionsanzeige wird je nach Fahrzeugausführung im Display des Drehzahlmessers ⇒ Abb. 6 oder im Informationsdisplay dargestellt ⇒ Seite 21, Abb. 9.

Die Multifunktionsanzeige bietet Ihnen eine Reihe nützlicher Informationen:

Außentemperatur	⇒ Seite 19
Reichweite	⇒ Seite 19
Momentan-Kraftstoffverbrauch	⇒ Seite 20
Durchschnittlicher Kraftstoffverbrauch	⇒ Seite 20
Fahrzeit	⇒ Seite 20
Zurückgelegte Fahrstrecke	⇒ Seite 20
Durchschnittliche Geschwindigkeit	⇒ Seite 20



Hinweis

In bestimmten Länderausführungen erfolgt die Anzeige im englischen Maßsystem. ■

Speicher



Abb. 6 Display im Drehzahlmesser: Multifunktionsanzeige

Die Multifunktionsanzeige ist mit zwei automatisch arbeitenden Speichern ausgestattet. Welche Speicher gerade im Display angezeigt wird, können Sie anhand der negativ dargestellten Nummer erkennen → Seite 17, Abb. 6. Die Daten des Einzelfahrt-Speichers (Speicher - Nr. 1) werden angezeigt, wenn im Display eine **1** erscheint. Erscheint eine **2**, werden die Daten des Gesamtfahrt-Speichers (Speicher - Nr. 2) angezeigt.

Das Umschalten der Speicher erfolgt mit der Taste **(B)** → Abb. 7.

Einzelfahrt-Speicher (Speicher 1)

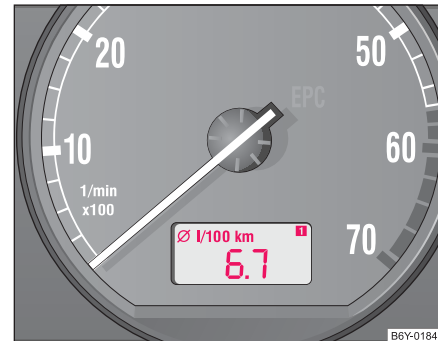
Der Einzelfahrt-Speicher sammelt die Fahrinformationen vom Einschalten bis zum Ausschalten der Zündung. Wird die Fahrt **innerhalb von 2 Stunden** nach dem Ausschalten der Zündung fortgesetzt, gehen die neu hinzukommenden Werte in die Berechnung der aktuellen Fahrinformationen mit ein. Bei einer Unterbrechung der Fahrt von **mehr als 2 Stunden** wird der Speicher automatisch gelöscht.

Gesamtfahrt-Speicher (Speicher 2)

Ein Gesamtfahrt-Speicher sammelt die Fahrdaten einer beliebigen Anzahl von Einzelfahrten bis zu insgesamt 100 Stunden Fahrzeit oder 10 000 km Fahrstrecke. Wird einer der genannten Werte überschritten, wird der Speicher gelöscht und die Berechnung erfolgt von neuem.

Der Speicher wird im Gegensatz zum Einzelfahrtsspeicher nicht nach 2 Stunden Fahrtunterbrechung gelöscht.



Hinweis

Falls die Fahrzeugbatterie abgeklemmt wird, werden alle Speicherwerte gelöscht. ■

Bedienung



Abb. 7 Multifunktionsanzeige: Bedienelemente

Die Wipptaste **(A)** und die Taste **(B)** befinden sich im Griff des Scheibenwischerhebels → Abb. 7.

Speicher anwählen

- Durch wiederholtes kurzes Antippen der Taste **(B)** wählen Sie die einzelnen Speichern an.

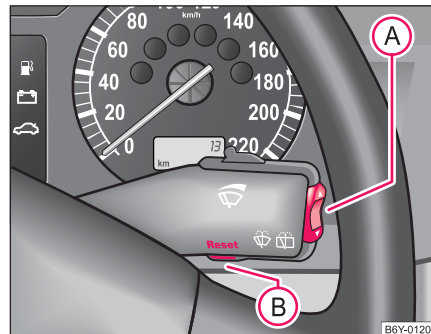
Auswahl der Funktionen

- Drücken Sie oben oder unten auf die Wipptaste **(A)**. Dadurch werden nacheinander die einzelnen Funktionen der Multifunktionsanzeige im Display angezeigt.

Funktion auf Null setzen

- Wählen Sie die gewünschte Speicher an.
- Drücken Sie die Taste **(B)** länger als 1 Sekunde.



Folgende Werte des gewählten Speichers werden mit der Taste **(B)** auf Null gesetzt:

- Durchschnittlicher Kraftstoffverbrauch
- Zurückgelegte Fahrstrecke
- Durchschnittliche Geschwindigkeit
- Fahrzeit

Die Multifunktionsanzeige können Sie nur bei eingeschalteter Zündung bedienen. Nach dem Einschalten der Zündung wird diejenige Funktion angezeigt, die vor dem Ausschalten zuletzt angewählt wurde.

Liegt die Außentemperatur etwa zwischen $+5\text{ }^{\circ}\text{C}$ und $-5\text{ }^{\circ}\text{C}$, erscheint die Außentemperatur-Anzeige mit einem Schneeflockensymbol. Das Symbol warnt den Fahrer, dass Glatteis vorhanden sein kann. Nach der Betätigung der Wipptaste **(A)** wird die Funktion angezeigt, die vor dem Ausschalten zuletzt angewählt wurde. ■

Außentemperatur



Abb. 8 Multifunktionsanzeige: Außentemperatur

Die Außentemperatur wird im Display bei eingeschalteter Zündung angezeigt.

Die richtige Außentemperatur wird mit einer Verzögerung von 5 Minuten angezeigt. Bei stehendem Fahrzeug oder bei sehr niedriger Fahrzeugschwindigkeit kann die angezeigte Temperatur durch Abstrahlungswärme vom Motor etwas höher sein als die tatsächliche Außentemperatur.

Bei Temperaturen zwischen etwa $+5\text{ }^{\circ}\text{C}$ und $-5\text{ }^{\circ}\text{C}$ erscheint die Temperaturanzeige mit einem Eiskristall-Symbol \Rightarrow Abb. 8.

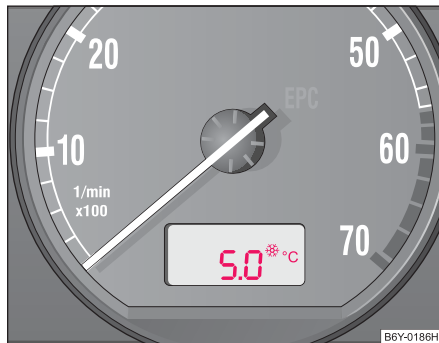
! ACHTUNG!

Beachten Sie bitte, dass auch bei Außentemperaturen um $+5\text{ }^{\circ}\text{C}$ Glatteis vorhanden sein kann - Warnung vor Glatteisbildung!

i Hinweis

Bei der Anzeige von Navigationsdaten (Zielführung) wird die Außentemperatur nicht angezeigt. Sie muss aus dem Menü aufgerufen werden (gilt für Fahrzeuge mit Navigationssystem und Informationsdisplay). ■

Reichweite

Im Display wird die geschätzte Reichweite in Kilometern angezeigt. Sie gibt an, welche Fahrstrecke Ihr Fahrzeug mit der gegenwärtigen Tankfüllung und bei gleicher Fahrweise noch zurücklegen kann. Die Anzeige erfolgt in Sprüngen von 5 km.

Bei der Berechnung der Reichweite wird der Kraftstoffverbrauch für die letzten 50 km zugrunde gelegt. Wenn Sie sparsamer fahren, nimmt die Reichweite zu. ▶

Wenn die Anzeige zurückgestellt wird (nach Abklemmen der Batterie), müssen Sie 50 km zurücklegen, damit der entsprechende Wert angezeigt wird. ■

Momentanverbrauch

Im Display wird der momentane Kraftstoffverbrauch in l/100 km angezeigt. Mit Hilfe dieser Anzeige können Sie Ihr Fahrverhalten dem gewünschten Kraftstoffverbrauch anpassen.

Bei stehendem oder langsam fahrendem Fahrzeug wird der Kraftstoffverbrauch in l/h angezeigt. ■

Durchschnittlicher Kraftstoffverbrauch

Im Display wird der durchschnittliche Kraftstoffverbrauch in l/100 km seit dem letzten Löschen des Speichers angezeigt ⇒ Seite 17. Mit Hilfe dieser Anzeige können Sie Ihr Fahrverhalten dem gewünschten Kraftstoffverbrauch anpassen.

Wenn Sie den durchschnittlichen Kraftstoffverbrauch für einen bestimmten Zeitraum ermitteln wollen, müssen Sie den Speicher bei neuem Messbeginn mit der Taste **(B)** ⇒ Seite 18, Abb. 7 löschen. Nach dem Löschen erscheinen im Display auf den ersten 300 Metern Fahrstrecke Striche.

Während der Fahrt wird der angezeigte Wert alle 5 s aktualisiert.



Hinweis

Die verbrauchte Kraftstoffmenge wird nicht angezeigt. ■

Fahrzeit

Im Display erscheint die Fahrzeit, die seit dem letzten Löschen des Speichers ⇒ Seite 17 vergangen ist. Wenn Sie die Fahrzeit ab einem bestimmten Zeitpunkt zählen möchten, so löschen Sie den Speicher zu diesem Zeitpunkt durch Drücken der Taste **(B)** ⇒ Seite 18, Abb. 7.

Der maximale Anzeigewert in beiden Schalterstellungen ist 99 Stunden und 59 Minuten. Wird dieser Wert überschritten, beginnt die Anzeige wieder ab Null. ■

Zurückgelegte Fahrstrecke

Im Display erscheint die zurückgelegte Fahrstrecke, die seit dem letzten Löschen des Speichers ⇒ Seite 17 vergangen ist. Wenn Sie die zurückgelegte Fahrstrecke ab einem bestimmten Zeitpunkt zählen möchten, so löschen Sie den Speicher zu diesem Zeitpunkt durch Drücken der Taste **(B)** ⇒ Seite 18, Abb. 7.

Der maximale Anzeigewert in beiden Schalterstellungen ist 9999 km. Wird dieser Wert überschritten, beginnt die Anzeige wieder ab Null. ■

Durchschnittliche Geschwindigkeit

Im Display wird die durchschnittliche Geschwindigkeit in km/h seit dem letzten Löschen des Speichers angezeigt ⇒ Seite 17. Wenn Sie die durchschnittliche Geschwindigkeit für einen bestimmten Zeitraum ermitteln wollen, müssen Sie den Speicher bei neuem Messbeginn mit der Taste **(B)** ⇒ Seite 18, Abb. 7 löschen.

Nach dem Löschen erscheinen im Display auf den ersten 100 Metern Fahrstrecke Striche. ■

Informationsdisplay*

Einführung



Abb. 9 Kombiinstrument: Informationsdisplay

Das Informationsdisplay informiert Sie auf bequeme Weise über den **aktuellen Betriebszustand Ihres Fahrzeugs**. Außerdem vermittelt das Informationsdisplay (je nach Fahrzeugausstattung) Angaben von Radio, Multifunktionsanzeige, Navigationssystem und automatischem Getriebe.

Bei eingeschalteter Zündung und während der Fahrt werden im Fahrzeug immer bestimmte Funktionen und Zustände geprüft.

Funktionsstörungen, ggf. erforderliche Reparaturarbeiten und andere Leistungen werden durch rote Symbole → Seite 25 und gelbe Symbole → Seite 25 signalisiert.

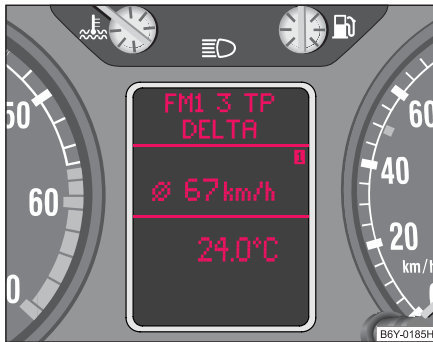
Das Aufleuchten des Symbols ist mit einem akustischen Warnsignal kombiniert.

Außerdem werden im Display **Informations- und Warntexte** angezeigt → Seite 27.

Die Textanzeige ist in einer der folgenden Sprachen möglich:

Tschechisch, Englisch, Deutsch, Französisch, Italienisch, Spanisch, Portugiesisch.

Die jeweilige Sprache können Sie von einem Škoda-Betrieb einstellen.

Im Display können (je nach Fahrzeugausstattung) folgende Angaben angezeigt werden:

Menü	⇒ Seite 22
Türwarnung, Gepäck- und Motorraumklappenwarnung	⇒ Seite 23
Radioanzeige	⇒ Seite 23
Service-Intervall-Anzeige	⇒ Seite 15
Wählhebelstellung des automatischen Getriebes	⇒ Seite 106

Menü



Abb. 10 Informationsdisplay: Menü



Abb. 11 Informationsdisplay: Bedienelemente

- Das Menü aktivieren Sie durch Drücken der Wipptaste **A**
⇒ Abb. 11 länger als 1 Sekunde.

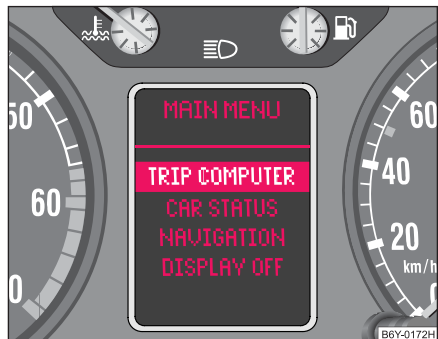
- Über die Wipptaste **A** können Sie unter der Menüs wählen. Nach kurzem Drücken der Taste **B** oder nach dem Loslassen der Wipptaste **A** (nach ca. 4 s) wird die gewählte Information angezeigt.

Sie können (je nach Fahrzeugausstattung) folgende Angaben wählen:

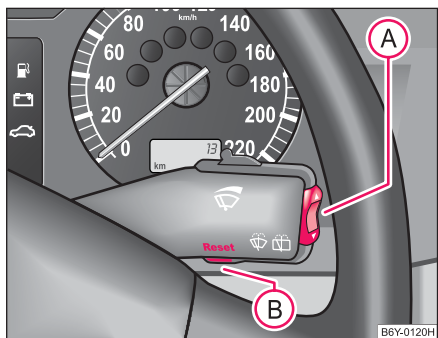
TRIP COMPUTER (AUTO COMPUTER)	⇒ Seite 17
CAR STATUS (FAHRZEUGZUSTAND)	⇒ Seite 23
DISPLAY OFF (DISPLAY AUS)	
NAVIGATION (NAVIGATION)	⇒ Seite 26

Nach Auswählen des Menüs **DISPLAY OFF (DISPLAY AUSSCHALTEN)** wird das Display ausgeschaltet. Um das Display wieder einzuschalten, drücken Sie die Wipptaste **A** mindestens 1 Sekunde.

Falls am Fahrzeugzustand etwas nicht in Ordnung ist (z. B. Kraftstoffmangelwarnung), blinkt im Menü eine Angabe **CAR STATUS (FAHRZEUGZUSTAND)**. Nach dem Umschalten auf **CAR STATUS (FAHRZEUGZUSTAND)** wird die erste der Warnanzeigen angezeigt. Anschließend können Sie mit der Wipptaste auch andere Betriebszustände anzeigen (z. B. Waschwasserstand niedrig). ■

Türwarnung, Gepäck- und Motorraumklappenwarnung



Abb. 12 Informationsdisplay: Türwarnung

Die Tür-, Gepäck- und Motorraumklappenwarnung leuchtet auf, wenn bei eingeschalteter Zündung mindestens eine Tür, die Gepäck- oder Motorraumklappe nicht geschlossen ist. Das Symbol zeigt an, welche Tür bzw. Gepäck- oder Motorraumklappe **nicht geschlossen** ist ⇒ Abb. 12.

Das Symbol erlischt, sobald Türen, Gepäck- und Motorraumklappe vollständig geschlossen sind.

Bei geöffneter Tür oder Gepäckraumklappe und einer Geschwindigkeit von mehr als 6 km/h ertönt als zusätzliches Warnsignal ein 3-maliger Piepton. ■

Radioanzeige



Abb. 13 Informationsdisplay: Radioanzeige

Diese Anzeigen **erfolgen zusätzlich** zu den normalen Informationen im Display des Radios. ■

Auto-Check-Control

Fahrzeugzustand

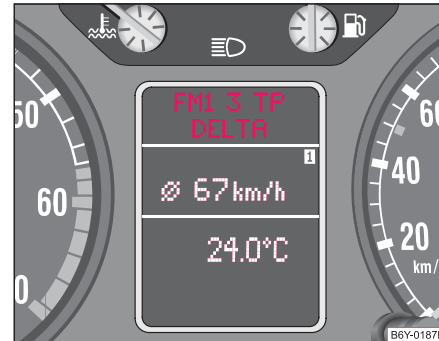
Die Auto-Check-Control überprüft bestimmte Funktionen und Fahrzeugkomponenten auf ihren Zustand. Die Kontrolle erfolgt bei eingeschalteter Zündung ständig, sowohl bei stehendem Fahrzeug, als auch während der Fahrt.

Funktionsstörungen, dringend erforderliche Reparaturen, Servicearbeiten oder andere Angaben werden im Display des Kombiinstruments ange- ►

zeigt. Diese Anzeigen sind je nach Priorität in rote und gelbe Lichtsymbole eingeteilt.

Die roten Symbole zeigen eine **Gefährdung** (Priorität 1) an, während die gelben eine **Warnung** (Priorität 2) signalisieren. Darüber hinaus erscheinen zusätzlich zu den Symbolen Hinweise für den Fahrer
⇒ Seite 27.

Überprüfen Sie die angezeigten Störungsmeldungen so schnell wie möglich. Liegen mehrere Störungsmeldungen gleichzeitig vor, erscheinen die Symbole hintereinander und sind jeweils für etwa 2 Sekunden zu sehen.

Nach 10 Sekunden oder nach Betätigen der Wipptaste **(A)** ⇒ Seite 22, **Abb. 11** werden die Störungsmeldungen ausgeblendet und unter die Angabe **CAR STATUS (FAHRZEUGSTATUS)** abgelegt.

Wenn im Hauptmenü der Eintrag **CAR STATUS (FAHRZEUGSTATUS)** blinkt, liegt mindestens eine Störungsmeldung vor. Liegen mehrere Störungsmeldungen vor, wird im Display z. B. **STATUS 1/2 (STATUS 1/2)** eingeblendet. Die Anzeige bedeutet, dass die erste von insgesamt zwei Meldungen angezeigt wird.

Betätigen Sie die Wipptaste **(A)**, um die einzelnen Störungsmeldungen der Reihe nach abzurufen.

Falls eine Störung auftritt, ertönt zusätzlich zur Anzeige des Symbols und Textes auch ein Warnsignal:

- Priorität 1 - drei Warntöne
- Priorität 2 - ein Warnton ■

Funktionsprüfung des automatischen Getriebes

Beim Einschalten der Zündung führt die Auto-Check-Control automatisch eine Funktionsprüfung durch. Ist die Wählhebelstellung **P** oder **N**, erscheint zunächst im Display:

P LOCKED (P gesperrt)

oder

N LOCKED (N gesperrt)

Zum Lösen des Wählhebels aus diesen Stellungen müssen Sie das Bremspedal treten und gleichzeitig die Sperrtaste im Wählhebelgriff drücken.

Wenn jetzt eine Fahrstufe gewählt wird (**R**, **D** usw.), verschwindet der Hinweis und die Auto-Check-Funktion wird angezeigt.

Wenn Auto-Check-Control Störungen feststellt, so verdrängen diese etwa 15 Sekunden nach dem Anlassen des Motors den obigen Fahrerhinweis. Gleichzeitig ertönt ein Warnsignal. ■

Rote Symbole

Ein rotes Symbol signalisiert eine Gefahr.





Abb. 14 Informationsdisplay: niedriger Öldruck

Wird im Display ein rotes Symbol angezeigt, machen Sie Folgendes:

- Halten Sie an.
- Stellen Sie den Motor ab.
- Überprüfen Sie die signalisierte Funktion.
- Rufen Sie notfalls fachmännische Hilfe.

Bedeutung von roten Symbolen:

 BREMSE	Fehler in der Bremsanlage	⇒ Seite 35
 KÜHLMITTEL	Kühlmittelstand zu niedrig / Kühlmitteltemperatur zu hoch	⇒ Seite 31
 ÖLDRUCK	Motor-Öldruck zu niedrig	⇒ Seite 32

Wenn ein rotes Symbol erscheint, ertönen **drei** aufeinanderfolgende Warntöne.

Liegen mehrere Funktionsstörungen der Priorität 1 vor, so erscheinen die Symbole nacheinander und leuchten jeweils für etwa 2 Sekunden auf. ■





Gelbe Symbole

Ein gelbes Symbol signalisiert eine Warnung.



Abb. 15 Informationsdisplay: Bremsbelag verschlissen

Bedeutung von gelben Symbolen:

	Kraftstoffvorrat niedrig	⇒ Seite 31
	Motorölstand prüfen, Motorölsensor defekt	⇒ Seite 32
	Bremsbelag verschlissen	⇒ Seite 32
	Waschwasserstand niedrig	⇒ Seite 33
	defekte Glühlampe	⇒ Seite 33
	defekte Glühlampe für Bremslicht	⇒ Seite 33

Wenn ein gelbes Symbol erscheint, ertönt ein Warnton.

Liegen mehrere Funktionsstörungen der Priorität 2 vor, erscheinen die Symbole nacheinander und leuchten jeweils für etwa 2 Sekunden auf.

Überprüfen Sie die entsprechende Funktion möglichst bald. ■

Navigationssystem*

Die Bedienelemente des Navigationssystems, Radios und CD-Players befinden sich beiderseits des Bildschirms in der Mittelkonsole. Die Anzeige der Navigationsdaten erfolgt zusätzlich im Informationsdisplay des Kombiinstrumentes.

Bei eingeschaltetem Navigationssystem werden die Informations- und Warntexte im Informationsdisplay vorzugsweise angezeigt.

Die Bedienung des Navigationssystems ist in einer separaten Anleitung beschrieben, die der Bordliteratur beiliegt. ■

Kontrollleuchten

Übersicht

Die Kontrollleuchten zeigen bestimmte Funktionen ggf. Störungen an.











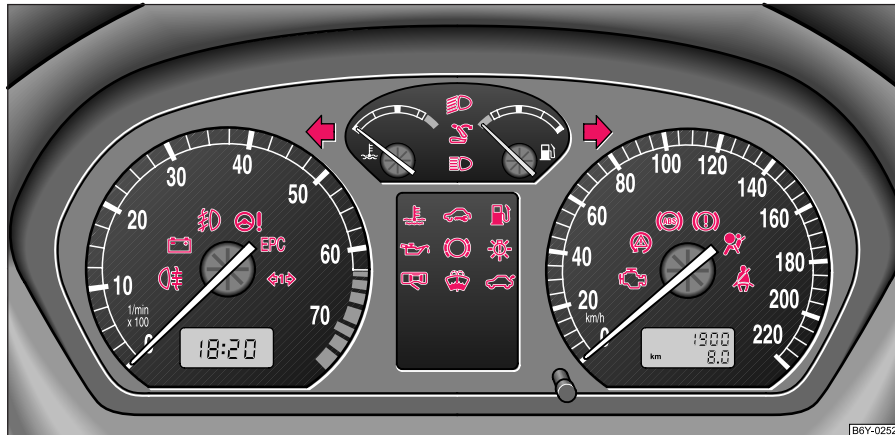

Abb. 16 Kombiinstrument mit Kontrollleuchten

	Blinkleuchten (links)	⇒ Seite 28
	Blinkleuchten (rechts)	⇒ Seite 28
	Fernlicht	⇒ Seite 29
	Abblendlicht	⇒ Seite 29

	Verrastung der Rücksitzlehne	⇒ Seite 29
	Nebelschlussleuchte	⇒ Seite 29
	Generator	⇒ Seite 29
	Nebelscheinwerfer*	⇒ Seite 30

	Servolenkung*	⇒ Seite 30
EPC	Kontrolle der Motorelektronik (Benzinmotor)	⇒ Seite 30
	Vorglühanlage (Dieselmotor)	⇒ Seite 30
	Blinkanlage für Fahrzeuge mit Anhänger*	⇒ Seite 30
	Kühlmitteltemperatur/Kühlmittelstand	⇒ Seite 31
	Elektronische Wegfahrsicherung (Wegfahrsperre)*	⇒ Seite 31
	Kraftstoffreserve	⇒ Seite 31
	Motoröl	⇒ Seite 32
	Dicke der Bremsbeläge*	⇒ Seite 32
	Glühlampen*	⇒ Seite 33
	Tür offen*	⇒ Seite 33
	Flüssigkeitsstand in Scheibenwaschanlage*	⇒ Seite 33
	Gepäckraumklappe*	⇒ Seite 33
	Kontrolle der Motorelektronik	⇒ Seite 33
	Antriebs-Schlupf-Regelung (ASR)*	⇒ Seite 33

	Elektronisches Stabilitätsprogramm (ESP)*	⇒ Seite 34
	Anti-Blockier-System (ABS)*	⇒ Seite 34
	Bremsanlage	⇒ Seite 35
	Airbag-System	⇒ Seite 35
	Gurtwarnleuchte*	⇒ Seite 36

Hinweis

- Die Anordnung die Kontrollleuchten hängt von der Modell- und Motorausführung ab. Die in der folgenden Funktionsbeschreibung dargestellten Symbole finden Sie als Kontrollleuchte im Kombiinstrument.
- Funktionsstörungen werden im Kombiinstrument als rote Symbole (Priorität 1 - Gefährdung) oder gelbe Symbole (Priorität 2 - Warnung) angezeigt. ■

Blinkanlage

Je nach Position des Blinklichthebels blinkt die linke  oder rechte  Kontrollleuchte.

Fällt eine Blinkleuchte aus, blinkt die Kontrollleuchte etwa doppelt so schnell. Das gilt nicht bei Anhängerbetrieb.

Bei eingeschalteter Warnblinkanlage blinken alle Blinkleuchten sowie beide Kontrollleuchten mit.

Weitere Hinweise zur Blinkanlage ⇒ Seite 56. ■

Fernlicht

Die Kontrollleuchte  leuchtet bei eingeschaltetem Fernlicht oder bei Lichthupe.

Weitere Hinweise zum Fernlicht ⇒ Seite 56. ■

Abblendlicht

Die Kontrollleuchte  leuchtet bei eingeschaltetem Abblendlicht
⇒ Seite 53. ■

Verrastung der Rücksitzlehne*

Die Kontrollleuchte  gibt es nur bei Fahrzeugen mit einem Dreipunkt-Sicherheitsgurt für den mittleren hinteren Sitz.

Wenn die Rückenlehne nicht verrastet ist, leuchtet die Kontrollleuchte nach dem Einschalten der Zündung 20 Sekunden lang.

Wurde die Rückenlehne während der Fahrt entsichert, leuchtet die Kontrollleuchte dauernd.

ACHTUNG!

Der Dreipunkt-Sicherheitsgurt kann seine Funktion nur dann zuverlässig erfüllen, wenn die Rücksitzlehnen richtig verrastet sind ⇒ Seite 68.

Nebelschlussleuchte

Die Kontrollleuchte  leuchtet bei eingeschalteten Nebelschlussleuchten
⇒ Seite 54. ■

Generator

Die Kontrollleuchte  leuchtet nach dem Einschalten der Zündung auf. Sie muss nach dem Anlassen des Motors erlöschen.

Wenn die Kontrollleuchte nach dem Anlassen des Motors nicht erlischt oder während der Fahrt aufleuchtet, **halten Sie an und schalten Sie den Motor aus**. Überprüfen Sie Keilrippenriemen.



Ist der Keilrippenriemen in Ordnung und die Kontrollleuchte leuchtet trotzdem, kann man noch bis zum nächsten Škoda-Betrieb weiterfahren. Da sich dabei die Fahrzeugbatterie entlädt, schalten Sie alle nicht unbedingt erforderlichen elektrischen Verbraucher aus.

Im Informationsdisplay* angezeigter Text:

ALTERNATOR WORKSHOP! (GENERATOR WERKSTATT!)



Vorsicht!

Sollte während der Fahrt zusätzlich zur Kontrollleuchte  noch die Kontrollleuchte  (Kühlsystemstörung) im Display aufleuchten, müssen Sie sofort anhalten und den Motor abstellen - Gefahr eines Motorschadens! ■

Nebelscheinwerfer*

Die Kontrollleuchte  leuchtet bei eingeschalteten Nebelscheinwerfern
→ Seite 54. ■

Servolenkung*

Die Kontrollleuchte  leuchtet 2 Sekunden nach dem Einschalten der Zündung. Wenn die Kontrollleuchte während der Fahrt aufleuchtet oder 2 Sekunden nach dem Einschalten der Zündung nicht erlischt, liegt eine Störung in der Elektronik für Servolenkung vor. Nehmen Sie Hilfe eines Škoda-Betriebes in Anspruch.

Die Kontrollleuchte leuchtet bei Ölmenge nicht auf.

Weitere Informationen → Seite 148, „Servolenkung“.



Hinweis

Bei Abschleppen mit stehendem Motor oder bei defekter Servolenkung ist keine Servounterstützung vorhanden. Das Fahrzeug bleibt aber voll lenkfähig. Zum Lenken ist ein erhöhter Kraftaufwand notwendig. ■

Kontrolle der Motorelektronik EPC (Benzinmotor)

Die Kontrollleuchte **EPC** (Electronic Power Control) leuchtet beim Einschalten der Zündung für einige Sekunden auf.

Wenn die Kontrollleuchte **EPC** nicht erlischt oder während der Fahrt aufleuchtet oder blinkt, liegt in der Motorsteuerung eine Störung vor. Das von der Motorsteuerung gewählte Notprogramm ermöglicht Ihnen mit schonender Fahrweise zum nächsten Škoda-Betrieb zu fahren.

Im Informationsdisplay* angezeigter Text:

ENGINE WORKSHOP! (MOTORSTÖRUNG - WERKSTATT!) ■

Vorglühanlage (Dieselmotor)

Bei **kalt**em Motor leuchtet die Kontrollleuchte  beim Einschalten der Zündung (Vorglühstellung) **2** auf → Seite 96. Nach dem Erlöschen der Kontrollleuchte sofort den Motor anlassen.

Bei **betriebswarm**em Motor bzw. bei Außentemperaturen über +5 °C leuchtet die Vorglüh-Kontrollleuchte für etwa 1 Sekunde auf. Das bedeutet, dass Sie den Motor **sofort** anlassen können.

Leuchtet die Kontrollleuchte  nicht auf oder leuchtet sie dauernd, dann liegt ein Fehler in der Vorglühanlage vor. Nehmen Sie möglichst bald fachmännische Hilfe eines Škoda-Betriebes in Anspruch.

Im Informationsdisplay* angezeigter Text:

ENGINE WORKSHOP! (MOTORSTÖRUNG - WERKSTATT!) ■

Blinkanlage für Fahrzeuge mit Anhänger*

Bei Fahrzeugen mit Anhänger blinkt die Kontrollleuchte  zusammen mit der jeweiligen Kontrollleuchte der Blinkanlage.

Wenn am Anhänger oder am Fahrzeug eine Blinkleuchte nicht funktioniert, blinkt die Kontrollleuchte  nicht. ■

Kühlmitteltemperatur/Kühlmittelstand

Die Kontrollleuchte  leuchtet beim Einschalten der Zündung für einige Sekunden auf.¹⁾

Wenn die Kontrollleuchte  nach dem Anlassen des Motors nicht erlischt oder während der Fahrt beginnt zu blinken, ist die Kühlmitteltemperatur zu hoch oder der Kühlmittelstand zu niedrig.

Als zusätzliches Warnsignal ertönen drei Pieptöne.

Halten Sie in diesem Falle an, schalten den Motor aus und überprüfen Sie den Kühlmittelstand, füllen Sie ggf. Kühlmittel auf.

Ist unter den gegebenen Bedingungen ein Auffüllen von Kühlmittel nicht möglich, **setzen Sie die Fahrt nicht fort. Stellen Sie den Motor ab** und nehmen Sie fachmännische Hilfe eines Škoda-Betriebes in Anspruch.

Falls der Kühlmittelstand im vorgeschriebenen Bereich liegt, kann eine erhöhte Temperatur durch eine Funktionsstörung des Lüfters für Kühlmittel verursacht sein. Überprüfen Sie die Sicherung für Lüfter für Kühlmittel, ggf. wechseln Sie sie aus ⇒ Seite 215, „Sicherungsbelegung an der Batterie“.

Wenn die Kontrollleuchte nicht erlischt, obwohl der Kühlmittelstand und auch die Ventilatorsicherung in Ordnung sind, **setzen Sie die Fahrt nicht fort.** Nehmen Sie Hilfe eines Škoda-Betriebes in Anspruch.

Beachten Sie bitte die weiteren Hinweise ⇒ Seite 179, „Kühlsystem“.

Im Informationsdisplay* angezeigter Text:

**STOP CHECK COOLANT SERVICE MANUAL (STOP!
KÜHLMITTELSTAND PRÜFEN! BETRIEBSANLEITUNG)**

¹⁾ Bei Fahrzeugen mit Informationsdisplay leuchtet nach dem Einschalten der Zündung die Kontrolllampe  nicht, sondern nur, wenn ein Fehler vorliegt oder der Kühlmittelstand zu niedrig ist.

ACHTUNG!

- **Öffnen Sie vorsichtig den Kühlmittel-Ausgleichbehälter. Bei heißem Motor steht das Kühlsystem unter Druck - es besteht Verbrühungsgefahr. Lassen Sie deshalb vor Abschrauben des Verschlussdeckels den Motor abkühlen.**
- **Lüfter für Kühlmittel nicht berühren. Der Lüfter für Kühlmittel kann sich auch bei ausgeschalteter Zündung selbst einschalten.** ■

Elektronische Wegfahrsicherung (Wegfahrsperre)

Beim Einschalten der Zündung erfolgt ein Datenabgleich zwischen Zündschlüssel und Steuergerät. Ist der Zündschlüssel berechtigt, leuchtet für wenige Sekunde die Kontrollleuchte  auf.

Falls ein nicht berechtigter Zündschlüssel (z. B. ein gefälschter Zündschlüssel) verwendet wurde, geht die Kontrollleuchte in ein Dauerblinken über. Der Motor kann dann nicht angelassen werden ⇒ Seite 39.

Der Motor kann nur mit dem für das Fahrzeug codierten Original-Škoda-Schlüssel angelassen werden. ■

Kraftstoffreserve

Die Kontrollleuchte  leuchtet, wenn noch ein Kraftstoffvorrat von etwa 7 Liter vorhanden ist.

Als zusätzliches Warnsignal ertönt ein Piepton.

Im Informationsdisplay* angezeigter Text:

PLEASE REFUEL (BITTE TANKEN) ■

Motoröl

Die Kontrollleuchte blinkt rot (niedriger Öldruck)

Die Kontrollleuchte leuchtet beim Einschalten der Zündung für einige Sekunden auf.²⁾

Wenn die Kontrollleuchte nach dem Anlassen des Motors nicht erlischt oder während der Fahrt beginnt zu blinken, **halten Sie an und schalten Sie den Motor aus**. Überprüfen Sie den Ölstand und füllen Sie, falls erforderlich, Motoröl auf ⇒ Seite 177.

Als zusätzliches Warnsignal ertönen drei Pieptöne.

Ist unter den gegebenen Bedingungen ein Auffüllen von Motoröl nicht möglich, **setzen Sie die Fahrt nicht fort. Stellen Sie den Motor ab** und nehmen Sie fachmännische Hilfe eines Škoda-Betriebes in Anspruch.

Fahren Sie nicht weiter, wenn die Ölmenge in Ordnung ist und die Kontrollleuchte blinkt. Lassen Sie den Motor auch nicht im Leerlauf laufen. Nehmen Sie die Hilfe des nächsten Škoda-Betriebes in Anspruch.

Im Informationsdisplay* angezeigter Text:

**STOP! OIL PRESS. STOP MOTOR! SERVICE MANUAL (STOP!
ÖLDRUCK. MOTOR AUS! BETRIEBSANLEITUNG)**

Die Kontrollleuchte leuchtet gelb* (Ölmenge zu gering)

Falls die Kontrollleuchte gelb leuchtet, ist die Ölmenge zu gering. Prüfen Sie möglichst bald den Ölstand bzw. füllen Sie Motoröl nach ⇒ Seite 177.

Als zusätzliches Warnsignal ertönt ein Piepton.

Im Informationsdisplay* angezeigter Text:

CHECK OIL LEVEL (ÖLSTAND PRÜFEN)

²⁾ Bei Fahrzeugen mit Informationsdisplay leuchtet nach dem Einschalten der Zündung die Kontrolllampe  nicht, sondern nur, wenn ein Fehler vorliegt oder der Motorölstand zu niedrig ist.

Bleibt die Motorraumklappe länger als 30 Sekunden geöffnet, erlischt die Kontrollleuchte. Wenn kein Motoröl nachgefüllt wurde, leuchtet die Kontrollleuchte nach etwa 100 km wieder auf.

Die Kontrollleuchte blinkt gelb* (Motorölstandsensord defekt)

Tritt eine Störung am Motorölstandsensord auf, wird dies nach dem Einschalten der Zündung zusätzlich durch ein akustisches Signal und mehrmaliges Aufleuchten der Kontrollleuchte angezeigt.

Der Motor ist umgehend von einem Škoda-Betrieb überprüfen zu lassen.

Im Informationsdisplay* angezeigter Text:

OIL SENSOR WORKSHOP! (ÖLSENSOR WERKSTATT)



ACHTUNG!

Die rote Öldruckkontrollleuchte  ist keine Ölstandsanzeige! Deshalb sollte der Ölstand in regelmäßigen Abständen, am besten nach jedem Tanken, geprüft werden. ■

Dicke der Bremsbeläge*

Leuchtet die Kontrollleuchte  auf, suchen Sie sofort einen Škoda-Betrieb auf und lassen Sie die Bremsbeläge **aller Räder** überprüfen.

Als zusätzliches Warnsignal ertönt ein Piepton.

Im Informationsdisplay* angezeigter Text:

CHECK BRAKE PADS (BREMSBELAG PRÜFEN) ■

Glühlampen*

Die Kontrollleuchte  leuchtet bei einer schadhaften Glühlampe:

- beim Betätigen der Bremse (Bremslicht)
- an der Beleuchtung (Abblendlicht und/oder Schlussleuchte)

Als zusätzliches Warnsignal ertönt ein Piepton.

Im Informationsdisplay* angezeigter Text:

LIGHTS FAILURE (LAMPEN AUSFALL LICHT!)

oder

BRAKE LIGHT FAILURE (LAMPEN AUSFALL BREMSLICHT!) ■

Tür offen*

Die Kontrollleuchte  leuchtet beim Öffnen einer oder mehrerer Türen.

Als zusätzliches Warnsignal ertönt ein Piepton bei einer Geschwindigkeit von mehr als 6 km/h. ■

Flüssigkeitsstand in der Scheibenwaschanlage*

Die Kontrollleuchte  leuchtet bei eingeschalteter Zündung bei zu geringem Flüssigkeitsstand in der Scheibenwaschanlage. Flüssigkeit nachfüllen ⇒ Seite 188.

Als zusätzliches Warnsignal ertönt ein Piepton.

Im Informationsdisplay* angezeigter Text:

TOP UP WASH FLUID (WASCHENWASSER AUFFÜLLEN) ■

Gepäckraumklappe*

Die Kontrollleuchte  leuchtet auf, wenn bei eingeschalteter Zündung die Heckklappe geöffnet ist.

Als zusätzliches Warnsignal ertönen drei Pieptöne. ■

Kontrolle der Motorelektronik

Die Kontrollleuchte  leuchtet nach dem Einschalten der Zündung.

Wenn die Kontrollleuchte nicht erlischt oder während der Fahrt aufleuchtet bzw. blinkt, liegt eine Störung in der Motorelektronik bzw. im Abgassystem vor. Das von der Motorsteuerung gewählte Notprogramm ermöglicht Ihnen mit schonender Fahrweise zum nächsten Škoda-Betrieb zu fahren.

Im Informationsdisplay* angezeigter Text:

EMISSIONS WORKSHOP! (ABGAS WERKSTATT!) ■

Antriebs-Schlupf-Regelung (ASR)*

Die Kontrollleuchte  leuchtet beim Einschalten der Zündung für einige Sekunden auf.

Beim Regelungsprozess blinkt die Kontrollleuchte während der Fahrt.

Bei ausgeschalteter ASR oder einer Systemstörung leuchtet die Kontrollleuchte ständig.

Da die ASR zusammen mit dem ABS arbeitet, leuchtet bei einem ABS-Ausfall auch die ASR-Kontrollleuchte.

Weitere Informationen zur ASR ⇒ Seite 144. ■

Elektronisches Stabilitätsprogramm (ESP)*

Die Kontrollleuchte  leuchtet beim Einschalten der Zündung für einige Sekunden auf.

Bestandteil der ESP ist auch die Antriebs-Schlupf-Regelung (ASR), die Elektronische Differential-Sperre (EDS) und das Anti-Blockier-System (ABS).

Beim Regelungsprozess blinkt die Kontrollleuchte während der Fahrt.

Bei ausgeschaltetem ESP oder einer Systemstörung leuchtet die Kontrollleuchte ständig.

Da das ESP zusammen mit dem ABS arbeitet, leuchtet bei einem ABS-Ausfall auch die ESP-Kontrollleuchte.

Weitere Informationen zum ESP ⇒ Seite 143. ■

Anti-Blockier-System (ABS)*

Die Kontrollleuchte  zeigt die Funktionsfähigkeit des ABS und der Elektronischen Differential-Sperre (EDS) an.

Die Kontrollleuchte leuchtet nach dem Einschalten der Zündung bzw. während des Anlassens für einige Sekunden auf. Die Leuchte erlischt, nachdem ein automatischer Prüfvorgang abgelaufen ist.

Störung im ABS

Wenn die Kontrollleuchte ABS  wenige Sekunden nach dem Einschalten der Zündung nicht erlischt, oder überhaupt nicht aufleuchtet, während der Fahrt aufleuchtet, ist die Anlage nicht in Ordnung. Das Fahrzeug wird ohne ABS-Funktion nur mit der normalen Bremsanlage gebremst. Suchen Sie baldmöglichst einen Škoda-Betrieb auf und passen Sie Ihre Fahrweise der Störung an, denn Sie wissen nicht, wie groß der Schadensumfang ist.

Wenn im ABS eine größere Störung auftritt, ertönen zusätzlich drei Warn-töne.

Weitere Informationen zum ABS ⇒ Seite 147.

Störung in der gesamten Bremsanlage

Leuchtet die ABS-Kontrollleuchte  zusammen mit der Bremsanlagen-Kontrollleuchte  (bei gelöster Handbremse) auf, ist nicht nur das ABS, sondern auch ein anderer Teil der Bremsanlage defekt ⇒ .

Im Informationsdisplay* angezeigter Text:



STOP BRAKE FAULT SERVICE MANUAL (STOP! BREMSEN FEHLER BETRIEBSANLEITUNG)

Elektronische Differential-Sperre (EDS)*

EDS ist Bestandteil des ABS. Eine EDS-Störung wird durch Aufleuchten der ABS-Kontrollleuchte  im Kombiinstrument angezeigt. Suchen Sie sofort einen Škoda-Betrieb auf. Weitere Hinweise zum EDS ⇒ Seite 145.





ACHTUNG!

- Falls die Bremsanlagen-Kontrollleuchte  zusammen mit der ABS-Kontrollleuchte  aufleuchtet, halten Sie sofort an und prüfen Sie den Bremsflüssigkeitsstand im Vorratsbehälter ⇒ Seite 182. Ist der Flüssigkeitsstand unter die MIN-Markierung abgesunken, fahren Sie nicht weiter - Unfallgefahr! Nehmen Sie fachmännische Hilfe in Anspruch.
- Beim Öffnen der Motorraumklappe und Prüfen des Bremsflüssigkeitsstandes beachten Sie die Hinweise ⇒ Seite 174. ■



Bremsanlage

Die Kontrollleuchte  blinkt bzw. leuchtet bei zu niedrigem Bremsflüssigkeitsstand, einer Störung des ABS oder bei angezogener Handbremse.

Blinkt die Kontrollleuchte  (bei nicht angezogener Handbremse), **halten** Sie an und überprüfen Sie den Bremsflüssigkeitsstand \Rightarrow .

Im Informationsdisplay* angezeigter Text:

STOP BRAKE FLUID SERVICE MANUAL (STOP BREMSFLÜSSIGKEIT BETRIEBSANLEITUNG)

Bei einer ABS-Störung, die auch die Bremsanlagen-Funktion beeinflusst (z. B. die Bremsdruck-Verteilung), leuchtet die ABS-Kontrollleuchte  zusammen mit der Bremsanlagen-Kontrollleuchte  auf. **Sofort** den nächsten Škoda-Betrieb aufsuchen und die Bremsanlage überprüfen lassen.

Als zusätzliches Warnsignal ertönen drei Pieptöne.

Bei der Fahrt zum nächsten Škoda-Betrieb muss man sich auf höhere Pedalkräfte, längere Bremswege und einen größeren Leerweg des Bremspedals einstellen.

Im Informationsdisplay* angezeigter Text:

STOP BRAKE FAULT SERVICE MANUAL (STOP BREMSSEN FEHLER BETRIEBSANLEITUNG)

Weitere Hinweise zur Bremsanlage \Rightarrow Seite 146.

Angezogene Handbremse

Die Kontrollleuchte  leuchtet auch bei angezogener Handbremse. Außerdem wird eine akustische Warnung ausgelöst, wenn Sie mit dem Fahrzeug mindestens 3 Sekunden mit einer Geschwindigkeit von mehr als 6 km/h fahren.

Im Informationsdisplay* angezeigter Text:

HANDBRAKE ON (HANDBREMSE ANGEZOGEN)

ACHTUNG!

- Beim Öffnen der Motorraumklappe und Prüfen des Bremsflüssigkeitsstandes beachten Sie die Hinweise \Rightarrow Seite 174.
- Sollte die Bremsanlagen-Kontrollleuchte  wenige Sekunden nach dem Einschalten der Zündung nicht erlöschen oder während der Fahrt aufleuchten, halten Sie sofort an und prüfen Sie den Bremsflüssigkeitsstand im Vorratsbehälter \Rightarrow Seite 182. Ist der Flüssigkeitsstand unter die MIN-Markierung abgesunken, fahren Sie nicht weiter - Unfallgefahr! Nehmen Sie fachmännische Hilfe in Anspruch.

Airbag-System

Überwachung des Airbag-Systems

Die Kontrollleuchte  leuchtet beim Einschalten der Zündung für einige Sekunden auf.

Wenn die Kontrollleuchte nicht erlischt oder während der Fahrt aufleuchtet bzw. blinkt, liegt eine Systemstörung vor \Rightarrow . Das gilt auch, wenn die Kontrollleuchte beim Einschalten der Zündung nicht aufleuchtet.

Im Informationsdisplay* angezeigter Text:

AIRBAG FAULT (AIRBAG FEHLER)

Die Funktionsbereitschaft des Airbag-Systems wird elektronisch überwacht, auch bei ausgeschaltetem Front- bzw. Seiten-Airbag für Beifahrer.

Beifahrer-Airbag bzw. auch der Seiten-Airbag mit dem Fahrzeugsystemtester in einem Škoda-Betrieb ausgeschaltet: 

- Die Kontrollleuchte  leuchtet nach dem Einschalten der Zündung für 3 Sekunden auf und blinkt anschließend 12 Sekunden in 2 Sekunden-Intervallen.

Beifahrer-Airbag bzw. auch der Seiten-Airbag mit dem Schalter (Abschalten der Airbags)* im Ablagefach auf der Beifahrerseite abgeschaltet:

- Die Kontrollleuchte  leuchtet nach dem Einschalten der Zündung für 3 Sekunden auf.
- Sind Airbags abgeschaltet, wird dies im Schalttafelmitteilmittel durch Aufleuchten der Kontrollleuchte **AIRBAG OFF (Airbag abgeschaltet)** signalisiert ⇒ Seite 130.



ACHTUNG!

Wenn eine Störung vorliegt, lassen Sie das Airbag-System umgehend von einem Škoda-Betrieb überprüfen. Es besteht sonst die Gefahr, dass das Airbags bei einem Unfall nicht auslösen.



Hinweis

Weitere Informationen zur Abschalten der Airbags ⇒ Seite 129. ■

Gurtwarnleuchte*

Die Kontrollleuchte  leuchtet nach dem Einschalten der Zündung für einige Sekunden auf, als Erinnerung, den Sicherheitsgurt anzulegen.

Falls Sie nicht angegurtet sind, ertönen 6 Sekunden lang Warntöne.

Im Informationsdisplay* angezeigter Text:

FASTEN SEATBELT (GURT ANLEGEN)

Weitere Informationen zu den Sicherheitsgurten ⇒ Seite 114. ■

Entriegeln und Verriegeln

Schlüssel



Abb. 17 Schlüsselsatz



Abb. 18 Funk-Schlüssel

Dem Fahrzeug werden zwei Schlüssel mitgegeben => Abb. 17 bzw. ein Funk-Schlüssel* => Abb. 18 und ein gewöhnlicher Schlüssel. Diese Schlüssel passen zu allen Fahrzeugschlössern.

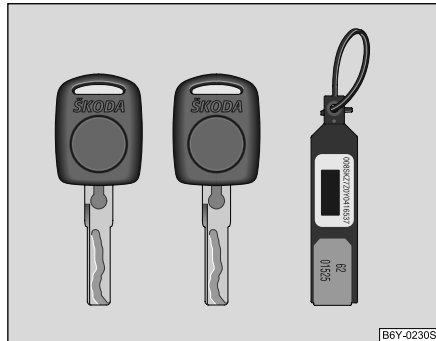
Schlüsselanhänger

Auf dem Anhänger befindet sich die für eine Nachfertigung unbedingt erforderliche Schlüsselnummer. Anhand dieser Nummer können bei Škoda-Betrieben Ersatzschlüssel angefordert werden.

Den **Schlüsselanhänger** mit der Nummer sollten Sie gesondert und sicher **aufbewahren**, denn nur anhand dieser Nummer können bei Verlust oder Beschädigung Schlüssel ersetzt werden. Geben Sie deshalb beim Verkauf des Fahrzeugs dem Käufer auch diesen Anhänger.

ACHTUNG!

- Wenn Sie das Fahrzeug - auch nur vorübergehend - verlassen, ziehen Sie den Schlüssel in jedem Fall ab. Das gilt besonders, wenn Kinder im Fahrzeug zurückbleiben. Die Kinder könnten sonst den Motor anlassen oder elektrische Ausstattungen (z. B. elektrische Fensterheber) betätigen - Unfallgefahr!
- Ziehen Sie den Zündschlüssel erst aus dem Zündschloss, wenn das Fahrzeug zum Stillstand gekommen ist! Die Lenksperre könnte sonst unvorhergesehen einrasten - Unfallgefahr!

Hinweis

- Halten Sie die Schlüsselnut absolut sauber, da Verunreinigungen (Textilfasern, Staub u. ä.) die Funktion der Schlösser und des Zündschlosses negativ beeinflussen.
- Bei Verlust des Zündschlüssels wenden Sie sich bitte an einen Škoda-Betrieb, der Ihnen einen Ersatzschlüssel beschafft. ■

Schlüsselbatterie wechseln



Abb. 19 Klappschlüssel trennen



Abb. 20 Deckel des Sendergehäuses

Jeder Funk-Schlüssel enthält eine Batterie, die im Deckel (B) des Sendergehäuses untergebracht ist ⇒ Abb. 19. Wir empfehlen

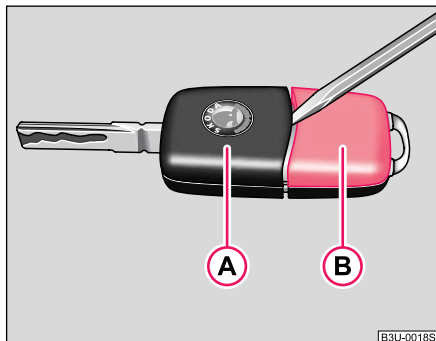
Ihnen, die Schlüsselbatterie von einem Škoda-Betrieb wechseln zu lassen. Falls Sie jedoch die verbrauchte Batterie selbst wechseln wollen, gehen Sie wie folgt vor:

- Klappen Sie den Schlüssel aus.
- Hebeln Sie das Schlüsselteil (A) ⇒ Abb. 19 vorsichtig mit einem dünnen Schraubendreher vom Sendergehäuse (B) ab.
- Nehmen Sie den Deckel des Sendergehäuses ⇒ Abb. 20 in Pfeilrichtung ab.
- Nehmen Sie die leere Batterie aus dem Gehäusedeckel heraus.
- Setzen Sie die neue Batterie ein. Achten Sie bitte darauf, dass das „+“ Zeichen auf der Batterie nach unten zeigt. Die richtige Polung ist auch auf dem Deckel des Sendergehäuses dargestellt.
- Deckel mit der eingesetzten Batterie am Sendergehäuse hinten einsetzen und dann beide Teile zusammendrücken.
- Setzen Sie das Sendergehäuse so in das Schlüsselteil ein, dass beide Teile ineinander verrasten.

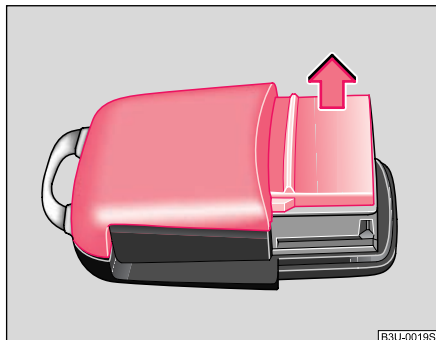

Umwelthinweis

Leere Batterie müssen Sie umweltgerecht entsorgen.



Hinweis

- Die Ersatzbatterie muss der Spezifikation der Originalbatterie entsprechen. ▶

- Falls Sie nach dem Batteriewechsel das Fahrzeug mit der Fernbedienung nicht auf- bzw. zuschließen können, muss die Anlage synchronisiert werden ⇒ Seite 46. ■

Elektronische Wegfahrsicherung (Wegfahrsperre)

Die elektronische Wegfahrsicherung verhindert die unbelegte Inbetriebnahme Ihres Fahrzeugs.

Im Schlüsselkopf befindet sich ein elektronischer Chip. Mit dessen Hilfe wird die Wegfahrsicherung beim Einstecken des Schlüssels in das Zündschloss deaktiviert. Wenn Sie den Zündschlüssel aus dem Zündschloss ziehen, aktiviert sich die elektronische Wegfahrsicherung automatisch.



Hinweis

Ihr Motor kann nur mit einem passend codierten Original-Škoda-Schlüssel angelassen werden ⇒ Seite 31. ■

Verriegelung von innen

Alle geschlossenen Fahrzeigtüren sind durch Eindrücken der Sicherungsknöpfe von innen zu sichern. Sind die Sicherungsknöpfe eingedrückt, können die Türen auch von außen nicht geöffnet werden. Die Fahrzeigtüren können wie folgt von innen geöffnet werden:

- Durch Betätigen des Türöffnungshebels wird die Tür entriegelt.
- Nach nochmaligem Betätigen des Türöffnungshebels wird die Tür geöffnet.



Hinweis

- Die geöffnete Fahrertür lässt sich nicht mit dem Sicherungsknopf verriegeln. Dadurch wird verhindert, dass man evtl. den Schlüssel des verriegelten Fahrzeugs vergisst.
- Die geöffneten Seitentüren hinten und die Beifahrertür sind durch Eindrücken des Sicherungsknopfes und Zuschlagen der Tür zu verriegeln.
- Beachten Sie die Sicherheitshinweise ⇒ in „Beschreibung“ auf Seite 40. ■

Verriegeln

Für Fahrzeuge ohne Zentralverriegelung gilt:

Verriegelung von außen

Beim Entriegeln oder Verriegeln bewegt sich der Sicherungskopf in der Tür nach oben oder nach unten ⇒ Seite 42, Abb. 23.

Kindersicherung

Die Kindersicherung verhindert das Öffnen der hinteren Türen von innen.



Abb. 21 Kindersicherung an den hinteren Türen

Die hinteren Türen sind mit einer Kindersicherung ausgestattet. Die Kindersicherung wird mit dem Fahrzeugschlüssel ein- und ausgeschaltet.

Kindersicherung einschalten

- Drehen Sie mit dem Fahrzeugschlüssel den Schlitz an der hinteren Tür in Pfeilrichtung ⇒ Abb. 21.

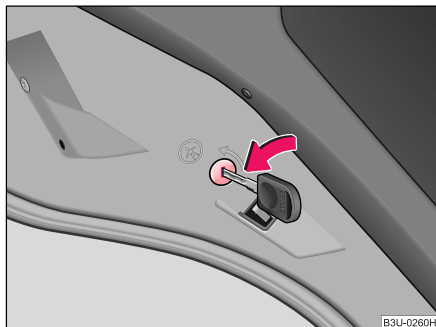
Kindersicherung ausschalten

- Drehen Sie den Schlitz mit dem Fahrzeugschlüssel nach rechts entgegen der Pfeilrichtung.

Bei eingeschalteter Kindersicherung ist der Türöffnungshebel von innen blockiert. Die Tür können Sie nur von außen öffnen. ■

Zentralverriegelung*

Beschreibung

Beim Auf- und Zuschließen werden durch die Zentralverriegelung **alle** Türen gemeinsam ent- oder verriegelt. Die Gepäckraumklappe wird beim Aufschließen entriegelt. Sie kann durch Drücken des Handgriffs oberhalb des Kennzeichnes geöffnet werden.

Die Bedienung der Zentralverriegelung ist möglich:

- von außen mit dem Fahrzeugschlüssel ⇒ Seite 41
- mit den Schaltern für Zentralverriegelung ⇒ Seite 42
- mit den Sicherungsknöpfen in den Vordertüren (A) ⇒ Seite 42, Abb. 23 (nur verriegeln)
- mit der Fernbedienung ⇒ Seite 45

Safe-Sicherung

Die Zentralverriegelung ist mit einer **Safe-Sicherung** ausgestattet. Wenn Sie das Fahrzeug von außen abschließen, werden die Türschlösser automatisch blockiert. Die Sicherungstasten können nicht herausgezogen werden. Die Kontrollleuchte in der Fahrertür blinkt. Mit dem Türgriff können die Türen weder von innen noch von außen geöffnet werden. Dadurch werden Fahrzeug-Aufbruchversuche erschwert.

- Die Safe-Sicherung können Sie außer Betrieb setzen. Dazu ist das Fahrzeug mit dem Schlüssel oder Funk-Schlüssel innerhalb von 2 Sekunden zweimal zu verriegeln. ▶

- Ist die Safe-Sicherung außer Betrieb gesetzt, blinkt die Kontrollleuchte neben dem Sicherungsknopf (A) in der Fahrertür nicht ⇒ Seite 42, Abb. 23. Das gilt jedoch nicht bei Fahrzeugen mit Diebstahl-Warnanlage*, denn die Kontrollleuchte zeigt an, dass die Anlage aktiv ist.
- Bei dem nächsten Ent- und Verriegeln des Fahrzeugs ist die Safe-Sicherung wieder in Funktion.

Ist das Fahrzeug verriegelt und die Safe-Sicherung deaktiviert, können Sie die Türen von innen wie folgt öffnen:

- Durch Betätigen des Türöffnungshebels wird die Tür entriegelt.
- Nach nochmaligem Betätigen des Türöffnungshebels wird die Tür geöffnet.

Fenster-Komfortbedienung

Beim Auf- und Zuschließen des Fahrzeugs kann man die elektrisch betätigten Fenster öffnen und schließen ⇒ Seite 49.

Einzeltüröffnung

Diese Funktion ermöglicht, nur die Fahrertür aufzuschließen. Die anderen Türen bleiben verriegelt und entriegeln sich erst bei nochmaligem Befehl (Aufschließen). Die Einzeltüröffnung kann erst durch eine Umcodierung des Steuergeräts der Zentralverriegelung aktiviert werden. Diese Arbeit wird von einem Škoda-Betrieb durchgeführt, der Ihnen dazu nähere Informationen gibt.

! ACHTUNG!

- Bei von außen abgeschlossenen Fahrzeugen mit aktivierter Safe-Sicherung dürfen keine Personen und keine Tiere im Fahrzeug zurückbleiben, da von innen weder die Türen noch die Fenster geöffnet werden können. Die verriegelten Türen erschweren Helfern im Notfall, in das Fahrzeuginnere zu gelangen - Lebensgefahr!

! ACHTUNG! Fortsetzung

- Die Verriegelung der Türen verhindert unwillkürliches Öffnen bei einer außergewöhnlichen Situation (Unfall). Verriegelte Türen verhindern auch das ungewollte Eindringen von außen - z. B. an Kreuzungen. Sie erschweren jedoch Helfern im Notfall, in das Fahrzeug zu gelangen.

i Hinweis

- Sehen Sie nach dem Verriegeln des Fahrzeuges, ob sich die Sicherungsknöpfe an allen Türen unten befinden.
- Bei Auslösung eines Airbags wird das Fahrzeug automatisch entriegelt.
- Bei Ausfall der Zentralverriegelung können Sie nur die vorderen Türen mit dem Schlüssel ent- und verriegeln. ■

Mit dem Schlüssel aufschließen



Abb. 22 Schlüsseldrehungen zum Auf- und Zuschließen

- Drehen Sie den Schlüssel im Schloss der Fahrertür nach links in die Öffnungsstellung (A) ⇒ Seite 41, Abb. 22.
- Ziehen Sie an dem Türgriff und öffnen Sie die Tür.
 - Alle Türen werden entriegelt (die Sicherungsknöpfe müssen sich nach oben bewegen).
 - Die Gepäckraumklappe wird entriegelt.
 - Die über Türkontakt geschalteten Innenleuchten leuchten.
 - Die Safe-Sicherung wird deaktiviert.
 - Die Fenster werden geöffnet, solange der Schlüssel in Öffnungsstellung **gehalten wird**.
 - Die Kontrollleuchte in der Fahrertür hört auf zu blinken, wenn das Fahrzeug nicht mit einer Diebstahlwarnanlage* ⇒ Seite 46 ausgestattet ist.

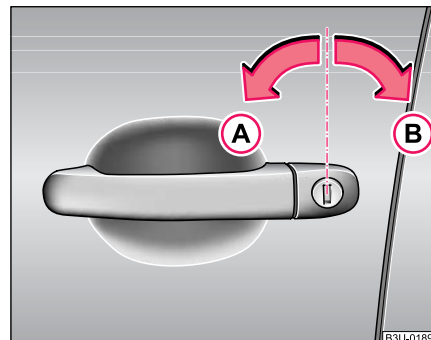

Hinweis

Wenn das Fahrzeug mit einer Diebstahl-Warnanlage* ausgestattet ist, müssen Sie nach dem Öffnen der Tür innerhalb von 15 Sekunden den Schlüssel in das Zündschloss stecken und die Zündung einschalten, um die Diebstahl-Warnanlage zu deaktivieren. Wenn Sie innerhalb von 15 Sekunden die Zündung **nicht einschalten**, wird **Alarm ausgelöst**. ■

Mit dem Schlüssel zuschließen

- Drehen Sie den Schlüssel im Schloss der Fahrertür nach rechts in Schließstellung (B) ⇒ Seite 41, Abb. 22.
 - Alle Türen und die Gepäckraumklappe werden verriegelt (die Sicherungsknöpfe müssen sich nach unten bewegen).

- Die über Türkontakt geschalteten Innenleuchten werden ausgeschaltet.
- Die Fenster und das elektrische Schiebe-/Ausstelldach* werden geschlossen, solange der Schlüssel in Schließstellung **gehalten** wird.
- Die Safe-Sicherung wird sofort aktiviert.
- Die Kontrollleuchte in der Fahrertür beginnt zu blinken.

Ist die Safe-Sicherung außer Betrieb gesetzt, blinkt die Kontrollleuchte nicht ⇒ Seite 40.

Das gilt jedoch nicht bei Fahrzeugen mit Diebstahl-Warnanlage*, denn die Kontrollleuchte zeigt an, dass die Anlage aktiviert ist.



Hinweis

Die geöffnete Fahrertür kann nicht verriegelt werden. Sie ist nach dem Schließen separat zu verriegeln. ■

Tasten für Zentralverriegelung



Abb. 23 Tasten für Zentralverriegelung ▶

Mit den Tasten ① oder ② werden alle Türen ent- und verriegelt. Die Tasten funktionieren auch bei ausgeschalteter Zündung, aber nicht, wenn das Fahrzeug von außen verschlossen wurde.

Alle Türen und die Gepäckraumklappe verriegeln

- Drücken Sie die Taste ① ⇒ Seite 42, Abb. 23 oder drücken Sie den Sicherungsknopf A nach unten.

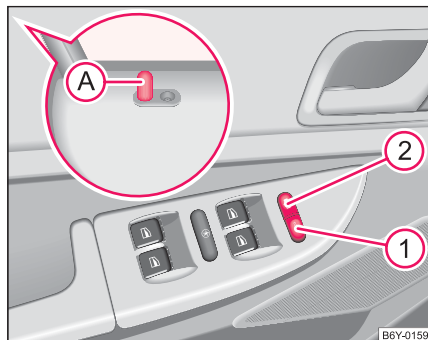
Alle Türen und die Gepäckraumklappe entriegeln

- Drücken Sie die Taste ② ⇒ Seite 42, Abb. 23.

Wenn Ihr Fahrzeug mit der Taste ① verriegelt wurde, gilt Folgendes:

- Ein Öffnen der Türen und der Gepäckraumklappe von außen ist nicht möglich (Sicherheit z. B. beim Anhalten an einer Kreuzung).
- Sie können die Türen von innen einzeln entriegeln und durch Ziehen des Türöffnungshebels öffnen.
- Wenn die Fahrtür geöffnet ist, kann sie (nach dem Betätigen der Schließfunktion mit dem Schalter für Zentralverriegelung) nicht verriegelt werden, um ein versehentliches Aussperren zu vermeiden. Nach dem Schließen müssen Sie eine Tür separat verriegeln.
- Bei einem Unfall mit Airbag-Auslösung werden die von innen verriegelten Türen automatisch entriegelt, um Helfern Zugang in das Fahrzeug zu ermöglichen.

⚠ ACHTUNG!

Die Zentralverriegelung funktioniert auch bei ausgeschalteter Zündung. Alle Türen und die Gepäckraumklappe werden verriegelt. Weil jedoch bei verriegelten Türen im Notfall Hilfe von außen erschwert wird, sollten Kinder nie unbeaufsichtigt im Fahrzeug zurückgelassen werden. Verriegelte Türen erschweren Helfern, im Notfall in das Fahrzeuginnere zu gelangen - Lebensgefahr!

📄 Hinweis

- Falls die Safe-Sicherung aktiviert ist, sind die Türöffnungshebel und die Tasten für die Zentralverriegelung außer Funktion.
- In der Abbildung ⇒ Seite 42, Abb. 23 ist die Bedienung von Fahrzeugen dargestellt, die mit Fenster-Komfortbedienung* ausgestattet sind ⇒ Seite 47. ■

Gepäckraumklappe



Abb. 24 Entriegelungshebel der Gepäckraumklappe

Gepäckraumklappe bei Fahrzeugen ohne Zentralverriegelung öffnen

Die Gepäckraumklappe öffnen Sie durch Ziehen des Betätigungshebels neben dem Fahrersitz ⇒ Abb. 24 und öffnen sie.

Die Gepäckraumklappe wird durch leichtes Zuschlagen geschlossen.

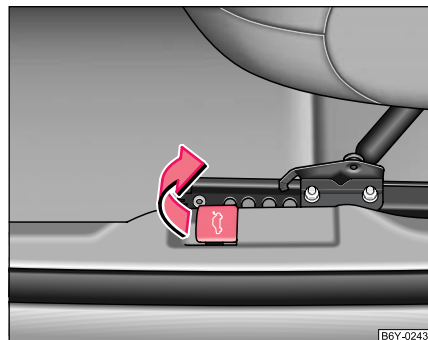
Falls die Gepäckraumklappe nicht vollständig geschlossen ist, öffnen Sie sie durch Ziehen des Betätigungshebels und heben Sie die Gepäckraum-

klappe ganz nach oben. Schlagen Sie dann die Gepäckraumklappe etwas kräftiger zu.

Gepäckraumklappe bei Fahrzeugen mit Zentralverriegelung öffnen

Nach dem Entriegeln des Fahrzeugs mit dem Schlüssel bzw. mit der Fernbedienung* können Sie die Gepäckraumklappe durch Drücken des Handgriffs oberhalb des Kennzeichens geöffnet werden.

Die Gepäckraumklappe können Sie auch durch Drücken der Taste an der Fernbedienung bei ausgeschalteter Zündung geöffnet werden. Dazu ist die Taste an der Fernbedienung über eine Sekunde lang zu drücken. Die Gepäckraumklappe springt auf und Diebstahl-Warnanlage* wird deaktiviert. Nach dem Schließen der Gepäckraumklappe wird die Diebstahl-Warnanlage wieder aktiviert.

Die Gepäckraumklappe wird durch leichtes Zuschlagen geschlossen.

Falls die Gepäckraumklappe nicht vollständig geschlossen ist, öffnen Sie sie durch Ziehen des Betätigungshebels und heben Sie die Gepäckraumklappe ganz nach oben. Schlagen Sie dann die Gepäckraumklappe etwas kräftiger zu.

oberhalb des Kennzeichens deaktiviert. Durch Öffnen der Seitentüren wird die Funktion wieder aktiviert. ■



ACHTUNG!

Fahren Sie nie mit angelehnter oder gar geöffneter Gepäckraumklappe, da Abgase in den Innenraum gelangen können - Vergiftungsgefahr!



Hinweis

- **Ist das Fahrzeug verschlossen gewesen, wird bis 5 Sekunden nach Schließen der Gepäckraumklappe die Gepäckraumklappe automatisch verriegelt und die Diebstahl-Warnanlage* aktiviert.**
- Bei Fahrzeugen mit Zentralverriegelung wird beim Anfahren, ggf. bei einer Geschwindigkeit von mehr als 5 km/h, die Funktion des Handgriffs

Fernbedienung*



Abb. 25 Funk-Schlüssel



Abb. 26 Funk-Schlüssel

Der Funk-Schlüssel ist je nach der Fahrzeugausstattung unterschiedlich.

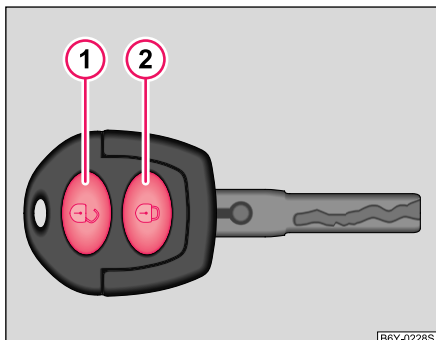
Fahrzeug entriegeln

- Drücken Sie die Taste **1** etwa 1 Sekunde lang.

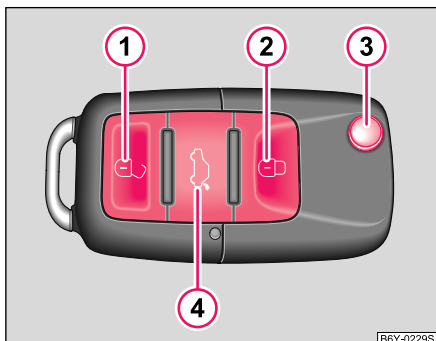
Fahrzeug verriegeln

- Drücken Sie die Taste **2** etwa 1 Sekunde lang.
- Drücken Sie zweimal in 2 Sekunden die Taste **2**, wird die Safe-Sicherung deaktiviert. Weitere Informationen ⇒ Seite 40.

Gepäckraumklappe entriegeln

- Drücken Sie die Taste **4** etwa 1 Sekunde lang ⇒ **Abb. 26**. Weitere Informationen ⇒ Seite 43.

Herausklappen des Schlüssels

- Drücken Sie die Taste **3**.

Einklappen des Schlüssels

- Drücken Sie die Taste **3** und klappen Sie den Schlüsselbart in das Gehäuse.

Die Fernbedienung ermöglicht die Aktivierung der Diebstahl-Warnanlage* ⇒ Seite 46 und das Verriegeln des Fahrzeugs oder die Deaktivierung der Diebstahl-Warnanlage und das Entriegeln des Fahrzeugs.

Das Entriegeln des Fahrzeugs wird durch zweimaliges Blinken der Blinkleuchten signalisiert. Wenn Sie das Fahrzeug mit der Taste **1** entriegeln und innerhalb der nächsten 30 Sekunden keine Tür oder die Gepäckraumklappe öffnen, verriegelt sich das Fahrzeug automatisch wieder. Diese Funktion verhindert ein unbeabsichtigtes Entriegeln des Fahrzeugs.

Während dieser 30 Sekunden ist aber die Safe-Sicherung mit der Diebstahl-Warnanlage* außer Betrieb.

Beim Auf- und Zuschließen des Fahrzeugs werden die über Türkontakt geschalteten Innenleuchten automatisch ein- bzw. ausgeschaltet.



Die richtige Verriegelung des Fahrzeugs wird durch einmaliges Blinken der Blinkleuchten signalisiert.

ACHTUNG!

Bei von außen abgeschlossenen Fahrzeugen mit aktivierter Safe-Sicherung dürfen keine Personen im Fahrzeug zurückbleiben, da von innen weder die Türen noch die Fenster geöffnet werden können. Die verriegelten Türen erschweren Helfern im Notfall in das Fahrzeuginnere zu gelangen - Lebensgefahr!



Hinweis

- Betätigen Sie die Funk-Fernbedienung nur, wenn Türen und Gepäckraumklappe geschlossen sind und wenn Sie Sichtkontakt zum Fahrzeug haben.
- Im Fahrzeug dürfen Sie vor dem Einstecken des Schlüssels in das Zündschloss die Schließaste  des Hauptschlüssels nicht drücken, damit das Fahrzeug nicht versehentlich verschlossen und zusätzlich dabei die Diebstahl-Warnanlage* eingeschaltet wird. Sollte dies doch einmal geschehen, drücken Sie die Entriegelungstaste  des Hauptschlüssels.
- Bei eingeschalteter Zündung wird die Fernbedienung automatisch deaktiviert.
- Wirkungsbereich der Fernbedienung ist ca. 10 m. Bei schwacher Batterie vermindert sich die Reichweite der Fernbedienung. ■

Synchronisation des Fahrzeugschlüsselcodes

Lässt sich das Fahrzeug beim Betätigen der Fernbedienung nicht entriegeln, dann ist es möglich, dass der Code von Schlüssel und Steuergerät im Fahrzeug nicht mehr übereinstimmen. Dazu kann es kommen, wenn die Tasten des Funk-Schlüssels mehrmals außerhalb des Wirkungsbereiches der Anlage betätigt oder die Batterie der Fernbedienung ausgetauscht wurden.

Deshalb ist es notwendig, den Code wie folgt zu synchronisieren:

- Drücken Sie eine beliebige Taste auf der Fernbedienung.
- Nach dem Drücken der Taste ist innerhalb von 1 Minute die Tür mit dem Schlüssel zu öffnen. ■

Diebstahl-Warnanlage*

Die Diebstahl-Warnanlage erhöht den Schutz vor Einbruchversuch in das Fahrzeug. Bei einem Einbruchversuch in das Fahrzeug löst die Anlage akustische und optische Warnsignale aus.

Wie wird die Warnanlage eingeschaltet?

Die Diebstahl-Warnanlage wird beim Zuschließen des Fahrzeugs mit dem Schlüssel an der geschlossenen Fahrertür oder mit der Fernbedienung automatisch aktiviert. Sie ist etwa 30 Sekunden nach dem Abschließen aktiviert.

Wie wird die Warnanlage ausgeschaltet?

Die Diebstahl-Warnanlage wird beim Aufschließen des Fahrzeugs nur bei Verwendung der Fernbedienung ausgeschaltet. Wird das Fahrzeug nicht ►

innerhalb 30 Sekunden nach Abgabe des Funksignals geöffnet, wird die Diebstahl-Warnanlage wieder aktiviert.

Wenn Sie das Fahrzeug mit dem Schlüssel an der Fahrertür aufschließen, müssen Sie nach dem Öffnen der Tür innerhalb von 15 Sekunden den Schlüssel in das Zündschloss stecken und die Zündung einschalten, um die Diebstahl-Warnanlage zu deaktivieren. Wenn Sie innerhalb von 15 Sekunden die Zündung **nicht einschalten**, wird **Alarm ausgelöst**.

Wann wird der Alarm ausgelöst?

Am verschlossenen Fahrzeug werden folgende Sicherungsbereiche überwacht:

- Motorraumklappe
- Gepäckraumklappe
- Türen
- Zündschloss
- Fahrzeuginnenraum*³⁾
- Spannungsabfall des Bordnetzes

Wird einer der beiden Batteriepole bei aktivierter Diebstahl-Warnanlage abgeklemmt, wird sofort Alarm ausgelöst.

Wie wird der Alarm ausgeschaltet?

Den Alarm schalten Sie aus, indem Sie das Fahrzeug mit der Funk-Fernbedienung aufschließen oder die Zündung einschalten.

Abschalten Innenraumüberwachung

Der Ablauf der Ab- und Einschaltung die Innenraumüberwachung ist gleich wie bei der Außerbetriebnahme/Inbetriebnahme der Safe-Sicherung → Seite 40.

Diese Funktion ermöglicht, z. B. Tiere im Fahrzeug zu lassen.

³⁾ Alarm wird ausgelöst durch eine Bewegung im Fahrzeuginnenraum oder beim Versuch, das Radio zu entwednen. Der Fahrzeuginnenraum im hinteren Bereich wird unter bestimmten Bedingungen nicht vollständig überwacht.



Hinweis

- Die Lebensdauer der Sirenenquelle beträgt 5 Jahre. Nähere Informationen erhalten Sie bei Ihrem Škoda-Betrieb.
- Die Codierung von Fernbedienung und Empfangsteil schließt die Benutzung der Fernbedienung anderer Fahrzeuge aus.
- Die Stromversorgung der Fernbedienung erfolgt durch eine Batterie. Wenn die Zentralverriegelung bzw. die Diebstahl-Warnanlage auf die Fernbedienung erst in einer Entfernung von weniger als 3 m reagiert, muss die Batterie ausgewechselt werden, am besten in einem Škoda-Betrieb. ■

Elektrische Fensterheber*

Schalter



Abb. 27 Schalter in der Fahrertür

Die elektrischen Fensterheber funktionieren nur bei eingeschalteter Zündung.

Fenster öffnen

- Das Fenster wird durch leichtes Drücken des jeweiligen Schalters in der Tür geöffnet. Nach Loslassen des Schalters wird der Vorgang gestoppt.
- Durch Drücken des Schalters in der Fahrertür bis zum Anschlag wird das Fenster automatisch vollständig geöffnet. Bei erneutem Drücken des Schalters bleibt das Fenster sofort stehen.

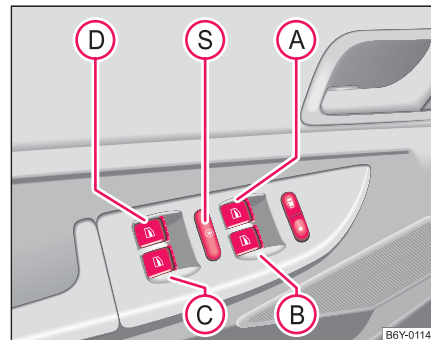
Fenster schließen

- Das Fenster lässt sich durch leichtes Ziehen des jeweiligen Schalters schließen. Nach Loslassen des Schalters wird der Schließvorgang gestoppt.
- Durch Ziehen des Schalters in der Fahrertür bis zum Anschlag wird das Fenster automatisch vollständig geschlossen. Bei erneutem Ziehen der Taste bleibt das Fenster sofort stehen.

Die Schalter für die einzelnen Fenster befinden sich in der Armlehne der Fahrertür ⇒ Seite 47, Abb. 27, Beifahrertür und in den hinteren Türen*.

Schalter der Fensterheber in der Armlehne der Fahrertür

- (A) Schalter für den Fensterheber in der Fahrertür
- (B) Schalter für den Fensterheber in der Beifahrertür
- (C) Schalter für den Fensterheber in der hinteren Tür rechts*
- (D) Schalter für den Fensterheber in der hinteren Tür links*
- (S) Sicherheitsschalter*

Sicherheitsschalter*

Mit dem Sicherheitsschalter (S) ⇒ Seite 47, Abb. 27 können die Schalter der Fensterheber in den hinteren Türen außer Betrieb gesetzt werden. Nach nochmaligem Betätigen des Sicherheitsschalters sind die hinteren Schalter wieder funktionsfähig.



ACHTUNG!

- Wenn Sie das Fahrzeug von außen abschließen, dürfen keine Personen im Fahrzeug zurückbleiben, weil sich die Fenster im Notfall nicht mehr von innen öffnen lassen.
- Das System ist mit einer Kraftbegrenzung ausgestattet. Bei einem Hindernis wird der Schließvorgang angehalten und das Fenster öffnet sich sofort wieder. Schließen Sie trotzdem vorsichtig die Fenster! Es können sonst erhebliche Quetschverletzungen entstehen!
- Werden auf den Rücksitzen Kinder befördert, wird empfohlen, die elektrischen Fensterheber der hinteren Türen außer Funktion zu setzen (Sicherheitsschalter) (S) ⇒ Seite 47, Abb. 27.



Hinweis

- Wenn Sie die Zündung ausschalten, können Sie die Fenster noch für ca. 10 Minuten öffnen oder schließen. In dieser Zeit funktioniert der automatische Fensterlauf nicht. Wenn Sie die Fahrer- oder Beifahrertür öffnen, sind die Fensterheber ganz abgeschaltet.
- Nutzen Sie zur Belüftung des Fahrzeuginnenraumes während der Fahrt das vorhandene Heiz-/ Klima-/ Belüftungssystem. Sind die Fenster geöffnet, kann Staub und anderer Schmutz ins Fahrzeug gelangen. Ebenfalls können bei bestimmten Geschwindigkeiten Windgeräusche entstehen. ■

Fenster-Komfortbedienung

Beim Ent- und Verriegeln des Fahrzeugs können Sie die elektrisch betätigten Fenster wie folgt öffnen und schließen (Schiebedach nur schließen).

Fenster mit dem Schlüssel öffnen

- Halten Sie den Schlüssel im Schloss der Fahrertür solange in Öffnungsstellung, bis alle Fenster geöffnet sind.

Fenster mit dem Schlüssel schließen

- Halten Sie den Schlüssel im Schloss der Fahrertür solange in Schließstellung, bis alle Fenster geschlossen sind.

Durch Loslassen des Schlüssels können Sie den Öffnungs- oder Schließvorgang der Fenster sofort unterbrechen.

! ACHTUNG!

- Während Komfortbedienung ist die Kraftbegrenzung nicht aktiv ⇒ **!** in „Schalter“ auf Seite 47.
- Schließen Sie vorsichtig die Fenster! Es können sonst erhebliche Quetschverletzungen entstehen!

- Halten Sie den Schlüssel im Schloss der Fahrertür solange in Schließstellung, bis alle Fenster geschlossen sind.
- Lassen Sie den Schlüssel los.
- Halten Sie erneut den Schlüssel noch etwa 3 Sekunden in der Schließstellung.

Winterbetrieb

In der Winterzeit kann es beim Schließen der Fenster in Folge der Vereisung zu einem größeren Widerstand kommen; das Fenster stoppt beim Schließen und kehrt einige Zentimeter zurück.

Damit das Fenster geschlossen werden kann, ist Folgendes zu tun:

- Halten Sie den Schlüssel im Schloss der Fahrertür solange in Schließstellung, bis alle Fenster geschlossen sind.
- Wiederholen Sie diesen Zyklus, wenn das Fenster stoppt.

! ACHTUNG!

- Während Schließen der Fenster ist die Kraftbegrenzung nicht aktiv ⇒ **!** in „Schalter“ auf Seite 47.
- Schließen Sie vorsichtig die Fenster! Es können sonst erhebliche Quetschverletzungen entstehen!

Funktionsstörungen

Hoch- und Tieflaufautomatik außer Funktion

Wurde die Fahrzeugbatterie ab- und wieder angeklemmt, ist die Hoch- und Tieflaufautomatik außer Funktion. Das System muss aktiviert werden. Die Funktion ist wie folgt wieder herzustellen:

Elektrisches Schiebe-/Ausstelldach*

Beschreibung



Abb. 28 Drehschalter für das elektrische Schiebe-/Ausstelldach

Das Schiebe-/Ausstelldach wird mit dem Drehschalter ⇒ Abb. 28 bedient und funktioniert nur bei eingeschalteter Zündung. Der Drehschalter hat mehrere Raststellungen.

Nach dem Ausschalten der Zündung können Sie das Schiebe-/Ausstelldach noch für ca. 10 Minuten öffnen oder schließen. Sobald Sie aber eine der vorderen Türen öffnen, können Sie das Schiebe-/Ausstelldach nicht mehr öffnen oder schließen.

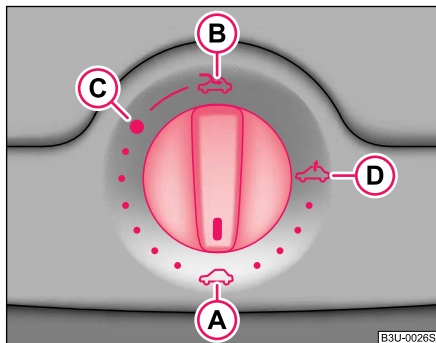

Hinweis

• Wurde die Fahrzeugbatterie ab- und wieder angeklemt, kann es passieren, dass das Schiebe-/Ausstelldach nicht ganz schließt. Deshalb müssen Sie den Drehschalter in die Schalterstellung **A** etwa 10 Sekunden lang vorn drücken.

• Nach jeder Notbetätigung (mit Kurbel) muss das Schiebe-/Ausstelldach in die Grundstellung gebracht werden. Deshalb müssen Sie den Drehschalter in die Schalterstellung **A** etwa 10 Sekunden lang vorn drücken. ■

Aufschieben und Ausstellen

Komfortstellung

– Drehen Sie den Schalter in Stellung **C** ⇒ Abb. 28.

Ganz aufschieben

– Drehen Sie den Schalter in Stellung **B** und halten Sie ihn in dieser Position (gefederte Stellung).

Ausstellen

– Drehen Sie den Schalter in Stellung **D**.

In der Komfortstellung entstehen weniger Windgeräusche als bei ganz geöffnetem Dach.

Die Schiebeleuchte gegen Sonneneinstrahlung wird beim Aufschieben des Daches automatisch mit geöffnet. Sie können die Leuchte bei geschlossenem Schiebe-/Ausstelldach von Hand zu- oder aufschieben.



Vorsicht!

Während der Winterzeit müssen Sie vor dem Öffnen gegebenenfalls Eis und Schnee im Bereich des Schiebe-/Ausstelldaches beseitigen, um einer Beschädigung des Öffnungsmechanismus vorzubeugen. ■

Schließen

Schiebe-/Ausstelldach zuschieben/schließen

- Drehen Sie den Schalter in Stellung **(A)** ⇒ Seite 50, Abb. 28.

Sicherheitsschließung

Das Schiebe-/Ausstelldach ist mit einem Überlastungsschutz ausgestattet. Das Schiebe-/Ausstelldach stoppt und kehrt einige Zentimeter zurück, wenn es sich durch ein Hindernis (z. B. Eis) nicht schließen lässt. Das Schiebe-/Ausstelldach können Sie ohne Überlastungsschutz ganz schließen, wenn Sie den Schalter in Stellung **(A)** ⇒ Seite 50, Abb. 28 vorn solange drücken, bis das Schiebe-/Ausstelldach vollständig geschlossen ist ⇒ **(A)**.

(A) ACHTUNG!

Schließen Sie das Schiebe-/Ausstelldach vorsichtig - Verletzungsgefahr!

Komfortbedienung

Ein offenes Schiebe-/Ausstelldach können Sie auch von außen schließen.

- Halten Sie den Schlüssel im Schloss der Fahrtür solange in Schließstellung, bis das Schiebe-/Ausstelldach geschlossen ist ⇒ **(A)**.

Nach Loslassen des Schlüssels wird der Schließvorgang gestoppt.

(A) ACHTUNG!

Schließen Sie das Schiebe-/Ausstelldach vorsichtig - Verletzungsgefahr! Bei der Komfortschließung funktioniert der Überlastungsschutz nicht.

Notbetätigung



Abb. 29 Ausschnitt aus dem Dachhimmel: Notbetätigung

Bei defekter Anlage können Sie das Schiebe-/Ausstelldach von Hand schließen.

- Kunststoffabdeckung mit einem Schraubendreher vorsichtig abnehmen.
- Kurbel aus der Halterung nehmen, in die Öffnung bis zum Anschlag stecken und das Schiebe-/Ausstelldach schließen bzw. öffnen.

- Kurbel in die Halterung stecken und die Abdeckung wieder aufsetzen.
- Lassen Sie die Störung von einem Škoda-Betrieb beheben.

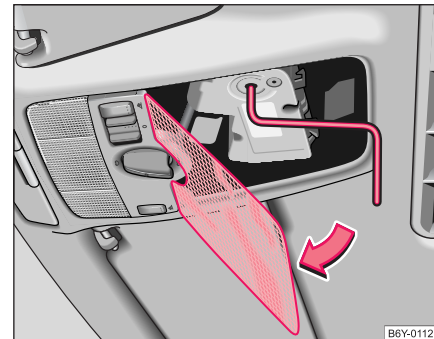
**Hinweis**

Wurde das Schiebe-/Ausstelldach notgeschlossen, drücken Sie in der Schalterstellung **(A)** ⇒ Seite 50, Abb. 28 bei eingeschalteter Zündung den Drehschalter vorn auf den Rand des Griffes mehr als ca. 3 Sekunden. Das Schiebe-/Ausstelldach wird dann richtig geschlossen. ■

Licht und Sicht

Licht

Licht ein- und ausschalten



Abb. 30 Schalttafel:
Lichtschalter

Standlicht einschalten ☞☞

- Drehen Sie den Lichtschalter (1) ⇒ Abb. 30 in Stellung ☞☞.

Abblend- und Fernlicht einschalten ☞☞

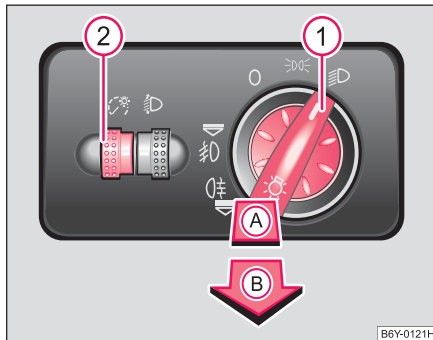
- Drehen Sie den Lichtschalter (1) in Stellung ☞☞.
- Drücken Sie den Fernlichthebel zum Einschalten des Fernlichts nach vorn ⇒ Seite 56, Abb. 33.

Das gesamte Licht ausschalten O

- Drehen Sie den Lichtschalter (1) in Stellung O.

Instrumentenbeleuchtung*

- Schalten Sie die Scheinwerfer ein.
- Drehen Sie den Drehregler (2) ⇒ Abb. 30, bis Sie die von Ihnen gewünschte Intensität der Instrumentenbeleuchtung eingestellt haben.

Das Abblendlicht leuchtet nur bei eingeschalteter Zündung. Während des Anlassens des Motors und nach Ausschalten der Zündung wird das Abblendlicht automatisch ausgeschaltet, es leuchtet nur das Standlicht.

Bei Fahrzeugen mit **Rechtslenkung*** weicht die Anordnung der Schalter zum Teil von der in ⇒ Abb. 30 gezeigten Anordnung ab. Die Symbole, die die Schalterstellungen markieren, sind jedoch gleich.

Für einige Exportländer gilt, dass bei eingeschalteter Zündung zusätzlich zum Standlicht das Abblendlicht mit reduzierter Helligkeit leuchtet.





Hinweis

- Wenn Sie bei eingeschalteter Fahrzeugbeleuchtung den Zündschlüssel abziehen und die Fahrertür öffnen, ertönt ein akustisches Warnsignal.
- Mit dem Schließen der Fahrertür (Zündung aus) wird das akustische Warnsignal über den Türkontakt abgestellt. Das Fahrzeug kann mit Standlicht abgestellt werden. ▶

- Wenn Sie das Fahrzeug eine längere Zeit abstellen, empfehlen wir das gesamte Licht auszuschalten bzw. nur Standlicht eingeschaltet zu lassen.
- Das Einschalten der beschriebenen Leuchten darf nur in Übereinstimmung mit den gesetzlichen Bestimmungen erfolgen. ■



Nebelscheinwerfer*

Einschalten der Nebelscheinwerfer

- Drehen Sie zunächst den Lichtschalter **1** in die Position  oder  ⇒ Seite 53, Abb. 30.
- Ziehen Sie den Lichtschalter bis zur **ersten** Raste **A** heraus.

Bei eingeschalteten Nebelscheinwerfern leuchtet im Kombiinstrument die Kontrollleuchte  ⇒ Seite 27. ■

Nebelschlussleuchte

- Drehen Sie zunächst den Lichtschalter **1** in die Position  oder  ⇒ Seite 53, Abb. 30.
- Ziehen Sie den Lichtschalter bis zur **zweiten** Raste **B** heraus.

Bei eingeschalteter Nebelschlussleuchte leuchtet im Kombiinstrument die Kontrollleuchte  ⇒ Seite 27.

Wenn Sie mit einer **werkseitig eingebauten Anhängervorrichtung** mit einem Anhänger mit Nebelschlussleuchte fahren, leuchtet automatisch nur die Nebelschlussleuchte des Anhängers.

Die Nebelschlussleuchte befindet sich in der Heckleuchte der Fahrerseite.

Vorsicht!

Damit der nachfolgende Verkehr nicht geblendet wird, dürfen Sie die Nebelschlussleuchte nur bei schlechten Sichtverhältnissen einschalten (beachten Sie die jeweiligen gesetzlichen Bestimmungen). ■

Leuchtweitenregulierung der Hauptscheinwerfer

Bei eingeschaltetem Abblendlicht können Sie die Reichweite der Scheinwerfer an die Fahrzeugbelastung anpassen.

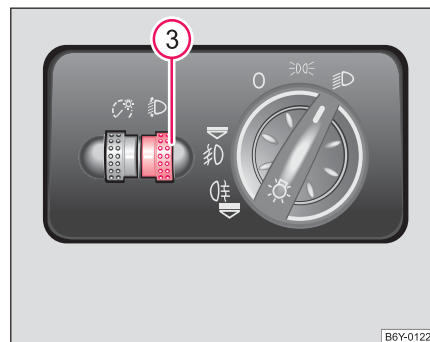

**Abb. 31 Schalttafel:
Leuchtweitenregulierung**

- Drehen Sie den Drehregler ③ ⇒ Seite 54, Abb. 31, bis das Abblendlicht so eingestellt ist, dass andere Verkehrsteilnehmer nicht geblendet werden.

Einstellpositionen

Die Positionen entsprechen etwa folgendem Beladungszustand:

- ① Fahrzeug vorn besetzt, Gepäckraum leer.
- ② Fahrzeug voll besetzt, Gepäckraum leer.
- ③ Fahrersitz besetzt, Gepäckraum beladen.



Vorsicht!

Stellen Sie die Leuchtweitenregulierung so ein, dass der Gegenverkehr nicht geblendet wird.



Hinweis

Die mit Xenon-Licht ausgestatteten Scheinwerfer passen sich beim Einschalten der Zündung und während der Fahrt automatisch dem Belade- und Fahrzustand des Fahrzeugs (z. B. Beschleunigen, Bremsen) an. ■

Schalter für Warnblinkanlage



Abb. 32 Schalttafel: Schalter für Warnblinkanlage

- Drücken Sie den Schalter  ⇒ Abb. 32, um die Warnblinkanlage ein- bzw. auszuschalten.

Bei eingeschalteter Warnblinkanlage blinken alle Blinkleuchten des Fahrzeugs gleichzeitig. Die Kontrollleuchte für die Blinker und die Kontrollleuchte im Schalter blinken ebenfalls mit. Die Warnblinkanlage können Sie auch bei ausgeschalteter Zündung einschalten.

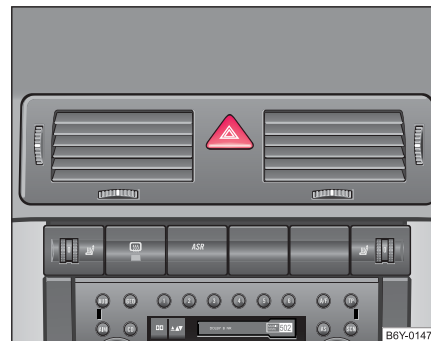

Hinweis

Schalten Sie die Warnblinkanlage ein, wenn Sie zum Beispiel:

- ein Stauende erreichen
- eine Panne oder einen Notfall haben ■

Der Blinklicht- ⇄ und Fernlichthebel ⚡

Mit dem Blinklicht- und Fernlichthebel werden auch das Parklicht und die Lichttupe ein- und ausgeschaltet.



Abb. 33 Der Blinklicht- und Fernlichthebel

Der Blinklicht- und Fernlichthebel hat folgende Funktionen:

Blinklicht rechts ⇄

- Drücken Sie den Hebel nach oben ⇒ Abb. 33.
- Blinken zum Fahrspurwechsel - bewegen Sie den Hebel nur bis zum Druckpunkt nach oben oder nach unten und halten ihn fest, um nur kurz zu blinken.

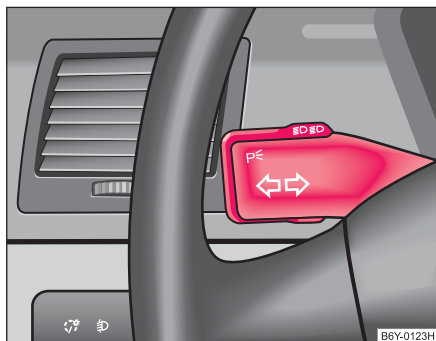
Blinklicht links ⇄

- Drücken Sie den Hebel nach unten.

- Blinken zum Fahrspurwechsel - bewegen Sie den Hebel nur bis zum Druckpunkt nach oben oder nach unten und halten ihn fest, um nur kurz zu blinken.

Fernlicht ⚡

- Schalten Sie das Abblendlicht ein.
- Drücken Sie den Hebel nach vorn.
- Ziehen Sie den Hebel in die Ausgangsposition zurück, um das Fernlicht wieder auszuschalten.

Lichttupe ⚡

- Ziehen Sie den Hebel zum Lenkrad (gedeferte Stellung) - Fernlicht und Kontrollleuchte im Kombiinstrument leuchten.

Parklicht P⇄

- Schalten Sie die Zündung aus.
- Drücken Sie den Hebel nach oben bzw. unten - das rechte bzw. linke Parklicht wird eingeschaltet.

Hinweise zu den Lichtfunktionen

- Die **Blinkleuchten** arbeiten nur bei eingeschalteter Zündung. Es blinkt die entsprechende Kontrollleuchte ⇄ oder ⇄ im Kombiinstrument mit.
- Nach Durchfahren einer Kurve schalten sich die Blinker automatisch aus.
- Bei eingeschaltetem **Parklicht** leuchten Standlicht und Rückleuchte auf der entsprechenden Fahrzeugseite. Das Parklicht leuchtet nur bei ausgeschalteter Zündung.
- Befindet sich der Hebel nach dem Herausziehen des Zündschlüssels nicht in der mittleren Position, ertönt nach dem Öffnen der Fahrertür ein ▶

akustisches Warnsignal. Sobald die Fahrertür geschlossen ist, schaltet sich das akustische Warnsignal ab.

! **Vorsicht!**

- Verwenden Sie das Fernlicht bzw. die Lichthupe nur, wenn dadurch die anderen Verkehrsteilnehmer nicht geblendet werden.
- Verwenden Sie die beschriebenen Beleuchtungs- und Signaleinrichtungen nur in Übereinstimmung mit den gesetzlichen Bestimmungen. ■

Innenraumbelichtung

Innenraumbelichtung vorn und Ablagefach auf der Beifahrerseite



Abb. 34 Ausschnitt aus dem Dachhimmel: Innenbeleuchtung vorn

Türkontaktschaltung (vordere und hintere* Tür)

- Drücken Sie den Schalter **(A)** ⇒ **Abb. 34** nach rechts in die Stellung

Innenleuchte einschalten

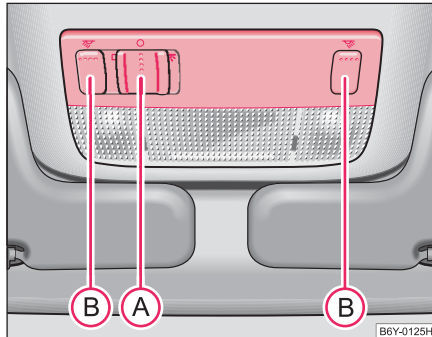
- Drücken Sie den Schalter **(A)** nach links in die Stellung

Innenleuchte ausschalten

- Drücken Sie den Schalter **(A)** in die Mittelstellung **O**.

Leseleuchten

- Drücken Sie auf einen der Schalter **(B)**, um die rechte oder linke Leseleuchte ein- bzw. auszuschalten.

Beleuchtung des Ablagefaches auf der Beifahrerseite

- Öffnen Sie die Klappe des Ablagefaches auf der Beifahrerseite.
- Die Leuchte schaltet sich bei eingeschaltetem Standlicht automatisch ein und mit dem Schließen der Klappe wieder aus.

Bei Fahrzeugen mit Zentralverriegelung wird die Innenleuchte für etwa 20 Sekunden eingeschaltet, wenn das Fahrzeug entriegelt, eine Tür geöffnet oder der Zündschlüssel abgezogen wird. Voraussetzung dafür ist, dass sich der jeweilige Schalter in der Türkontaktstellung befindet. Nach Einschalten der Zündung erlischt die Innenbeleuchtung sofort.

Bei Fahrzeugen ohne Zentralverriegelung bleibt die Innenbeleuchtung mit zeitverzögerter Umschaltung* nach dem Schließen der Türen einige Sekunden eingeschaltet. Nach Einschalten der Zündung erlischt die Innenbeleuchtung sofort. ▶

Bei geöffneter Tür wird die Innenbeleuchtung nach etwa 30 Minuten abgeschaltet, um das Entladen der Fahrzeugbatterie zu vermeiden. ■

Innenbeleuchtung hinten* (Combi, Sedan)



Abb. 35 Dachhimmelbeleuchtung hinten

Die Leuchte ⇒ Abb. 35 wird durch Drücken auf das Glas am Symbol , O oder durch Umschalten in die Mittelstellung  betätigt.

Für die Innenbeleuchtung hinten gelten die gleichen Grundsätze wie bei der Innenbeleuchtung vorn ⇒ Seite 57.

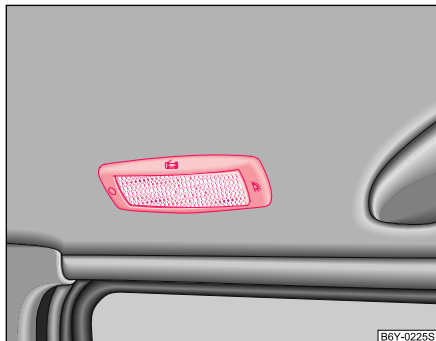

Hinweis

Wir empfehlen Ihnen, die Glühlampen von einem Škoda-Betrieb auswechseln zu lassen. ■

Vordertürwarnleuchte*



Abb. 36 Vordere Türwarnleuchte

Die Leuchte befindet sich in der Türverkleidung unten ⇒ Abb. 36.

Die Warnleuchte leuchtet immer beim Öffnen der Vordertür.

Wenn eine Tür lange geöffnet bleibt, wird die Batterie entladen.

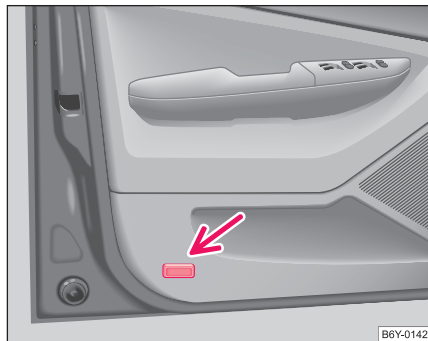
Bei einigen Fahrzeugen ist anstatt der Warnleuchte nur ein Rückstrahler eingebaut. ■

Gepäckraumleuchte*

Die Beleuchtung schaltet sich beim Öffnen der Gepäckraumklappe automatisch ein. Bleibt sie länger als etwa 30 Minuten geöffnet, schaltet sich die Beleuchtung automatisch wieder aus. ■

Sicht

Heckscheibenbeheizung





Abb. 37 Schalter für Heckscheibenbeheizung

- Drücken Sie auf den Schalter , um die Heckscheibenbeheizung einzuschalten ⇒ Abb. 37.

Die Heckscheibenbeheizung arbeitet nur bei laufendem Motor. Wenn die Heckscheibenbeheizung eingeschaltet ist, leuchtet im Schalter eine Kontrollleuchte.

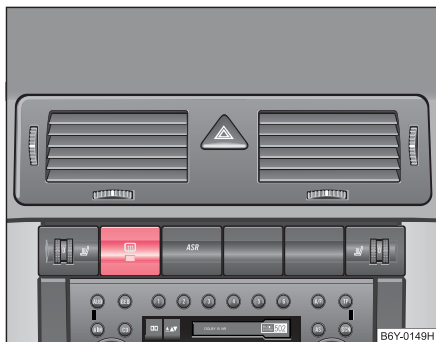
Nach 20 Minuten **schaltet** die Heckscheibenbeheizung selbsttätig **ab**.



Umwelthinweis

Sobald die Heckscheibe frei ist, sollten Sie die Heckscheibenbeheizung abschalten. Der verringerte Stromverbrauch wirkt sich günstig auf den Kraftstoffverbrauch aus ⇒ Seite 155. ■

Sonnenblenden



Abb. 38 Sonnenblende: Ausschwenken

Die Sonnenblenden für den Fahrer und Beifahrer können Sie aus der Halterung herausziehen und zu den Türen in Pfeilrichtung ⇒ Abb. 38 ausschwenken. Die Blende über dem Innenspiegel* kann nur heruntergeklappt werden.

Die Make-up-Spiegel* in den Sonnenblenden sind mit Abdeckungen versehen. ■

Scheibenwisch- und Scheibenwaschanlage

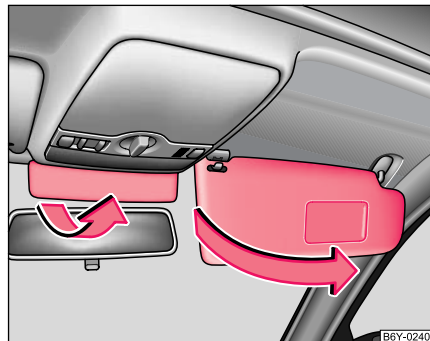
Scheibenwischer

Mit dem Scheibenwischerhebel bedienen Sie die Scheibenwischer und die Wisch-/Waschanlage.



Abb. 39 Scheibenwischerhebel

Der Scheibenwischerhebel ⇒ Abb. 39 hat folgende Stellungen:

Tipp-Wischen

- Bewegen Sie den Hebel nach unten in Stellung ④, wenn Sie nur **kurz** wischen wollen.

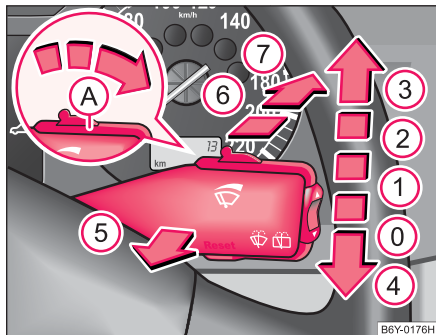
Intervall-Wischen

- Bewegen Sie den Hebel nach oben in Raste ①.

- Stellen Sie mit dem Schalter A die gewünschte Pause zwischen den einzelnen Wischerausschlägen ein.

Langsames Wischen

- Bewegen Sie den Hebel nach oben in Raste ②.

Schnelles Wischen

- Bewegen Sie den Hebel nach oben in Raste ③.

Wisch-/Waschanlage für Windschutzscheibe

- Ziehen Sie den Hebel zum Lenkrad in die Stellung ⑤, die Scheibenwischer und die Waschanlage arbeiten - gefederte Stellung.
- Lassen Sie den Hebel los. Die Waschanlage stoppt und die Wischer führen noch 1 bis 3 Wischerausschläge aus (je nach Dauer des Sprühvorganges).

Heckscheibenwischen*

- Drücken Sie den Hebel vom Lenkrad weg in die Stellung ⑥, der Scheibenwischer wischt alle 6 Sekunden.

Wisch-/Waschanlage für Heckscheibe*

- Drücken Sie den Hebel vom Lenkrad weg in die Stellung ⑦, der Scheibenwischer und die Waschanlage arbeiten - gefederte Stellung.
- Nach dem Loslassen des Hebels stoppt die Waschanlage und der Wischer führt noch 1 bis 3 Wischerausschläge aus (je nach Dauer des Sprühvorganges). **Nach dem Loslassen bleibt der Hebel in der Stellung ⑥.**

Scheibenwischer ausschalten

- Stellen Sie den Hebel in die Grundstellung **0** zurück.

Die Scheibenwischer und die Scheibenwaschanlage arbeiten nur bei eingeschalteter Zündung.

Nach dem Einlegen des Rückwärtsganges wird bei eingeschalteten Scheibenwischern die Heckscheibe einmal gewischt.

Die Scheibenwaschdüsen für Frontscheibe werden bei eingeschalteter Zündung beheizt*.

Waschflüssigkeit nachfüllen ⇒ Seite 188.

! ACHTUNG!

Einwandfreie Scheibenwischerblätter sind für klare Sicht und sicheres Fahren unbedingt erforderlich ⇒ Seite 61.

! Vorsicht!

Bei Frost prüfen Sie bitte vor dem erstmaligen Einschalten der Scheibenwischer, ob die Scheibenwischerblätter nicht angefroren sind! Sollten Sie die Scheibenwischer bei angefrorenen Wischerblättern einschalten, können sowohl die Wischerblätter als auch der Scheibenwischermotor beschädigt werden! ■

Scheinwerfer-Reinigungsanlage*

Zum Waschen der Scheinwerfergläser kommt es erst ca. 3 Sekunden nach Betätigung des Hebels in die Stellung **5** ⇒ Seite 60, Abb. 39 für ca. 1 Sekunde.

In regelmäßigen Abständen, z. B. nach dem Tanken, sollte hartnäckig festsitzender Schmutz (z. B. Insektenreste) von den Scheinwerfergläsern entfernt werden. Beachten Sie bitte die Hinweise ⇒ Seite 164.

Um die Funktion im Winter sicherzustellen, sollten Sie die Waschdüsenhalterungen vom Schnee befreien und Eis mit einem Enteisungsspray entfernen. ■

Scheibenwischerblätter für Frontscheibe auswechseln



Abb. 40 Scheibenwischerblatt für Frontscheibe

Wischerblatt abnehmen

- Klappen Sie den Scheibenwischerarm von der Scheibe weg und stellen Sie das Wischerblatt rechtwinklig zum Wischerarm ⇒ Abb. 40. ▶

- Drücken Sie die Sicherungsfeder in Pfeilrichtung **(A)** und drücken Sie gleichzeitig das Wischerblatt in Pfeilrichtung **(B)**
⇒

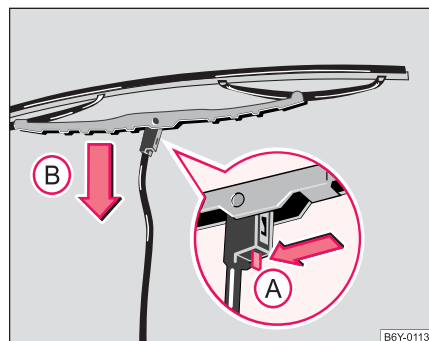
Wischerblatt befestigen

- Schieben Sie das Wischerblatt über den Wischerarm. Die Sicherungsfeder muss hörbar einrasten.

Einwandfreie Scheibenwischerblätter sind für eine klare Sicht unbedingt erforderlich. Wischerblätter dürfen nicht durch Staub, Insektenresten und Konservierungswachs verunreinigt sein.

Rubbeln bzw. schmieren die Wischerblätter, können Wachsrückstände auf den Scheiben durch die Fahrzeugwäsche in automatischen Waschanlagen die Ursache sein. Deshalb sind nach jeder **automatischen Wäsche** mit Konservierung die Lippen der Scheibenwischerblätter zu **enfetten**.

ACHTUNG!

- Bei unvorsichtiger Handhabung des Scheibenwischers besteht die Gefahr der Beschädigung der Frontscheibe.
- Um Schlierenbildung zu vermeiden, sollten Sie die Scheibenwischerblätter regelmäßig mit einem Scheibenreiniger säubern. Bei starker Verschmutzung, z. B. Insektenreste, reinigen Sie die Wischerblätter mit einem Schwamm oder Tuch.
- Aus Sicherheitsgründen erneuern Sie die Scheibenwischerblätter jährlich ein- bis zweimal. Scheibenwischerblätter sind bei Škoda-Betrieben erhältlich.

Scheibenwischerblatt für Heckscheibe auswechseln



Abb. 41 Scheibenwischerblatt für Heckscheibe

Wischerblatt abnehmen

- Klappen Sie den Scheibenwischerarm weg ⇒ Abb. 41.
- Den Wischerarm mit einer Hand am oberen Teil halten.
- Mit der zweiten Hand das Wischerblatt mittig anfassen und in Pfeilrichtung **(A)** das Wischerblatt abziehen.

Wischerblatt befestigen

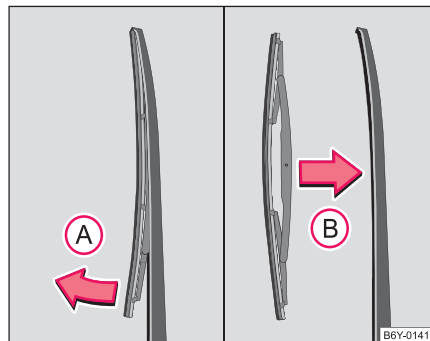
- Rasten Sie das Wischerblatt in den Scheibenwischerarm ein - siehe Pfeil **(B)**.

Hier gelten die gleichen Anmerkungen wie ⇒ Seite 61, „Scheibenwischerblätter für Frontscheibe auswechseln“. ■

Rückblickspiegel

Die Außenspiegel können Sie elektrisch einstellen*.





Abb. 42 Türinnenteil:
Drehknopf

Die Rückblickspiegel sind vor Fahrtantritt so einzustellen, dass die Sicht nach hinten gewährleistet ist.

Ablenkbare Innenspiegel

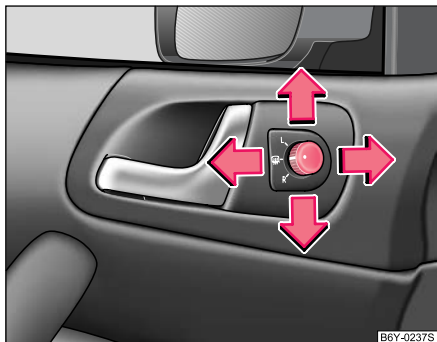
- Stellen Sie den Hebel an der Spiegelunterkante nach hinten (bei der Grundstellung des Innenspiegels muss der Hebel nach vorn zeigen).

Außenspiegelbeheizung*

- Stellen Sie den Drehknopf in die Position  => Abb. 42.

Außenspiegel links und rechts einstellen*

- Stellen Sie den Drehknopf in die Position **L**. Die Spiegelflächenbewegung ist mit der Bewegung des Drehknopfes identisch. Bei Fahrzeugen mit elektrischen Fensterhebern wird der rechte Außenspiegel gleichzeitig eingestellt.

Außenspiegel rechts einstellen*

- Stellen Sie den Drehknopf in die Position **R**. Die Spiegelflächenbewegung ist mit der Bewegung des Drehknopfes identisch.

Die Außenspiegelbeheizung funktioniert nur bei laufendem Motor.



ACHTUNG!

Konvexe (nach außen gewölbte) oder asphärische (unterschiedlich gekrümmte) Außenspiegel vergrößern das Blickfeld. Sie lassen jedoch Objekte im Spiegel kleiner erscheinen. Deshalb sind diese Spiegel nur bedingt geeignet, den Abstand zu nachfolgenden Fahrzeugen zu schätzen.



Hinweis

- Berühren Sie Außenspiegelflächen nicht, wenn die Außenspiegelbeheizung eingeschaltet ist.
- Wenden Sie sich im Falle einer Störung der elektrischen Spiegeleinstellung an einen Škoda-Betrieb.
- Sollte die elektrische Einstellung einmal ausfallen, können Sie beide Außenspiegel von Hand durch Drücken auf den Rand der Spiegelfläche einstellen. ■

Sitzen und Verstauen

Vordersitze

Grundsätzliches

Die Vordersitze können Sie in vielfältiger Weise einstellen und damit an die körperlichen Gegebenheiten des Fahrers und des Beifahrers anpassen. Die richtige Einstellung der Sitze ist besonders wichtig für

- ein sicheres, schnelles Erreichen der Bedienelemente,
- eine entspannte, ermüdungsarme Körperhaltung,
- **die maximale Schutzwirkung der Sicherheitsgurte und des Airbag-Systems.**

In den folgenden Kapiteln wird beschrieben, in welcher Weise Sie die Sitze einstellen können.

! ACHTUNG!

- Halten Sie die Füße während der Fahrt immer im Fußraum - legen Sie die Füße niemals auf die Schalttafel oder auf die Sitzflächen. Das gilt besonders für die Mitfahrer. Im Falle eines Bremsmanövers oder Unfalls setzen Sie sich einem erhöhten Verletzungsrisiko aus.
- Für den Fahrer und Beifahrer ist es wichtig, einen Abstand von mindestens 25 cm vom Lenkrad bzw. von der Schalttafel einzuhalten. Wenn Sie den Mindestabstand nicht einhalten, kann Sie das Airbag-System nicht schützen - Lebensgefahr! Außerdem müssen die Vordersitze und die Kopfstützen immer der Körpergröße entsprechend richtig eingestellt sein.

! ACHTUNG! Fortsetzung

- Sorgen Sie dafür, dass sich keine Gegenstände im Fußraum befinden, da die Gegenstände im Falle eines Fahr- oder Bremsmanövers in das Fußhebelwerk gelangen können. Sie wären dann nicht mehr in der Lage zu kuppeln, zu bremsen oder Gas zu geben. ■

Vordersitze einstellen



Abb. 43 Bedienelemente zum Sitzeinstellen

Sitz in Längsrichtung einstellen

- Ziehen Sie den Hebel **1** ⇒ Abb. 43 nach oben und schieben Sie dabei den Sitz in die gewünschte Position. ▶

- Lassen Sie den Hebel ① los und verschieben Sie den Sitz soweit, bis die Verriegelung hörbar einrastet.

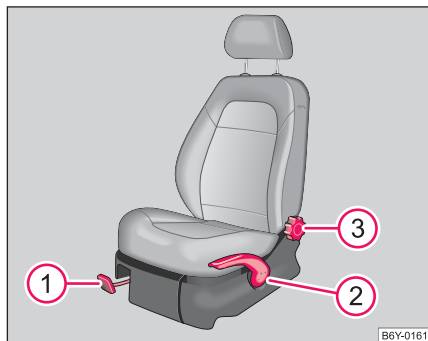
Sitzhöhe einstellen*

- Möchten Sie den Sitz anheben, Hebel ② nach oben ziehen bzw. pumpen.
- Möchten Sie den Sitz absenken, Hebel ② nach unten drücken bzw. pumpen.

Lehnenneigung einstellen

- Entlasten Sie die Rückenlehne (lehnen Sie sich nicht an) und drehen Sie das Handrad ③, um die Lehnenneigung einzustellen.

Der Fahrersitz sollte so eingestellt werden, dass die Pedale mit leicht angewinkelten Beinen ganz durchgedrückt werden können.

Die Rückenlehne des Fahrersitzes sollte so eingestellt werden, dass der oberste Punkt des Lenkrades mit leicht angewinkelten Armen erreicht werden kann.



Vorsicht!

Bei Fahrzeugen in Praktik-Ausführung darf nach Einstellung der Lehnenneigung die Lehne nicht an der Trennwand anliegen, denn beim Fahrtrieb besteht die Gefahr von Beschädigungen des Bezuges durch Abrieb. ■

ACHTUNG!

- Stellen Sie den Fahrersitz nur bei stehendem Fahrzeug ein - Unfallgefahr!
- Vorsicht beim Einstellen der Sitze! Durch unachtsames Einstellen können Quetschverletzungen entstehen.
- Während der Fahrt dürfen die Rückenlehnen nicht zu weit nach hinten geneigt sein, weil sonst die Wirkung der Sicherheitsgurte und des Airbag-Systems beeinträchtigt wird - Verletzungsgefahr!

Kopfstützen



Abb. 44 Kopfstütze einstellen



Abb. 45 Kopfstütze herausziehen

Kopfstützenhöhe einstellen

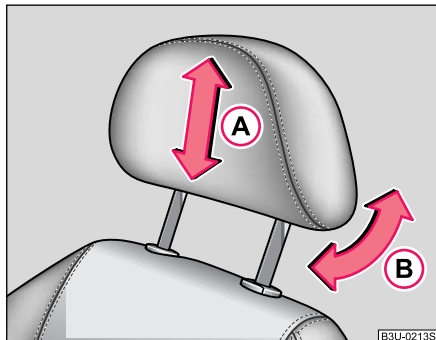
- Fassen Sie die Kopfstütze seitlich mit beiden Händen an und schieben Sie die Kopfstützen in Pfeilrichtung (A) nach oben oder unten ⇒ Abb. 44. Die beste Schutzwirkung wird erreicht, wenn die Oberkante der Kopfstütze mindestens in Augenhöhe oder höher liegt.

Neigung einstellen*

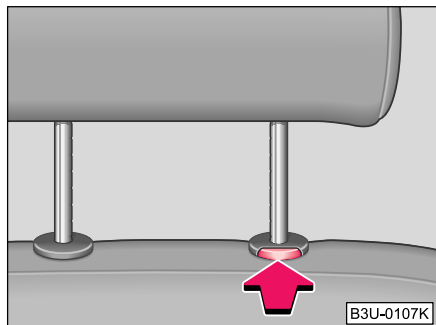
- Die Kopfstütze können Sie durch Neigen in Pfeilrichtung (B) ⇒ Abb. 44 dem Kopf anpassen. Durch das Anpassen der Kopfstütze wird der Fahrkomfort erhöht.

Kopfstütze aus- und einbauen

- Ziehen Sie die Kopfstütze aus der Rückenlehne bis Anschlag heraus (bei den hinteren Kopfstützen klappen Sie die Rück-
sitzlehne herunter).
- Drücken Sie die Sicherungstaste in Pfeilrichtung ⇒ Abb. 45 und ziehen Sie die Kopfstütze heraus.
- Zum Wiedereinbau schieben Sie die Kopfstütze so weit nach unten in die Rückenlehne, bis die Sicherungstaste hörbar einrastet.

Die Kopfstützen der Vordersitze sind neigungs-* und höheneinstellbar. Die äußeren hinteren Kopfstützen sind nur höheneinstellbar. Die mittlere hintere Kopfstütze* ist in zwei Stellungen einstellbar ⇒ Seite 67.

Die Kopfstützen müssen der Körpergröße entsprechend eingestellt werden. Richtig eingestellte Kopfstützen bieten zusammen mit den Sicherheitsgurten einen wirkungsvollen Schutz der Insassen.



! ACHTUNG!

Die Kopfsttzen mssen richtig eingestellt sein, damit bei einem Unfall ein wirkungsvoller Schutz der Insassen besteht.

! Vorsicht!

Bei Fahrzeugen in Praktik-Ausfhrung darf nach der Kopfsttzeneneinstellung der Kopfsttzenbezuges nicht an der Trennwand anliegen, denn beim Fahrbetrieb besteht die Gefahr von Beschdigungen des Bezuges durch Abrieb. ■

Mittlere hintere Kopfsttze*



Abb. 46 Rcksitze: die Stellung der mittleren Kopfsttze

Die mittlere Kopfsttze kann in zwei Stellungen eingestellt werden, obere und untere. Die obere Stellung ist arretiert.

Beim Ausbau der Kopfsttze und auch beim Einschieben aus der oberen Stellung in die untere mssen Sie immer die Sicherung drcken
→ Abb. 46.

! ACHTUNG!

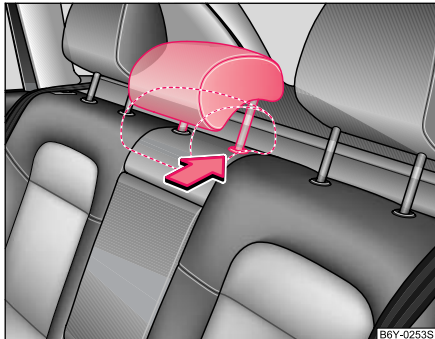
Ist der hintere mittlere Sitz von einem Fahrgast besetzt, mssen Sie die Kopfsttze immer in die obere arretierte Stellung einstellen. ■

Beheizung der Vordersitze*



Abb. 47 Schalttafel: Drehregler ffr Beheizung der Vordersitze

Sitz- und Lehnenflchen der Vordersitze knnen bei eingeschalteter Zndung beheizt werden. ▶

Vordersitze

- Durch Drehen des entsprechenden Drehreglers ⇒ Seite 67, Abb. 47 können Sie die Sitzheizung des Fahrer- bzw. Beifahrersitzes einschalten und regulieren.
- Zum Ausschalten der Anlage wird der Drehregler in die Grundstellung „0“ gedreht.

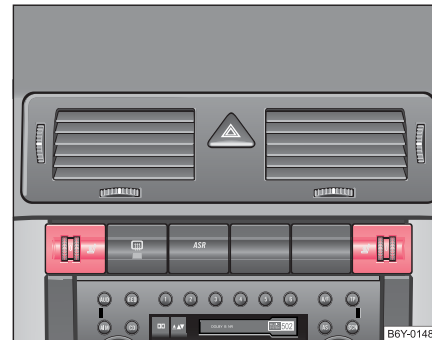
! Vorsicht!

- Um die Heizungselemente der Sitzheizung nicht zu beschädigen, sollten Sie auf den Sitzen nicht knien und eine Punktbelastung vermeiden.
- Reinigen Sie die Sitze nicht feucht ⇒ Seite 166.

i Hinweis

Die Sitzheizung sollten nur bei laufendem Motor eingeschaltet werden. Dadurch wird die Batteriekapazität erheblich geschont. ■

Rücksitze

Rücksitze vorklappen



Abb. 48 Rücksitzbank vorklappen



Abb. 49 Rücksitzlehnen entsichern

Zum Vergrößern des Gepäckraumes können die Rücksitzbank und die Rücksitzlehne vorgeklappt werden ⇒ Seite 70. Bei Fahrzeugen mit geteilter Rücksitzbank* können beide Bankteile auch einzeln vorgeklappt werden.

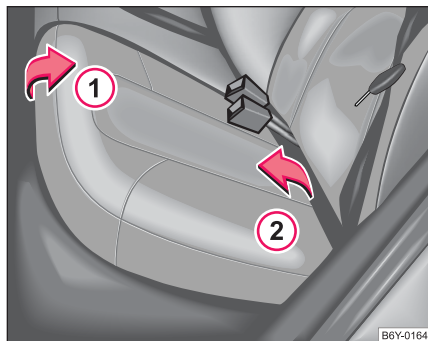
Rücksitz vorklappen

- Um Beschädigungen zu vermeiden müssen vor dem Umklappen der Rücksitzlehne die Vordersitze so eingestellt werden, dass die Rücksitzlehne beim Umklappen die Vordersitze nicht beschädigt.
- Rücksitzbank in Pfeilrichtung ① hochziehen ⇒ Seite 68, Abb. 48 und in Pfeilrichtung ② nach vorn klappen.
- Entriegelungsknopf an der Rücksitzlehne ziehen und Rücksitzlehne nach vorn klappen ⇒ Seite 68, Abb. 49.
- Die Kopfstützen aus der Rücksitzlehne herausziehen.
- Die Kopfstützen können in die entsprechenden Öffnungen der vorgeklappten Rücksitzbank eingesteckt werden ⇒ Abb. 50.
- Rücksitzlehne ganz nach vorn klappen.

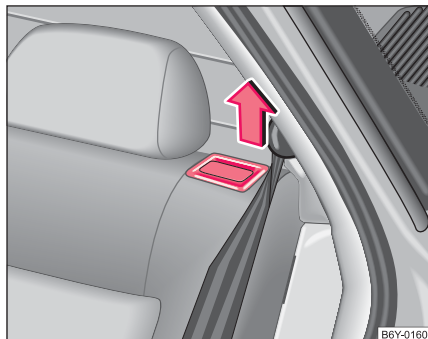
Rücksitz zurückklappen

- Die Kopfstützen in die teils angehobene Rücksitzlehne einbauen.
- Anschließend Rücksitzlehne zurückklappen, bis sie einrastet - durch Ziehen überprüfen.
- Rücksitzbank in die ursprüngliche Stellung zurückklappen.

ACHTUNG!

- Nach dem Zurückklappen der Rücksitzlehne und der Rücksitzbank müssen sich die Gurtschlösser und der Beckengurt in der ursprünglichen Lage befinden - sie müssen einsatzbereit sein.
- Die Rücksitzlehnen müssen sicher eingerastet sein, damit bei plötzlichem Bremsen keine Gegenstände aus dem Gepäckraum nach vorne rutschen können - Verletzungsgefahr.
- Wenn das Fahrzeug mit einem Dreipunkt-Sicherheitsgurt für den mittleren Rücksitz ausgestattet ist, achten Sie darauf, dass die Lehne der Rücksitze richtig verrastet ist. Nur dann kann der Dreipunkt-Sicherheitsgurt seine Funktion zuverlässig erfüllen.

Kopfstütze in die Rücksitzbank einstecken



Abb. 50 Rücksitze:
Kopfstütze in Rücksitzbank

- Die hinteren Kopfstützen können Sie in die entsprechenden Öffnungen der vorgeklappten Rücksitzbank einstecken. ■
- Klappen Sie die Rücksitzbank in die Ausgangsstellung zurück. ■

Rücksitzbank herausnehmen

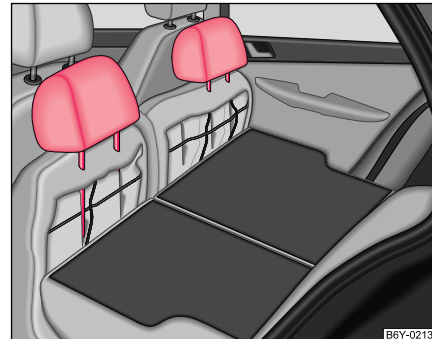

Abb. 51 Rücksitzbank herausnehmen

Den Gepäckraum können Sie durch Ausbauen der Rücksitzbank vergrößern.

Ausbauen

- Klappen Sie die Rücksitzbank nach vorn.
- Drücken Sie die Drahtbügel in Pfeilrichtung ⇒ Abb. 51 und nehmen Sie die Rücksitzbank aus der Halterung.

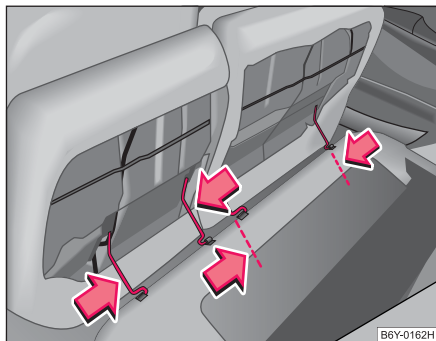
Einbauen

- Drücken Sie die Drahtbügel in Pfeilrichtung und setzen Sie die Drahtbügel in die Halterung.

Pedale

Es dürfen nur Fußmatten verwendet werden, die den Pedalbereich freilassen und die gegen Verrutschen gesichert sind.

Die Bedienung der Pedale darf nicht behindert werden!



ACHTUNG!

- Bei Störungen an der Bremsanlage kann es zu einem größeren Pedalweg kommen.
- Im Pedalbereich dürfen keine Fußmatten oder andere zusätzliche Bodenbeläge liegen, weil alle Pedale ganz durchgetreten werden und ungehindert in ihre Ausgangsstellung zurückkommen müssen - Unfallgefahr!
- Am Boden dürfen deshalb keine Gegenstände abgelegt werden, die unter die Pedale rutschen können. Sie wären nicht mehr in der Lage zu bremsen, zu kuppeln oder Gas zu geben - Unfallgefahr!

Gepäckraum

Gepäckraum beladen

Im Interesse guter Fahreigenschaften des Fahrzeugs beachten Sie Folgendes:

- Verteilen Sie die Last so gleichmäßig wie möglich.
- Schwere Gegenstände sollten möglichst nahe der Hinterachse oder noch besser zwischen den Achsen transportiert werden.
- Befestigen Sie die Gepäckstücke an den Verzurrösen oder mit dem Sicherungsnetz* ⇒ Seite 71.

! ACHTUNG!

- Beachten Sie, dass sich beim Transport schwerer Gegenstände die Fahreigenschaften durch die Schwerpunktverlagerung verändern. Geschwindigkeit und Fahrweise müssen deshalb darauf abgestimmt werden.
- Das Ladegut müssen Sie so verstauen, dass bei plötzlichen Fahr- und Bremsmanövern keine Gegenstände nach vorn rutschen können - Verletzungsgefahr!
- Fahren Sie nie mit angelehnter oder gar geöffneter Gepäckraumklappe, da Abgase in den Innenraum gelangen können - Vergiftungsgefahr!
- Überschreiten Sie auf keinen Fall die zulässigen Achslasten und das zulässige Gesamtgewicht des Fahrzeugs - Unfallgefahr!

! Vorsicht!

Achten Sie darauf, dass die Heizfäden der Heckscheibenbeheizung durch scheuernde Gegenstände nicht zerstört werden.

i Hinweis

Den Reifenfülldruck müssen Sie der Belastung anpassen ⇒ Seite 191, Abb. 135. ■

Verzurrösen



Abb. 52 Gepäckraum: Verzurrösen

An den Seiten des Gepäckraumes befinden sich Ösen zum Verzurren der Gepäckstücke ⇒ Abb. 52.

An diesen Ösen können Sie auch ein Sicherungsnetz* zum Verzurren kleiner Gegenstände anbringen. ▶

Das Sicherungnetz* und die Befestigungsanleitung ist in der Mulde unter dem Bodenbelag des Gepäckraumes hinter dem Reserverad angebracht.

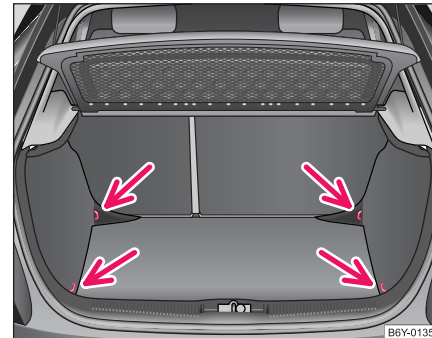
! ACHTUNG!

Die zu befördernde Ladung muss so befestigt werden, dass sie sich während der Fahrt und beim Bremsen nicht bewegen kann. ■

Klappbarer Doppelhaken*

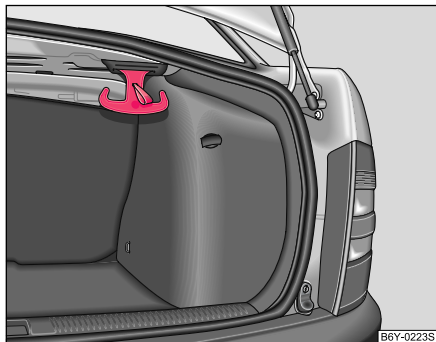

**Abb. 53 Gepäckraum:
Klappbarer Gepäck-
Doppelhaken**

An beiden Seiten des Gepäckraumes befinden sich klappbare Doppelhaken zur Befestigung kleinerer Gepäckstücke, z. B. Taschen u. ä.

⇒ **Abb. 53.**

An jeder Seite des Doppelhakens können Sie Gepäckstücke bis maximal 5 kg aufhängen. ■

Befestigung des Bodenbelages des Gepäckraumes (Combi, Sedan)

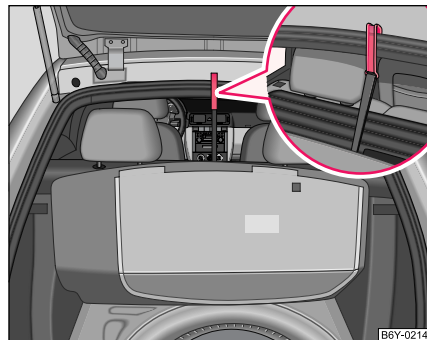

**Abb. 54 Gepäckraum:
Befestigung des
Bodenbelages**

An der Schlaufe des Bodenbelages des Gepäckraumes ist ein Haken befestigt ⇒ **Abb. 54.**

Bei Bedarf, z. B. Zugang zum Reserverad, ist es möglich, den angehobenen Bodenbelag mit dem Haken am Heckklappenausschnitt zu befestigen. ■

Gepäckraumabdeckung*

Die Gepäckraumabdeckung hinter den Kopfstützen können Sie zur Ablage von leichten und weichen Gegenständen verwenden.



Abb. 55 Ausbau der Gepäckraumabdeckung

Möchten Sie sperriges Gepäck befördern, kann bei Bedarf die Gepäckraumabdeckung ausgebaut werden.

- Hängen Sie die Haltebänder an der Heckklappe aus.
- Legen Sie die Abdeckung auf die seitlichen Auflagen.
- Ziehen Sie die Abdeckung nach hinten aus den vorderen Haltern ⇒ Abb. 55.
- Beim Wiedereinbau schieben Sie die Gepäckraumabdeckung nach vorn in die Halterungen und hängen Sie dann die Haltebänder an der Heckklappe ein.

! ACHTUNG!

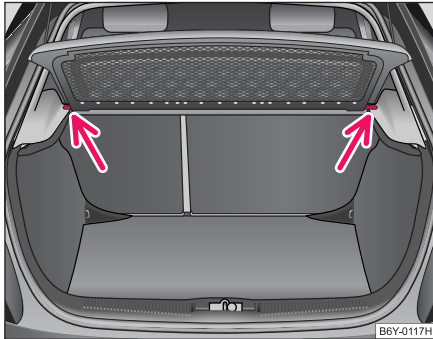
Auf die Gepäckraumabdeckung dürfen keine Gegenstände abgelegt werden, die beim plötzlichen Bremsen oder beim Fahrzeugaufprall die Fahrzeuginsassen gefährden.

! Vorsicht!

Beachten Sie bitte, dass die Heizfäden der Heckscheibenbeheizung nicht durch abgelegte Gegenstände beschädigt werden.

i Hinweis

Beim Öffnen der Heckklappe wird die Gepäckraumabdeckung mit angehoben. ■

Gepäckraumabdeckung (Combi)



Abb. 56 Gepäckraum: Gepäckraumabdeckung

- Ziehen Sie die Gepäckraumabdeckung in Pfeilrichtung
⇒ Seite 73, Abb. 56.
- Hängen Sie die Gepäckraumabdeckung in die Aussparungen an den Seiten des Gepäckraums ein.
- Zur Beförderung von sperrigem Gepäck lässt sich die Gepäckraumabdeckung ausbauen. Drücken Sie den Schieber von der Seite in Richtung des Pfeiles ① ein und nehmen Sie die Gepäckraumabdeckung in Richtung des Pfeiles ② heraus.

! ACHTUNG!

Auf die Gepäckraumabdeckung dürfen keine Gegenstände abgelegt werden, die beim plötzlichen Bremsen oder beim Fahrzeugaufprall die Fahrzeuginsassen gefährden.

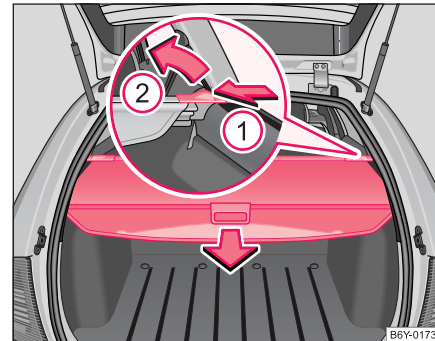
! Vorsicht!

Beachten Sie bitte, dass die Heizfäden der Heckscheibenbeheizung und die Gepäckraumabdeckung nicht durch abgelegte Gegenstände beschädigt werden. ■

Netztrennwand (Combi)*

Verwendung hinter den Rücksitzen



Abb. 57 Netztrennwand ausrollen



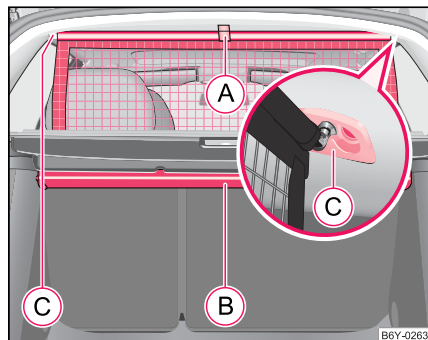

Abb. 58 Netztrennwand einrollen

Ausrollen

- Klappen Sie die Rücksitzlehnen etwas nach vorn ab
⇒ Seite 68, dadurch wird der Zugang zum Ausrollen der Netztrennwand freigemacht.
- Ziehen Sie die Netztrennwand an der Lasche **(A)** aus dem Gehäuse **(B)** in Richtung zu den Halterungen **(C)** ⇒ Seite 74, Abb. 57.
- Setzen Sie die Querstange in eine der Aufnahmen **(C)** ein und drücken die Querstange nach vorn.
- Auf gleiche Weise befestigen Sie die Querstange an der anderen Fahrzeugseite, Aufnahme **(C)**.
- Anschließend Rücksitzlehne zurückklappen, bis sie einrastet
- durch Ziehen überprüfen ⇒ .

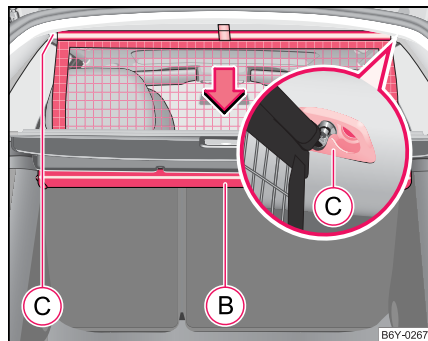
Einrollen

- Ziehen Sie die Querstange erst auf der einen, dann auf der anderen Seite etwas nach hinten und nehmen die Querstange aus den Aufnahmen **(C)** ⇒ Seite 74, Abb. 58.
- **Halten** Sie die Querstange so, dass die Netztrennwand in das Gehäuse **(B)** langsam und ohne Beschädigung einrollen kann.

Wenn Sie wollen ganzen Gepäckraum benutzen, können Sie die Gepäckraumabdeckung ausbauen ⇒ Seite 73, Abb. 56.

ACHTUNG!

- Wenn das Fahrzeug mit einem Dreipunkt-Sicherheitsgurt für den mittleren Rücksitz ausgestattet ist, achten Sie darauf, dass die Lehne der Rücksitze richtig verrastet ist. Nur dann kann der Dreipunkt-Sicherheitsgurt seine Funktion zuverlässig erfüllen.
- Überzeugen Sie sich, dass die Querstange in den Aufnahmen **(C)** in der vorderen Stellung eingesteckt ist!

Verwendung hinter den Vordersitzen



Abb. 59 Netztrennwand ausrollen



Abb. 60 Netztrennwand einrollen

Ausrollen

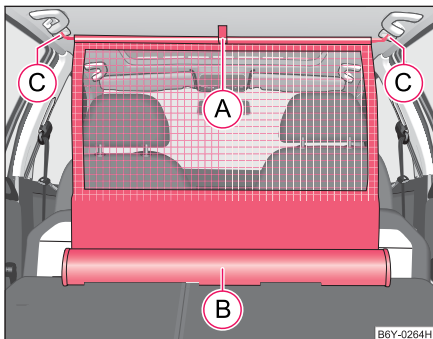
- Klappen Sie die Rücksitze nach vorn ⇒ Seite 68.

- Ziehen Sie die Netztrennwand an der Lasche (A) aus dem Gehäuse (B) ⇒ Abb. 59.
- Setzen Sie die Querstange in die Aufnahme (C) erst auf der einen Seite und drücken die Querstange nach vorn.
- Auf gleiche Weise befestigen Sie die Querstange an der anderen Fahrzeugseite, Aufnahme (C).

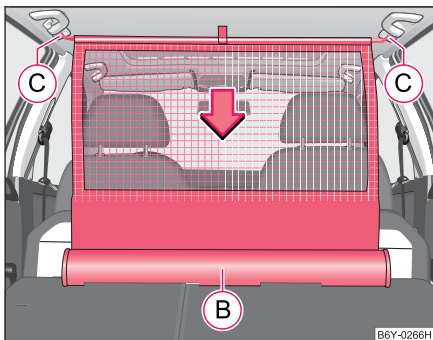
Einrollen

- Ziehen Sie die Querstange erst auf der einen, dann auf der anderen Seite etwas nach hinten und nehmen die Querstange aus den Aufnahmen (C) ⇒ Abb. 60.
- **Halten** Sie die Querstange so, dass die Netztrennwand in das Gehäuse (B) langsam und ohne Beschädigung einrollen kann.
- Klappen Sie die Rücksitze in die Ausgangsstellung zurück.

! ACHTUNG!

Überzeugen Sie sich, dass die Querstange in den Aufnahmen (C) in der vorderen Stellung eingesteckt ist!

Netztrennwandgehäuse aus- und einbauen



Abb. 61 Rücksitze:
Netztrennwand-
gehäuse

Ausbauen

- Klappen Sie die Rücksitze nach vorn ⇒ Seite 68.
- Öffnen Sie die Tür hinten rechts.
- Schieben Sie das Netztrennwandgehäuse (B) ⇒ Abb. 61 in Pfeilrichtung ① und nehmen es aus der Aufnahme der Rück-
sitzlehne in Pfeilrichtung ② heraus.

Einbauen

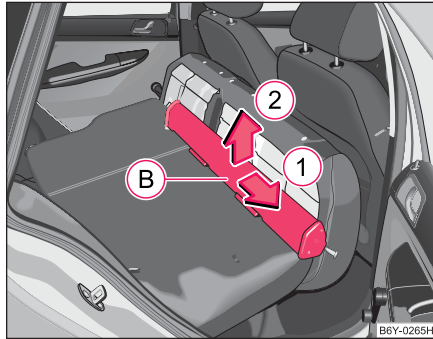
- Setzen Sie die Ausschnitte des Netztrennwandgehäuses in die Aufnahme an der Rückenlehne.
- Schieben Sie das Netztrennwandgehäuse entgegen der Pfeil-
richtung ① bis Anschlag.
- Klappen Sie die Rücksitze in die Ausgangsstellung zurück. ■

Dachgepäckträger*

Beschreibung

Wenn Gepäck oder Ladegut auf dem Dach transportiert werden soll, beachten Sie bitte Folgendes:

- Für das Fahrzeug wurde ein spezielles Dachgepäckträger-System entwickelt. Deshalb sollten Sie nur einen von Škoda Auto freigegebenen Dachgepäckträger verwenden.
- Der Grundträger ist die Basis für ein komplettes Škoda-Dachgepäck-
träger-System. Für den Transport von Gepäck, Fahrrädern, Surfbrettern,
Skiern und Booten sind aus Sicherheitsgründen die jeweils zugehörigen
Zusatzhalterungen erforderlich.
- Die Grundausrüstung des Dachgepäckträger-Systems und weitere
Komponenten sind als Zubehör bei den Škoda-Betrieben erhältlich.
- Der Grundträger wird am Fahrzeugdach mit Hilfe spezieller Befesti-
gungsteile, die sich unter der Dachleiste befinden, befestigt.



Vorsicht!

- Wenn Sie andere Dachgepäckträgersysteme verwenden oder die
Träger nicht vorschriftsmäßig montieren, sind dadurch verursachte
Schäden am Fahrzeug von der Gewährleistung ausgeschlossen.
Beachten Sie daher unbedingt die mitgelieferte Montageanleitung des
Dachgepäckträger-Systems.
- Bei Fahrzeugen mit elektrischem Schiebe-/Ausstelldach ist darauf zu
achten, dass das geöffnete Schiebe-/Ausstelldach nicht an das Ladegut
anstoßt.
- Es ist darauf zu achten, dass die geöffnete Heckklappe nicht an die
Dachladung stößt. ▶

Umwelthinweis

Durch den erhöhten Luftwiderstand steigt der Kraftstoffverbrauch. Nehmen Sie deshalb den Dachgepäckträger nach Gebrauch ab.

Hinweis

Wird das Combi-Fahrzeug werkseitig nicht mit einer Dachreling ausgestattet, kann sie bei Škoda-Betrieben nachgerüstet werden. ■

Befestigungspunkte



Abb. 62 Befestigungspunkte für Grundträger

Montage

- Kunststoffkappen ⇒ Abb. 62 vorsichtig mit einem Kunststoff-Hilfswerkzeug entfernen, damit es nicht zu Lackbeschädigungen kommt.

- In die Öffnungen werden die Füße des Grundträgers eingesetzt. Die Montage ist vom Hersteller des Dachgepäckträgers beschrieben.

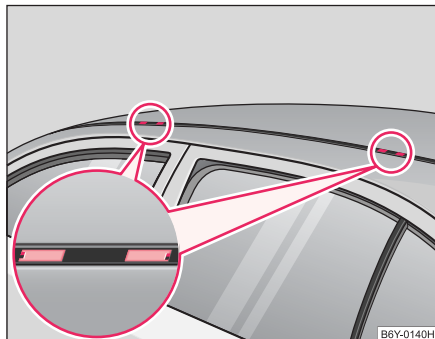
Hinweis

- Abbildung gilt nicht für Combi-Fahrzeuge.
- Ist Ihnen etwas nicht verständlich, wenden Sie sich bitte an einen Škoda-Betrieb. ■

Dachlast

Verteilen Sie Last auf dem Dachgepäckträger gleichmäßig. Die zulässige Dachlast (einschließlich des Träger-Systems) von **75 kg** und das zulässige Gesamtgewicht des Fahrzeugs dürfen nicht überschritten werden.

Bei der Verwendung von Gepäckträger-Systemen mit geringerer Belastbarkeit können Sie die zulässige Dachlast nicht ausnutzen. In diesen Fällen dürfen Sie den Gepäckträger nur bis zu der in der Montageanleitung angegebenen maximalen Gewichtsgrenze belasten.

ACHTUNG!

- Das Ladegut auf dem Dachgepäckträger muss sicher befestigt werden - Unfallgefahr!
- Sie dürfen die zulässige Dachlast, die zulässigen Achslasten und das zulässige Gesamtgewicht Ihres Fahrzeugs auf keinen Fall überschreiten - Unfallgefahr! ▶

⚠ ACHTUNG! Fortsetzung

- Beachten Sie bitte, dass sich beim Transport von schweren bzw. großflächigen Gegenständen auf dem Dachgepäckträger die Fahreigenschaften durch die Schwerpunktverlagerung bzw. durch die vergrößerte Windangriffsfläche verändern - Unfallgefahr! Passen Sie deshalb unbedingt Fahrweise und Geschwindigkeit den Gegebenheiten an.

⚠ ACHTUNG!

Aus Sicherheitsgründen muss während der Fahrt der ausziehbare Getränkehalter immer geschlossen sein. ■

Getränkedosenhalter*





Abb. 63 Schalttafel: Getränkehalter

Der Getränkehalter ist bestimmt zum Abstellen von Getränkedosen mit einem Inhalt von 0,33 l.

- Drücken Sie auf das Symbol  in Pfeilrichtung ⇒ Abb. 63, der Getränkehalter kommt heraus und öffnet sich.

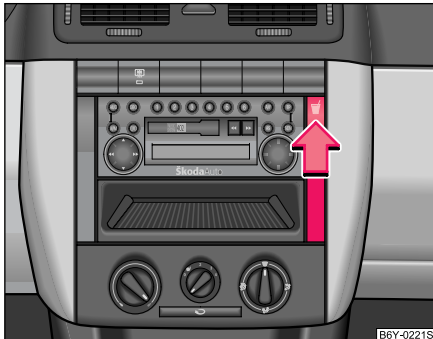
Zettelhalter



Abb. 64 Windschutzscheibe: Zettelhalter

Der Zettelhalter dient zur Befestigung der Parkzettel auf gebührenpflichtigen Parkplätzen.

Vor Fahrtbeginn muss der Parkzettel **entfernt** werden, damit das Sichtfeld des Fahrers nicht eingeschränkt wird. ■

Ascher vorn*

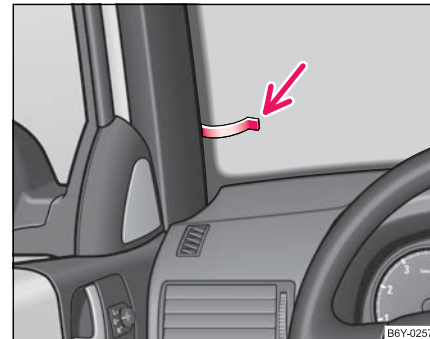

Abb. 65 Mittelkonsole:
Ascher vorn

Aschereinsatz herausnehmen

- Ascherdeckel aufklappen und Aschereinsatz nach oben in Pfeilrichtung herausnehmen ⇒ Abb. 65.

Aschereinsatz einsetzen

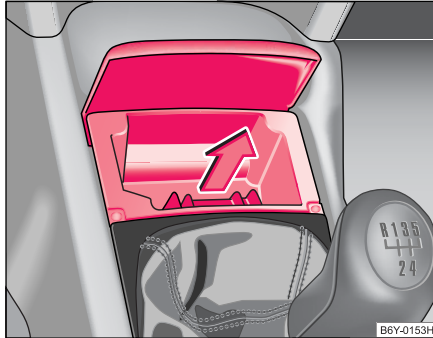
- Aschereinsatz in die Führung einsetzen und einschieben sowie Ascherdeckel zuklappen.

ACHTUNG!

Niemals brennbare Gegenstände in den Aschenbecher legen -
Brandgefahr!

Ascher hinten*



Abb. 66 Mittelkonsole:
Ascher hinten

Aschereinsatz herausnehmen

- Ascherdeckel aufklappen und Aschereinsatz nach oben in Pfeilrichtung herausnehmen ⇒ Abb. 66.

Aschereinsatz einsetzen

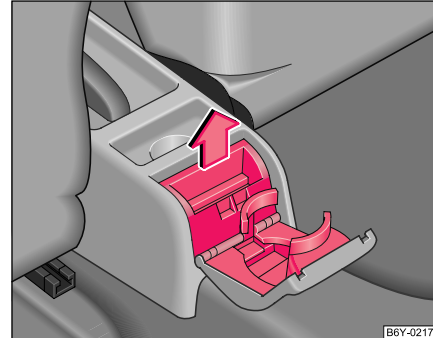
- Aschereinsatz in die Führung einsetzen und einschieben sowie Ascherdeckel zuklappen.

Auf der Innenseite des Ascherdeckels ist ein Getränkedosenhalter angebracht.

ACHTUNG!

Niemals brennbare Gegenstände in den Aschenbecher legen -
Brandgefahr!

Zigarettenanzünder* und Steckdose*

Zigarettenanzünder

Die Steckdose des Zigarettenanzünders können Sie auch für andere elektrischen Geräte verwenden.



Abb. 67 Mittelkonsole:
Zigarettenanzünder

Bedienung des Zigarettenanzünders

- Drücken Sie den Anzünderknopf des Zigarettenanzünders hinein ⇒ Abb. 67.
- Warten Sie, bis der Anzünderknopf hervorspringt.
- Nehmen Sie den Zigarettenanzünder sofort heraus und benutzen Sie ihn.
- Stecken Sie den Zigarettenanzünder in die Steckdose zurück.

Bedienung der Steckdose

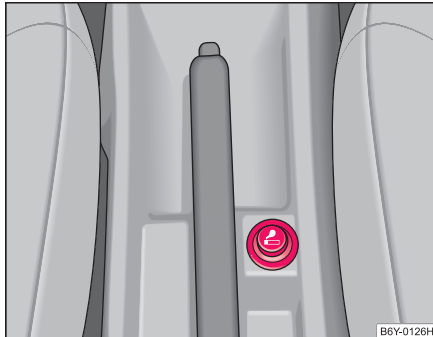
- Nehmen Sie den Zigarettenanzünder heraus.
- Stecken Sie den Stecker des elektrischen Gerätes in die Steckdose des Zigarettenanzünders.

Die 12 Volt Steckdose bzw. die Fassung des Anzünders kann auch für weiteres elektrisches Zubehör mit einer Leistungsaufnahme bis 180 Watt verwendet werden.

⚠ ACHTUNG!

- **Vorsicht beim Benutzen des Zigarettenanzünders!** Durch den unachtsamen oder unkontrollierten Gebrauch des Zigarettenanzünders können Verbrennungen verursacht werden.
- **Der Zigarettenanzünder und die Steckdose funktionieren auch bei ausgeschalteter Zündung bzw. bei abgezogenem Zündschlüssel.** Lassen Sie darum niemals Kinder unbeaufsichtigt im Fahrzeug zurück.

⚠ Vorsicht!

Verwenden Sie zur Vermeidung von Beschädigungen an den Steckdosen nur passende Stecker, die erfüllt die Norm DIN - ISO 4165.

i Hinweis

Bei stehendem Motor und eingeschalteten Verbrauchern entlädt sich die Fahrzeugbatterie - Gefahr der Batterieentladung! ■

Steckdose im Gepäckraum (Combi*, Sedan*)



Abb. 68 Gepäckraum:
Steckdose

- Öffnen Sie die Steckdosenabdeckung ⇒ Abb. 68.
- Stecken Sie den Stecker des elektrischen Gerätes in die Steckdose.

Sie erfüllt die Norm DIN - ISO 4165 und darf nur für den Anschluss zugelassenen elektrischen Zubehörs mit einer Leistungsaufnahme bis 240 Watt verwendet werden. Bei stehendem Motor wird dabei aber die Batterie entladen.

Hier gelten die gleichen Anmerkungen wie in ⇒ Seite 81.

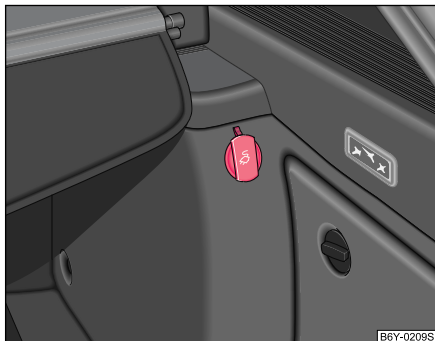
Weitere Hinweise ⇒ Seite 197, „Zubehör, Änderungen und Teileersatz“. ■

Ablagefächer

Übersicht

Sie finden folgende Ablagen in Ihrem Fahrzeug:

Ablagefach auf der Beifahrerseite*	⇒ Seite 83
Ablagefächer auf der Fahrerseite	⇒ Seite 84
Ausziehbares Ablagefach*	⇒ Seite 85
Ablagefach im vorderen Sitz*	⇒ Seite 85
Ablagefach im Gepäckraum (Combi)*	⇒ Seite 86
Armlehne der Rücksitze mit Ablagefach*	⇒ Seite 86



ACHTUNG!

Legen Sie bitte nichts auf die Schalttafel. Diese Gegenstände könnten während der Fahrt (bei Beschleunigung oder Kurvenfahrt) verrutschen oder herunterfallen und Sie vom Verkehrsgeschehen ablenken - Unfallgefahr! ■

Ablagefach auf der Beifahrerseite*



Abb. 69 Schalttafel:
Ablagefach auf der
Beifahrerseite



Abb. 70 Ablagefach:
kippbare Trennwand

Im Innenraum der Ablage befindet sich unter der klappbaren Trennwand* ein weiterer Ablageraum ⇒ Abb. 70.

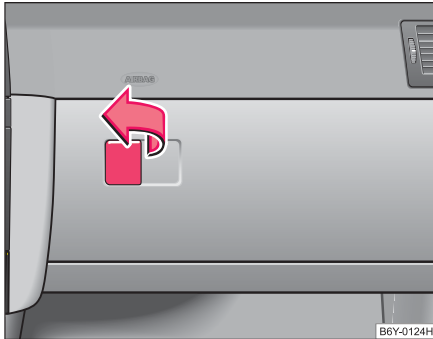
Ablagefach auf der Beifahrerseite öffnen und schließen

- Ziehen Sie den Griff in der Klappe in Pfeilrichtung ⇒ Abb. 69 und schwenken Sie die Klappe nach unten.
- Schwenken Sie die Klappe nach oben, bis sie hörbar einrastet.

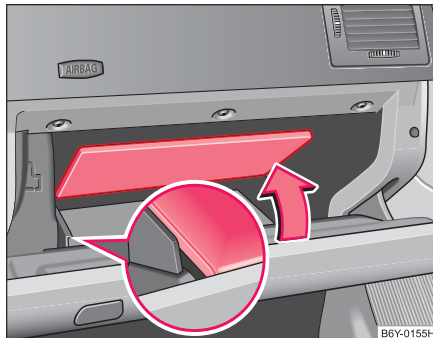
Trennwand aufklappen

- Fassen Sie die Trennwand am Randteil bzw. an der Aussparung an und klappen diese in Pfeilrichtung auf ⇒ Abb. 70.
- Drücken Sie die Trennwand soweit auf, bis sie arretiert bleibt.

Trennwand zuklappen

- Die Trennwand an ihrem Rand (nahe Fahrer) anfassen und in die ursprüngliche Stellung umklappen.

Auf der Innenseite der Klappe befinden sich Vertiefungen für das Abstellen von Getränkedosen und auch ein Halter für Schreibgeräte*.

! ACHTUNG!

- Aus Sicherheitsgründen muss das Ablagefach während der Fahrt immer geschlossen sein.
- Während der Fahrt darf der Getränkedosenhalter nicht genutzt werden.

Kühlung des Ablagefaches auf der Beifahrerseite*

Das Ablagefach ist bei Fahrzeugen mit Klimaanlage mit verschließbarer Zufuhr gekühlten Luft ausgestattet.



Abb. 71 Ablagefach: Bedienung der Kühlung

- Mit dem Drehschalter ⇒ Abb. 71 schalten Sie die Kühlung ein bzw. aus.

Wird die Luftzufuhr bei ausgeschalteter Klimaanlage geöffnet, strömt angesaugte Frisch- oder Innenraumluft in das Ablagefach.

Die Kühlung des Ablagefaches funktioniert nur bei eingeschalteter Klimaanlage. Wenn Sie im Heizbetrieb fahren oder die Kühlung des Ablagefaches nicht nutzen, empfehlen wir Ihnen, die Kühlung auszuschalten (Öffnung wird verdeckt). ■

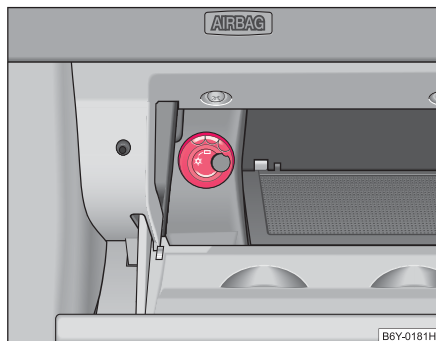
Ablagefächer auf der Fahrerseite



Abb. 72 Schalttafel: Ablagefächer auf der Fahrerseite

Ⓐ - offenes Ablagefach unter dem Lenkrad.

Das verschließbare Ablagefach Ⓑ ist durch Umklappen des Deckels in Pfeilrichtung zu öffnen ⇒ Abb. 72.

Das Ablagefach Ⓑ ist bei Fahrzeugen mit Klimaanlage mit einer verschließbaren Zufuhr von Luft ausgestattet.

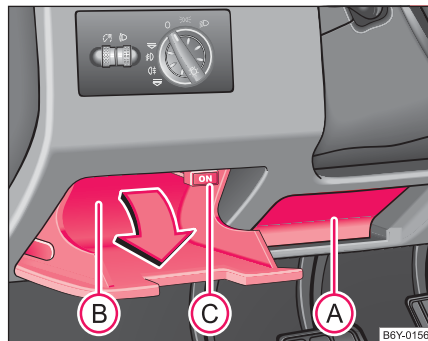
Die Luftzufuhr in dem Ablagefach wird durch den ausziehbaren Verschlussdeckel Ⓒ geregelt. Durch Herausziehen des Verschlussdeckels in Fahrtrichtung wird die Luftzufuhr geöffnet, durch Einschieben wird die Luftzufuhr geschlossen.

Bei geöffneter Luftzufuhr, strömt in die Ablage Luft mit einer Temperatur, die so groß ist wie die aus den Luftaustrittsdüsen, je nach Temperatureinstellung.

Die Luftzufuhr in das Ablagefach ist mit der Einstellung des Drehreglers der Luftverteilung auf Stellung verbunden. Bei dieser Stellung strömt in ▶

das Ablagefach eine max. Luftmenge (auch in Abhängigkeit von der Dreh-
schalterstellung für Gebläse).

Das Ablagefach können Sie z. B. für das Temperieren einer Getränkedose
usw. benutzen.

**Wenn Sie die Luftzufuhr in das Ablagefach nicht nutzen, sollte der
Verschlussdeckel immer geschlossen sein.**

An der Außenseite des Ablagefaches (B) befindet sich die Halterung für
einen Schreibstift. ■

Ausziehbares Ablagefach*



Abb. 73 Schalttafel:
Ausziehbares Ablage-
fach

- Drücken Sie auf die Mitte des Ablagefaches ⇒ Abb. 73, das
Ablagefach kommt heraus.

! ACHTUNG!

- Das Ablagefach ersetzt keinen Ascher und darf auch nicht so
benutzt werden - Brandgefahr!
- Aus Sicherheitsgründen muss während der Fahrt das auszieh-
bare Ablagefach immer geschlossen sein. ■

Ablagefach im vorderen Sitz*



Abb. 74 Vordersitz:
Ablagefach

Das Ablagefach ist für die Aufbewahrung von kleinen Gegen-
ständen bis 1 kg vorgesehen.

- Zum Öffnen der Klappe Verschluss anklicken und Klappe
aufziehen ⇒ Abb. 74.
- Zum Schließen der Klappe Verschluss anklicken und Klappe
zudrücken. ■

Ablagefach im Gepäckraum (Combi)*

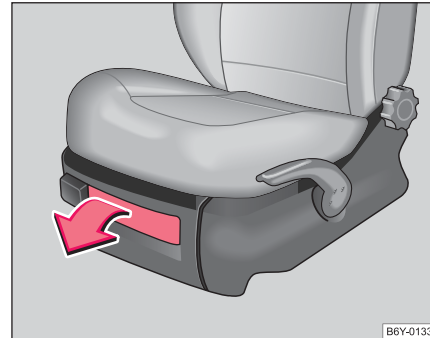

Abb. 75 Gepäckraum:
Ablagefächer

Im Gepäckraum befinden sich links und rechts Ablagefächer
⇒ Abb. 75. ■

Armlehne der Rücksitze mit Ablagefach*

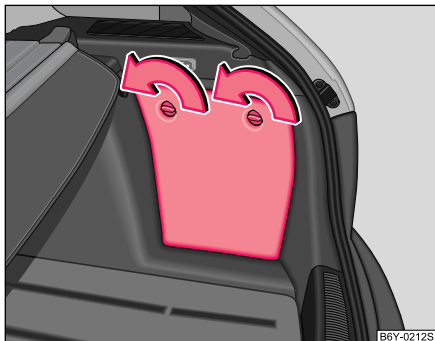

Abb. 76 Rücksitze:
Armlehne



Abb. 77 Armlehne:
Ablagefach

- Die Armlehne können Sie zur Komforterhöhung herunterklappen ⇒ Abb. 76.

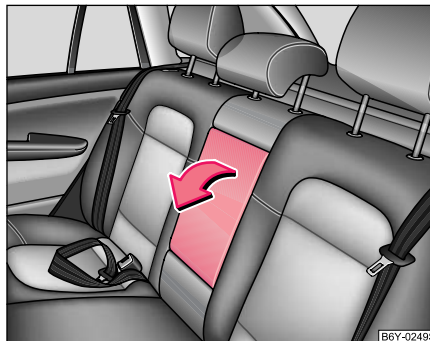

In der Armlehne befindet sich ein Ablagefach. Sie öffnen das Fach, indem Sie auf die Taste an der Vorderseite drücken und den Deckel anheben

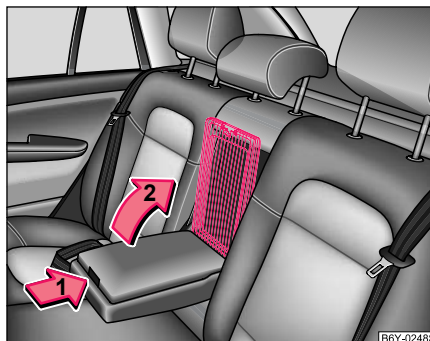
→ Seite 86, Abb. 77. ■

Heizung und Klimaanlage

Heizung

Bedienung

Das Heizsystem liefert Luft in den Fahrzeuginnenraum und erwärmt ihn nach Bedarf.



Abb. 78 Heizung:
Bedienelemente

Temperatur einstellen

- Drehen Sie den Drehregler **A** ⇒ Abb. 78 nach rechts, um die Temperatur zu erhöhen.
- Drehen Sie den Drehregler **A** nach links, um die Temperatur zu senken.

Gebälse regeln

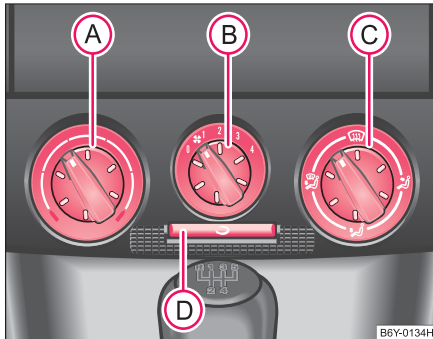
- Drehen Sie den Gebläseschalter **B** in eine der Positionen 1 bis 4, um das Gebläse einzuschalten.
- Drehen Sie den Gebläseschalter **B** in die Position 0, um das Gebläse auszuschalten.
- Durch Drücken der Taste **D** wird der Umluftbetrieb eingeschaltet - Umluftbetrieb ⇒ .

Regelung für Luftverteilung

- Mit dem Luftverteilungsregler **C** regeln Sie die Richtung des Luftaustritts ⇒ Seite 90.

Damit Heizung und Belüftung einwandfrei funktionieren können, muss der Lufteinlass vor der Windschutzscheibe frei von Eis, Schnee oder Blättern sein.

Alle Bedienelemente, außer dem Drehschalter **B**, können Sie auf jede beliebige Zwischenstellung einstellen.

Die Heizwirkung ist von der Kühlmitteltemperatur abhängig, die volle Heizleistung setzt deshalb erst bei betriebswarmem Motor ein.

Um das Beschlagen der Scheiben zu verhindern, sollte das Gebläse stets eingeschaltet sein. ►

! ACHTUNG!

Sie sollten den Umluftbetrieb nicht über einen längeren Zeitraum eingeschaltet lassen. Die „verbrauchte“ Luft kann Fahrer und Insassen ermüden, die Aufmerksamkeit mindern und ggf. zum Beschlagen der Scheiben führen. Das Unfallrisiko erhöht sich. Schalten Sie den Umluftbetrieb aus, sobald die Fensterscheiben beschlagen.



Hinweis

- Beim Entfrostern der Windschutz- und Seitenscheiben wird die gesamte Heizleistung genutzt. Es wird keine Warmluft in den Fußraum geführt. Das kann zur Einschränkung des Heizkomforts führen.
- Die verbrauchte Luft entweicht durch Entlüftungsöffnungen hinten im Gepäckraum. ■

Heizung einstellen

Empfohlene Einstellungen der Heizungsbedienelemente für:

Windschutzscheibe und Seitenscheiben entfrosten

- Drehregler **(A)** → Seite 88, Abb. 78 bis zum Anschlag nach rechts
- Drehregler **(B)** in die Stellung **4**
- Drehregler **(C)** in die Stellung
- Luftaustrittsdüsen **4** → Seite 90, Abb. 79 öffnen und zur Seitenscheibe richten.

Windschutzscheibe und Seitenscheiben in unbeschlagenem Zustand halten

Falls die Scheiben bei erhöhter Luftfeuchtigkeit (z. B. bei Regen) beschlagen, empfehlen wir Ihnen folgende Einstellung:

- Drehregler **(A)**, falls erforderlich, in den Heizbereich
- Drehregler **(B)** in die Stellung **2** oder **3**
- Drehregler **(C)** nach Bedarf auf oder oder in eine beliebige Stellung zwischen diesen Symbolen
- Luftaustrittsdüsen **4** öffnen und zur Seitenscheibe richten.

Möglichst schnelles Aufwärmen des Fahrzeuginnenraums

- Drehregler **(A)** bis zum Anschlag nach rechts
- Drehregler **(B)** in die Stellung **4**
- Drehregler **(C)** in die Stellung
- Luftaustrittsdüsen **4** öffnen
- Wir empfehlen die Drucktaste **(D)** - Umluftbetrieb - zu drücken. In dieser Position können aber die Fahrzeugscheiben beschlagen.

Fahrzeug angenehm beheizen

Sind die Scheiben nicht mehr beschlagen und es wurde die gewünschte Temperatur erreicht, empfehlen wir folgende Einstellung:

- Drehregler **(A)** auf gewünschte Heizleistung
- Drehregler **(B)** in die Stellung **2** oder **3**
- Drehregler **(C)** in die Stellung
- Luftaustrittsdüsen **4** öffnen
- Wenn die Windschutzscheibe erneut beschlägt, den Luftverteilungsregler **(C)** nach Bedarf zwischen die Positionen und stellen.

Frischlufbetrieb - Lüftung

Bei folgender Einstellung strömt aus den Luftaustrittsdüsen **3** und **4** nicht erwärmte Frischluft.

Umluftbetrieb darf nicht eingeschaltet sein.

- Drehregler **(A)** → Seite 88, Abb. 78 bis zum Anschlag nach links
- Drehregler **(B)** in die gewünschte Stellung
- Drehregler **(C)** in die Stellung

- Luftaustrittsdüsen 3 und 4 ⇒ Abb. 79 öffnen



Bei Bedarf können Sie den Drehregler **C** auch in andere Positionen stellen. ■

Umluftbetrieb

Im Umluftbetrieb wird die Luft aus dem Fahrzeuginnenraum angesaugt und wieder in den Innenraum geleitet.

Im Umluftbetrieb wird weitgehend verhindert, dass verunreinigte Außenluft in das Fahrzeuginnere gelangt, z. B. beim Durchfahren eines Tunnels oder im Stau.

Umluftbetrieb einschalten

- Drücken Sie die Taste , das Tasten-Symbol  leuchtet auf ⇒ Seite 88, Abb. 78.

Umluftbetrieb ausschalten

- Drücken Sie erneut die Taste , das Tasten-Symbol  erlischt.

Wenn der Luftverteilungsregler **C** in der Position  ⇒ Seite 88, Abb. 78 ⇒ Seite 88, Abb. 78 steht, wird der Umluftbetrieb automatisch ausgeschaltet.

ACHTUNG!

Sie sollten den Umluftbetrieb nicht über einen längeren Zeitraum eingeschaltet lassen. Die „verbrauchte“ Luft kann Fahrer und Insassen ermüden, die Aufmerksamkeit mindern und ggf. zum Beschlagen der Scheiben führen. Das Unfallrisiko erhöht sich. Schalten Sie den Umluftbetrieb aus, sobald die Fensterscheiben beschlagen.

 ■

Luftaustrittsdüsen



Abb. 79 Luftaustrittsdüsen

Aus allen Luftaustrittsdüsen strömt je nach Stellung des Drehreglers **A** ⇒ Seite 88, Abb. 78 erwärmte oder nicht erwärmte Luft.

Die Luftzufuhr für die einzelnen Luftaustrittsdüsen stellen Sie mit dem Drehregler **C** ein.

Die Luftaustrittsdüsen 3 und 4 können einzeln geschlossen und geöffnet werden: ►

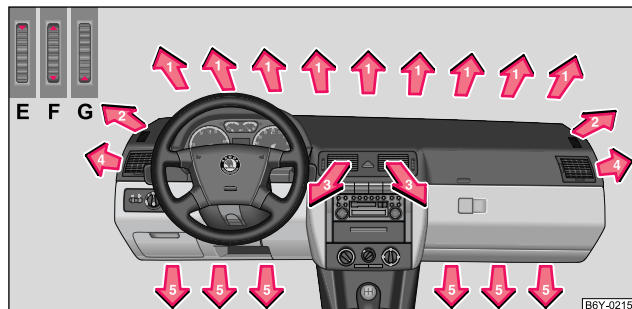
- **Luftaustrittsdüse voll geöffnet** - senkrecht Rändelrad in Position F ⇒ Seite 90, Abb. 79
- **Luftaustrittsdüse geschlossen** - senkrecht Rändelrad in Position E oder G.

Durch Drehen des waagerechten und senkrechten Rändelrades der Luftaustrittsdüsen 3 und 4 lässt sich die Luftstromrichtung ändern. ■



Klimaanlage*

Beschreibung

Die Klimaanlage ist eine kombinierte Kühl- und Heizanlage. Sie ermöglicht zu jeder Jahreszeit eine optimale Regelung der Lufttemperatur.

Beschreibung der Klimaanlage

Eine fehlerfreie Funktion der Klimaanlage ist für Ihre Sicherheit und für den Fahrkomfort wichtig.

Die Klimaanlage arbeitet, wenn die Taste  ⇒ Seite 92, Abb. 80  gedrückt ist und folgende Bedingungen erfüllt sind:

- Motor läuft,
- Außentemperatur über +5 °C und
- Gebläseschalter ist eingeschaltet (Position 1 bis 4).

Bei eingeschalteter Klimaanlage sinkt im Fahrzeug die Temperatur und Luftfeuchtigkeit. Deshalb wird bei hohen Außentemperaturen und hoher Luftfeuchtigkeit das Wohlbefinden der Fahrzeuginsassen erhöht. In der kalten Jahreszeit wird das Beschlagen der Scheiben verhindert.

Die Heizwirkung ist von der Kühlmitteltemperatur abhängig, die volle Heizleistung setzt deshalb erst bei betriebswarmem Motor ein.

Um den Kühleffekt zu erhöhen, kann kurzzeitig der Umluftbetrieb gewählt werden ⇒ .

Aus den Düsen kann bei eingeschalteter Klimaanlage unter bestimmten Bedingungen Luft mit einer Temperatur von ca. 5 °C ausströmen. Bei langzeitiger und ungleichmäßiger Verteilung der Luftströmung aus den Düsen (insbesondere im Beinbereich) und großen Temperaturunterschieden, z. B. beim Aussteigen aus dem Fahrzeug, kann es bei empfindlicheren Personen zu Erkältungskrankheiten kommen.

Damit Heizung und Belüftung einwandfrei funktionieren können, muss der Lufteinlass vor der Windschutzscheibe frei von Eis, Schnee oder Blättern sein.

Nach eingeschalteter Klimaanlage kann **Kondenswasser** vom Verdampfer der Klimaanlage abtropfen und unter dem Fahrzeug eine Wasserlache bilden. Das ist normal und kein Zeichen von Undichtigkeit!

ACHTUNG!

- Für die Verkehrssicherheit ist es wichtig, dass alle Fensterscheiben frei von Eis, Schnee und Beschlag sind. Machen Sie sich deshalb mit der richtigen Bedienung der Heizung und Belüftung, mit dem Entfeuchten und Entfrostern der Fensterscheiben sowie mit dem Umluftbetrieb vertraut.
- Sie sollten den Umluftbetrieb nicht über einen längeren Zeitraum eingeschaltet lassen. Die „verbrauchte“ Luft kann Fahrer und Insassen ermüden, die Aufmerksamkeit mindern und ggf. zum Beschlagen der Scheiben führen. Das Unfallrisiko erhöht sich. Schalten Sie den Umluftbetrieb aus, sobald die Fensterscheiben beschlagen. ▶

Hinweis

• Wir empfehlen Ihnen, bei eingeschaltetem Umluftbetrieb im Fahrzeug nicht zu rauchen, da sich der aus dem Fahrzeuginneren angesaugte Rauch im Verdampfer der Klimaanlage ablagert. Das führt während des Betriebs der Klimaanlage zur dauerhaften Geruchbelästigung, die nur mit großem Aufwand und hohen Kosten (Verdampfer austauschen) beseitigt werden kann. ■

Bedienung





Abb. 80 Klimaanlage: Bedienelemente

Temperatur einstellen

- Drehen Sie den Drehregler **(A)** ⇒ Abb. 80 nach rechts, um die Temperatur zu erhöhen.
- Drehen Sie den Drehregler **(A)** nach links, um die Temperatur zu senken.

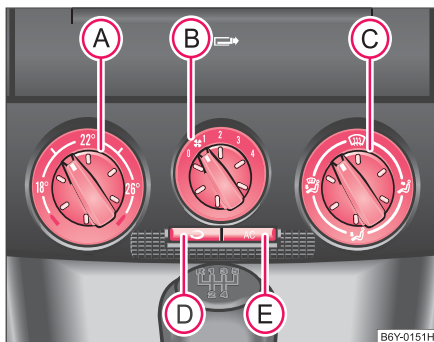

Gebläse regeln

- Drehen Sie den Gebläseschalter **(B)** in eine der Positionen 1 bis 4, um das Gebläse einzuschalten.
- Drehen Sie den Gebläseschalter **(B)** in die Position 0, um das Gebläse auszuschalten.
- Durch Drücken der Taste  **(D)** wird der Umluftbetrieb eingeschaltet - Umluftbetrieb ⇒ Seite 94.

Regelung für Luftverteilung

- Mit dem Luftverteilungsregler **(C)** regeln Sie die Richtung des Luftaustritts ⇒ Seite 95.

Klimaanlage ein- und ausschalten

- Drücken Sie die Taste  **(E)**. Das Symbol **AC** in der Taste leuchtet auf.
- Durch das erneute Drücken der Taste  wird die Klimaanlage ausgeschaltet. Das Symbol **AC** in der Taste erlischt.

Die eingestellte Temperatur wird automatisch gehalten, außer wenn der Drehregler sich am Anschlag rechts oder links befindet:

Rechter Anschlag - volle Heizung

Linker Anschlag - volle Kühlung

Alle Bedienelemente, außer dem Drehschalter **(B)** und die Drucktasten **(D)** und **(E)** können Sie auf jede beliebige Zwischenstellung einstellen.

Um das Beschlagen der Scheiben zu verhindern, sollte das Gebläse stets eingeschaltet sein. ▶

**Hinweis**

- Beim Entfrosten der Windschutz- und Seitenscheiben wird die gesamte Heizleistung genutzt. Es wird keine Warmluft in den Fußraum geführt. Das kann zur Einschränkung des Heizkomforts führen.
- Die verbrauchte Luft entweicht durch Entlüftungsöffnungen hinten im Gepäckraum.
- Wurde die Klimaanlage längere Zeit nicht eingeschaltet, können am Verdampfer in Folge von Ablagerungen Gerüche entstehen. Schalten Sie die Klimaanlage - auch in der kalten Jahreszeit - wenigstens einmal im Monat etwa für 5 Minuten auf die höchste Gebläsestufe, um diese Gerüche zu entfernen. Öffnen Sie gleichzeitig kurz das Fenster.
- Bitte beachten Sie die Hinweise zum Umluftbetrieb ⇒ Seite 94. ■

Klimaanlage einstellen

Empfohlene Einstellungen der Klimabedienungselemente für:

Windschutzscheibe und Seitenscheiben entfrosten

- Drehregler **(A)** ⇒ Seite 92, Abb. 80 bis zum Anschlag nach rechts
- Drehregler **(B)** in die Stellung 4
- Drehregler **(C)** in die Stellung
- Luftaustrittsdüsen 4 ⇒ Seite 95, Abb. 81 öffnen und zur Seitenscheibe richten.

Möglichst schnelles Aufwärmen des Fahrzeuginnenraums

- Drehregler **(A)** bis zum Anschlag nach rechts
- Drehregler **(B)** in die Stellung 4
- Drehregler **(C)** in die Stellung
- Luftaustrittsdüsen 4 öffnen

- Wir empfehlen die Drucktaste **(D)** - Umluftbetrieb - zu drücken. In dieser Position können aber die Fahrzeugscheiben beschlagen.

Fahrzeug angenehm beheizen

Sind die Scheiben nicht mehr beschlagen und es wurde die gewünschte Temperatur erreicht, empfehlen wir folgende Einstellung:

- Drehregler **(A)** auf gewünschte Temperatur
- Drehregler **(B)** in die Stellung 2 oder 3
- Drehregler **(C)** in die Stellung
- Luftaustrittsdüsen 4 öffnen
- Wenn die Windschutzscheibe erneut beschlägt, den Luftverteilungsregler **(C)** nach Bedarf zwischen die Positionen und stellen.

Möglichst schnelles Abkühlen des Fahrzeuginnenraums

- Alle Fenster und Schiebe-/Austelldach schließen.
- Drehregler **(A)** bis zum Anschlag nach links
- Drehregler **(B)** in die Stellung 4
- Drehregler **(C)** in die Stellung
- Luftaustrittsdüsen 3 und 4 öffnen
- Klimaanlage durch Drücken der Taste **(E)** einschalten
- Umluftbetrieb durch Drücken der Drucktaste **(D)** einschalten

Optimal kühlen

- Drehregler **(A)** auf gewünschte Temperatur. Diese Temperatur wird automatisch gehalten.
- Drehregler **(B)** in die Stellung 1, 2, bzw. 3
- Drehregler **(C)** in die Stellung
- Luftaustrittsdüsen 3 und 4 öffnen
- Klimaanlage durch Drücken der Taste **(E)** einschalten

- Es wird empfohlen, die Luftaustrittsdüsen **3** und **4** so einzustellen, dass die Luft nach oben über die Köpfe der Insassen strömt. Drucktaste **(D)** - Umluftbetrieb, nicht drücken.

In diesem Betriebszustand wird Frischluft von außen angesaugt und abgekühlt.

Frischluftbetrieb - Lüftung

Bei folgender Einstellung strömt aus den Luftaustrittsdüsen **3** und **4** nicht erwärmte Frischluft.

- Drehregler **(A)** ⇒ Seite 92, Abb. 80 bis zum Anschlag nach links
- Drehregler **(B)** in die gewünschte Stellung
- Drehregler **(C)** in die Stellung 
- Luftaustrittsdüsen **3** und **4** ⇒ Seite 95, Abb. 81 öffnen
- Durch Drücken der Drucktaste **(D)** Umluftbetrieb ausschalten
- Kühlung durch Drücken der Drucktaste **(E)** ausschalten



Bei Bedarf können Sie den Drehregler **(C)** auch in andere Positionen stellen. ■

Umluftbetrieb

Im Umluftbetrieb wird die Luft aus dem Fahrzeuginnenraum angesaugt und wieder in den Innenraum geleitet.

Im Umluftbetrieb wird weitgehend verhindert, dass verunreinigte Außenluft in das Fahrzeuginnere gelangt, z. B. beim Durchfahren eines Tunnels oder im Stau.

Umluftbetrieb einschalten

- Drücken Sie die Taste  ⇒ Seite 92, Abb. 80, das Tasten-Symbol  leuchtet auf.

Umluftbetrieb ausschalten

- Drücken Sie erneut die Taste , das Tasten-Symbol  erlischt.

Wenn der Luftverteilungsregler **(C)** in der Position  ⇒ Seite 92, Abb. 80 steht, wird der Umluftbetrieb automatisch ausgeschaltet. Durch wiederholtes Drücken der Drucktaste **(D)** können Sie auch in dieser Stellung den Umluftbetrieb wieder einschalten.



ACHTUNG!

Sie sollten den Umluftbetrieb nicht über einen längeren Zeitraum eingeschaltet lassen. Die „verbrauchte“ Luft kann Fahrer und Insassen ermüden, die Aufmerksamkeit mindern und ggf. zum Beschlagen der Scheiben führen. Das Unfallrisiko erhöht sich. Schalten Sie den Umluftbetrieb aus, sobald die Fensterscheiben beschlagen. ■

Anfahren und Fahren

Lenkradposition einstellen*

Die Lenkradposition können Sie in Höhe und Längsrichtung verstellen.



Abb. 82 Verstellbares Lenkrad: Hebel unter der Lenksäule

- Stellen Sie den Fahrersitz ein ⇒ Seite 64.
- Schwenken Sie den Hebel unter der Lenksäule ⇒ Abb. 82 nach unten ⇒ ⚠.
- Stellen Sie das Lenkrad in die gewünschte Position (in Höhe und Längsrichtung).
- Drücken Sie dann den Hebel bis zum Einrasten nach oben gegen die Lenksäule.

⚠ ACHTUNG!

- Stellen Sie das Lenkrad nur bei stehendem Fahrzeug ein!
- Aus Sicherheitsgründen muss der Hebel immer fest nach oben gedrückt sein, damit das Lenkrad während der Fahrt seine Position nicht unbeabsichtigt verändert - Unfallgefahr!

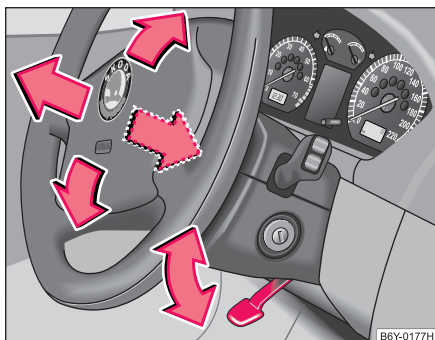
Zündschloss



Abb. 83 Zündschlossstellungen

Benzinmotoren

- ① - Zündung ausgeschaltet, Motor abgestellt
- ② - Zündung eingeschaltet

③ - Motor anlassen

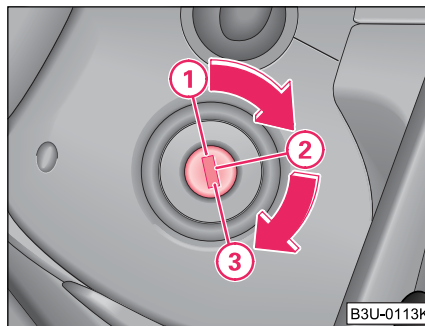
Dieselmotoren

① - Kraftstoffzufuhr unterbrochen, Zündung ausgeschaltet, Motor abgestellt

② - Motor vorglühen, Zündung eingeschaltet

- Während vorgeglüht wird, sollten keine größeren elektrischen Verbraucher eingeschaltet sein - die Fahrzeugbatterie wird sonst unnötig belastet.

③ - Motor anlassen

Für alle Fahrzeuge gilt:

Position ①

Zum **Sperrern der Lenkung** bei abgezogenem Zündschlüssel drehen Sie das Lenkrad, bis der Lenkungssperbolzen hörbar einrastet. Grundsätzlich sollten Sie immer die Lenkung sperren, wenn Sie Ihr Fahrzeug verlassen. So wird ein möglicher Diebstahl Ihres Fahrzeugs erschwert
⇒ ⚠.

Position ②

Lässt sich der Zündschlüssel nicht oder nur schwer in diese Stellung drehen, bewegen Sie das Lenkrad etwas hin und her - die Lenksperre wird dadurch entlastet.

Position ③

In dieser Stellung wird der Motor angelassen. Gleichzeitig werden eingeschaltetes Abblend- oder Fernlicht, bzw. weitere elektrische Verbraucher mit größerem Verbrauch kurz ausgeschaltet. Nach Loslassen des Schlüssels kehrt der Zündschlüssel in Stellung ② zurück.

Vor jedem erneuten Anlassen muss der Zündschlüssel in Stellung ① zurückgedreht werden. Die Anlass-Wiederholersperre im Zündschloss verhindert, dass der Anlasser bei laufendem Motor einspurt und dadurch beschädigt wird.

Zündschlüssel-Abzugssperre (automatisches Getriebe)

Den Zündschlüssel können Sie nach dem Ausschalten der Zündung nur abziehen, wenn sich der Wählhebel in der Stellung **P** befindet.

ACHTUNG!

- **Während der Fahrt mit stehendem Motor muss der Zündschlüssel immer in der Stellung ② (Zündung eingeschaltet) sein. Diese Stellung wird durch Aufleuchten von Kontrollleuchten signalisiert. Wenn das nicht der Fall ist, könnte es unerwartend zur Verriegelung der Lenkung kommen - Unfallgefahr!**
- **Ziehen Sie den Zündschlüssel erst aus dem Zündschloss, wenn das Fahrzeug zum Stillstand gekommen ist (Handbremse anziehen oder Wählhebel in der Stellung P). Die Lenksperre könnte sonst unvorhergesehen einrasten - Unfallgefahr!**
- **Wenn Sie das Fahrzeug - auch nur vorübergehend - verlassen, ziehen Sie in jedem Fall den Zündschlüssel ab. Das gilt besonders, wenn Kinder im Fahrzeug zurückbleiben. Die Kinder könnten sonst den Motor anlassen oder elektrische Ausstattungen (z. B. elektrische Fensterheber) betätigen - Unfallgefahr!**

Motor anlassen

Allgemeines

Den Motor können Sie nur mit einem Originalzündschlüssel anlassen.

- Vor dem Anlassen Schalthebel in Leerlauf-Stellung bringen (bei automatischem Getriebe Wählhebelstellung **P** oder **N**) und Handbremse fest anziehen. ▶

- Während des Anlassens das Kupplungspedal ganz durchtreten - der Anlasser muss dann nur den Motor durchdrehen.
- Sobald der Motor anspringt, Schlüssel sofort loslassen - es könnte zu Anlasserbeschädigungen kommen.

Nach dem Anlassen des kalten Motors kann es kurzzeitig zu verstärkten Laufgeräuschen kommen, weil sich im hydraulischen Ventilspielausgleich erst ein Öldruck aufbauen muss. Das ist normaler Effekt und deshalb unbedenklich.

Wenn der Motor nicht anspringt ...

Als Starthilfe können Sie die Batterie eines anderen Fahrzeugs nutzen
⇒ Seite 208.

Nur Fahrzeuge mit Schaltgetriebe können angeschleppt werden. Die Anschleppstrecke darf 50 Meter nicht überschreiten ⇒ Seite 212.



ACHTUNG!

Beim Laufenlassen des Motors in geschlossenen Räumen besteht Vergiftungsgefahr!



Vorsicht!

- Vermeiden Sie hohe Motordrehzahlen, Vollgas und starke Motorbelastung, solange der Motor seine Betriebstemperatur noch nicht erreicht hat - Gefahr eines Motorschadens!
- Lassen Sie den Motor nicht längere Zeit im Leerlauf laufen. Bei stehendem Fahrzeug strömt nicht genügend Luft durch den Kühler. In bestimmten Situationen kann es passieren, dass der Motor überhitzt wird - Gefahr eines Motorschadens!
- Bei Fahrzeugen mit Abgaskatalysator darf der Motor nicht durch Anschleppen über eine Strecke von mehr als 50 Meter angelassen werden.



Umwelthinweis

Lassen Sie den Motor nicht im Stand warmlaufen. Fahren Sie sofort los. Dadurch vermeiden Sie unnötigen Schadstoffausstoß. ■

Benzinmotoren

Diese Motoren sind mit einer Einspritzung ausgerüstet, die automatisch bei jeder Außentemperatur das richtige Kraftstoff-/Luftgemisch liefert.

- Geben Sie bei Motor vor und während des Anlassens kein Gas.
- Sollte der Motor nicht anspringen, Anlassvorgang nach 10 Sekunden abbrechen und nach etwa einer halben Minute wiederholen.
- Springt der Motor trotzdem nicht an, kann die Sicherung für die elektrische Kraftstoffpumpe defekt sein ⇒ Seite 214.

Nehmen Sie die Hilfe des nächsten Škoda-Betriebes in Anspruch.

- Bei **sehr heißem** Motor kann es nach dem Anspringen des Motors erforderlich sein, etwas Gas zu geben. ■

Dieselmotoren

Vorglühanlage

Dieselmotoren sind mit einer Vorglühanlage ausgerüstet, deren Vorglühzeit automatisch in Abhängigkeit von der Kühlmittel- und Außentemperatur gesteuert wird.

Nach dem Einschalten der Zündung leuchtet die Vorglüh-Kontrollleuchte . ▶

Während vorgeglüht wird, sollten keine größeren elektrischen Verbraucher eingeschaltet sein - die Fahrzeugbatterie wird sonst unnötig belastet.

- Unmittelbar nachdem die Vorglüh-Kontrollleuchte  erloschen ist, sollten Sie den Motor anlassen.
- Bei betriebswarmem Motor bzw. bei Außentemperaturen über +5 °C leuchtet die Vorglüh-Kontrollleuchte für etwa eine Sekunde auf. Das bedeutet, dass Sie den Motor **sofort** anlassen können.
- Sollte der Motor nicht anspringen, Anlassvorgang nach 10 Sekunden abbrechen und nach etwa einer halben Minute wiederholen.
- Springt der Motor trotzdem nicht an, kann die Sicherung für die Diesel-vorglühanlage defekt sein ⇒ Seite 214.

Nehmen Sie die Hilfe des nächsten Škoda-Betriebes in Anspruch.

Anlassen nach leergefahrenem Kraftstoffbehälter

Sollte der Kraftstofftank vollständig leergefahren sein, kann der Anlassvorgang nach dem Tanken von Diesekraftstoff länger als gewohnt - bis zu einer Minute - dauern. Das liegt daran, dass das Kraftstoffsystem während des Anlassens erst gefüllt werden muss. ■

Motor abstellen

- Den Motor schalten Sie durch Drehen des Zündschlüssels in Stellung  aus ⇒ Seite 96, Abb. 83.

Vorsicht!

Nach längerer hoher Motorbelastung sollten Sie nach Fahrtende den Motor nicht sofort abstellen, sondern noch etwa 2 Minuten im Leerlauf laufen lassen. So verhindern Sie einen Wärmestau des abgestellten Motors.

Hinweis

- Nach dem Abstellen des Motors kann auch bei ausgeschalteter Zündung der Lüfter für Kühlmittel noch etwa 10 Minuten weiterlaufen. Der Lüfter für Kühlmittel kann sich aber auch nach einiger Zeit wieder einschalten, wenn die Kühlmitteltemperatur durch Stauwärme ansteigt oder wenn bei warmem Motor der Motorraum zusätzlich durch starke Sonneneinstrahlung aufgeheizt wird.
- Bei Arbeiten im Motorraum ist deshalb besondere Vorsicht geboten ⇒ Seite 174, „Arbeiten im Motorraum“. ■

Schalten (Schaltgetriebe)



Abb. 84 Schaltschema: 5-Gang bzw. 6-Gang Schaltgetriebe

Legen Sie den Rückwärtsgang nur bei stehendem Fahrzeug ein. Betätigen Sie das Kupplungspedal und halten Sie es ganz durchgetreten. Warten Sie zur Vermeidung von Schaltgeräuschen einen Moment, bevor Sie den Rückwärtsgang einlegen. ▶

Bei eingelegtem Rückwärtsgang und eingeschalteter Zündung leuchten die Rückfahrcheinwerfer.

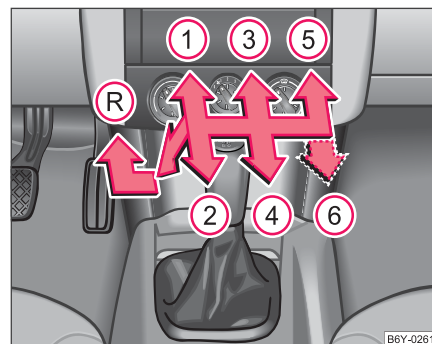

Hinweis

Während der Fahrt sollte die Hand nicht auf dem Schalthebel liegen. Der Druck der Hand wird auf die Schaltgabeln im Getriebe übertragen. Dies kann auf die Dauer zu vorzeitigem Verschleiß der Schaltgabeln führen. ■

Handbremse





Abb. 85 Mittelkonsole:
Handbremse

Handbremse anziehen

- Ziehen Sie den Handbremshebel ganz nach oben.

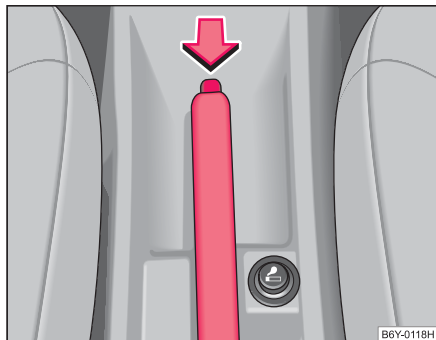
Handbremse lösen

- Ziehen Sie den Handbremshebel etwas hoch **und** drücken Sie **gleichzeitig** den Sperrknopf ⇒ **Abb. 85** hinein.
- Drücken Sie den Hebel bei gedrücktem Knopf ganz nach unten ⇒ .

Bei angezogener Handbremse und eingeschalteter Zündung leuchtet die Handbrems-Kontrollleuchte .

Falls Sie versehentlich mit angezogener Handbremse losfahren, ertönt ein Warnton (Summer) und im Informationsdisplay* erscheint der Fahrhinweis:

"Handbrake on" (Handbremse angezogen)

Die Handbremswarnung wird aktiv, wenn Sie länger als 3 Sekunden mit einer Geschwindigkeit über 6 km/h fahren.



ACHTUNG!

- Beachten Sie, dass die angezogene Handbremse völlig gelöst werden muss. Eine nur zum Teil gelöste Handbremse kann zum Überhitzen der hinteren Bremsen führen und somit die Funktion der Bremsanlage negativ beeinflussen - Unfallgefahr!
- Lassen Sie niemals Kinder unbeaufsichtigt im Fahrzeug zurück. Die Kinder könnten sonst z. B. die Handbremse lösen oder den Gang herausnehmen. Das Fahrzeug könnte sich in Bewegung setzen - Unfallgefahr!



Vorsicht!

Nachdem das Fahrzeug zum Stillstand gekommen ist, ziehen Sie immer zuerst die Handbremse fest an und legen Sie dann zusätzlich einen Gang ►

ein (Schaltgetriebe) bzw. bringen Sie den Wählhebel in Stellung P (automatisches Getriebe). ■

Einparkhilfe*

Die Einparkhilfe warnt vor Hindernissen hinter dem Fahrzeug.

Die akustische Einparkhilfe ermittelt mit Hilfe von Ultraschall-Sensoren den Abstand von dem hinteren Stoßfänger zu einem Hindernis hinter dem Fahrzeug. Die Sensoren befinden sich im hinteren Stoßfänger.

Die Einparkhilfe wird bei eingeschalteter Zündung beim Einlegen des **Rückwärtsgangs** automatisch aktiviert. Dies wird durch einen kurzen Ton bestätigt.

Die Abstandswarnung beginnt bei einem Abstand von etwa 160 cm zum Hindernis. Mit der Verringerung des Abstandes verkürzt sich das Intervall zwischen den Tonimpulsen.

Ab ca. 30 cm ertönt ein Dauerton - Gefahrenbereich. Ab hier sollten Sie nicht weiter rückwärts fahren.

ACHTUNG!

- Die Einparkhilfe kann die Aufmerksamkeit des Fahrers nicht ersetzen. Die Verantwortung beim Einparken und ähnlichen Fahrmanövern liegt beim Fahrer.
- Überzeugen Sie sich deshalb vor dem Rückwärtsfahren, ob sich hinter dem Fahrzeug kein kleineres Hindernis, z. B. Stein, dünne Säule, Anhängerdeichsel u. ä., befindet. Dieses Hindernis könnte außerhalb des abgetasteten Bereichs liegen.



Hinweis

- Bei Anhängerbetrieb ist die Einparkhilfe außer Funktion (gilt für Fahrzeuge mit werkseitig eingebaute Anhängervorrichtung*).
- Wenn ein Warnton etwa 5 Sekunden nach Einschalten der Zündung und bei eingelegtem Rückwärtsgang ertönt und sich in Fahrzeugnähe kein Hindernis befindet, liegt ein Systemfehler vor. Lassen Sie den Fehler von einem Škoda-Betrieb beheben.
- Damit die Einparkhilfe funktionieren kann, müssen die Sensoren sauber gehalten werden (eisfrei u. ä.). ■

Geschwindigkeits-Regelanlage (GRA)*

Einführung

Mit Hilfe der Geschwindigkeits-Regelanlage kann jede gewünschte Geschwindigkeit über 30 km/h (20 mph) konstant gehalten werden. Dies geschieht natürlich nur in dem Umfang, wie Motorleistung bzw. Motorbremswirkung dies zulassen. Durch den Einsatz dieser Geschwindigkeits-Regelanlage können Sie - vor allem auf langen Strecken - den „Gasfuß“ entlasten.

ACHTUNG!

Aus Sicherheitsgründen darf die Geschwindigkeits-Regelanlage bei dichtem Verkehr und ungünstigem Fahrbahnzustand (z. B. Glätte, rutschige Fahrbahn, Rollsplitt) nicht benutzt werden - Unfallgefahr! ▶

! Vorsicht!

Fahrzeuge mit Schaltgetriebe: Wenn Sie bei eingeschalteter Geschwindigkeits-Regelanlage in den Leerlauf schalten, treten Sie immer das Kupplungspedal durch! Der Motor dreht sonst hoch und kann dadurch unter Umständen beschädigt werden.

i Hinweis

- Beim Fahren auf stärkeren Gefällstrecken kann die Geschwindigkeits-Regelanlage die Geschwindigkeit nicht konstant halten. Durch das Eigengewicht des Fahrzeugs erhöht sich die Geschwindigkeit. Schalten Sie daher rechtzeitig in einen niedrigeren Gang oder bremsen Sie das Fahrzeug mit der Fußbremse ab.
- Bei Fahrzeugen mit automatischem Getriebe kann die Geschwindigkeits-Regelanlage nicht eingeschaltet werden, wenn sich der Wählhebel in der Position **P**, **N**, **R** oder **1** befindet. ■

Geschwindigkeit speichern



Abb. 86 Bedienungs-
hebel: Drucktaste und
Schiebeschalter der
Geschwindigkeits-
Regelanlage

Bedient wird die Geschwindigkeits-Regelanlage mit dem Schiebeschalter **A** und der Drucktaste **B** im linken Hebel des Multifunktionsschalters.

- Schieben Sie den Schiebeschalter **A** ⇒ Abb. 86 in die Position **ON** (EIN).
- Wurde die zu haltende Geschwindigkeit erreicht, kurz die Drucktaste **B** drücken.

Nach dem Drücken der Drucktaste **B** wird die gewählte Geschwindigkeit ohne Betätigung des Gaspedals konstant gehalten.

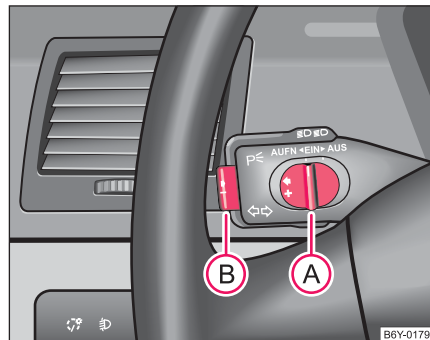
Sie können die Geschwindigkeit durch Treten des Gaspedals **erhöhen**. Nach dem Loslassen des Pedals **sinkt** die Geschwindigkeit auf den zuvor gespeicherten Wert. ▶

Dies gilt allerdings nicht, wenn Sie die Geschwindigkeit über einen Zeitraum von mehr als 5 Minuten um mehr als 10 km/h überschreiten. Die gespeicherte Geschwindigkeit wird aus dem Speicher gelöscht. Die Geschwindigkeit ist neu zu speichern.

Die Geschwindigkeit kann man auf übliche Weise **verringern**. Durch Betätigen des Brems- oder des Kupplungspedals wird die Anlage vorübergehend ausgeschaltet -> Seite 103.

 ACHTUNG!
<p>Die gespeicherte Geschwindigkeit dürfen Sie nur dann wieder aufnehmen, wenn sie für die gerade bestehenden Verkehrsverhältnisse nicht zu hoch ist.</p>

Gespeicherte Geschwindigkeit ändern

Die Geschwindigkeit können Sie auch ohne Betätigung des Gaspedals ändern.

Schneller

- Die gespeicherte Geschwindigkeit können Sie ohne Betätigung des Gaspedals durch Schieben des Schiebeschalters **(A)** => Seite 102, Abb. 86 in die Position **RES** (AUFN) **erhöhen**.
- Wenn Sie den Schiebeschalter in dieser Stellung gedrückt halten, erhöht sich die Geschwindigkeit kontinuierlich. Nach Erreichen der gewünschten Geschwindigkeit lassen Sie den Schiebeschalter los. Dadurch wird die neu gespeicherte Geschwindigkeit in den Speicher aufgenommen.

Langsamer

- Die gespeicherte Geschwindigkeit können Sie durch Drücken der Drucktaste **(B)** **verringern**.
- Wenn Sie die Taste gedrückt halten, verringert sich die Geschwindigkeit kontinuierlich. Nach Erreichen der gewünschten Geschwindigkeit lassen Sie die Taste los. Dadurch wird die neu gespeicherte Geschwindigkeit in den Speicher aufgenommen.
- Wenn Sie die Drucktaste bei einer Geschwindigkeit von weniger als 30 km/h loslassen, wird die Geschwindigkeit nicht gespeichert, der Speicher wird gelöscht. Die Geschwindigkeit muss nach einer Geschwindigkeitserhöhung auf über 30 km/h erneut mit der Drucktaste **(B)** gespeichert werden. ■

Geschwindigkeits-Regelanlage vorübergehend ausschalten

- Die Geschwindigkeits-Regelanlage **schalten Sie** durch Betätigen des Brems- oder Kupplungspedals **vorübergehend ab**, bei Fahrzeugen mit automatischem Getriebe nur mit dem Bremspedal.
- Die Geschwindigkeits-Regelanlage können Sie ebenfalls abschalten, wenn Sie den Schiebeschalter **(A)** => Seite 102, Abb. 86 nach rechts in die Zwischenposition vor der Stellung **OFF** (AUS) schieben. Der Schiebeschalter geht danach selbsttätig in die Position **ON** (EIN) zurück.

Die gespeicherte Geschwindigkeit bleibt weiterhin im Speicher erhalten. ►

Die **Wiederaufnahme** der gespeicherten Geschwindigkeit erfolgt nach Loslassen des Brems- oder Kupplungspedals, bei Fahrzeugen mit automatischem Getriebe nur nach Loslassen des Bremspedals und nach kurzem Schieben des Schiebeschalters (A) ⇒ Seite 102, Abb. 86 bis zum Anschlag nach links in die Position **RES** (AUFN).



ACHTUNG!

Die gespeicherte Geschwindigkeit dürfen Sie nur dann wieder aufnehmen, wenn sie für die gerade bestehenden Verkehrsverhältnisse nicht zu hoch ist. ■

Geschwindigkeits-Regelanlage vollständig ausschalten

- Schieben Sie den Schiebeschalter (A) ⇒ Seite 102, Abb. 86 bis zum Anschlag nach rechts in die Position **OFF** (AUS). ■

Automatisches Getriebe*

Automatisches 4-Gang-Getriebe

Hinweise für den Fahrbetrieb mit automatischem Getriebe

Das Hoch- und Herunterschalten geschieht automatisch.

Anfahren und Fahren

- Treten Sie das Bremspedal und halten Sie es getreten.
- Drücken Sie die Sperrtaste (Taste im Wählhebelgriff), stellen Sie den Wählhebel in die gewünschte Stellung, z. B. in **D** ⇒ Seite 106, Abb. 87 und lassen Sie die Sperrtaste wieder los.
- Warten Sie einen Moment, bis das Getriebe geschaltet hat (leichter Einschalttruck spürbar).
- Lassen Sie das Bremspedal los und geben Sie Gas ⇒ ⚠.

Vorübergehend anhalten

- Beim vorübergehenden Anhalten, z. B. an Kreuzungen, braucht die Wählhebelstellung **N** nicht eingelegt werden. Es genügt, das Fahrzeug mit der Fußbremse fest zu halten. Der Motor kann jedoch nur mit Leerlaufdrehzahl laufen.

Parken

- Treten Sie das Bremspedal und halten Sie es getreten.

- Ziehen Sie die Handbremse fest an.
- Drücken Sie die Sperrtaste im Wählhebel, stellen Sie den Wählhebel auf **P** und lassen Sie die Sperrtaste los.

Der Motor kann nur in den Wählhebelstellungen **P** oder **N** angelassen werden ⇒ Seite 97.

Beim Parken in der Ebene genügt es, die Wählhebelstellung **P** einzulegen. Bei abschüssiger Fahrbahn sollten Sie zuerst die Handbremse fest anziehen und dann erst die Wählhebelstellung **P** einlegen. Dadurch erreichen Sie, dass der Sperrmechanismus nicht zu stark belastet wird und sich der Wählhebel leichter aus der Stellung **P** nehmen lässt.

Wenn Sie versehentlich während der Fahrt den Wählhebel in die Position **N** gestellt haben, müssen Sie das Gas wegnehmen und die Motor-Leerlaufdrehzahl abwarten, bevor Sie den Wählhebel in eine Fahrstufe stellen können.

ACHTUNG!

- Geben Sie kein Gas, wenn Sie bei stehendem Fahrzeug und laufendem Motor die Wählhebelstellung verändern - Unfallgefahr!
- Legen Sie niemals während der Fahrt den Wählhebel in die Stellung **R** oder **P** - Unfallgefahr!
- Bei stehendem Fahrzeug und laufendem Motor ist es in allen Wählhebelstellungen (außer **P** und **N**) erforderlich, das Fahrzeug mit dem Bremspedal zu halten, weil auch bei Leerlaufdrehzahl die Kraftübertragung nicht ganz unterbrochen wird - das Fahrzeug "kriecht".

Wählhebelstellungen



Abb. 87 Wählhebel



Abb. 88 Informationsdisplay im Kombiinstrument: Wählhebelstellungen

Die eingelegte Wählhebelstellung wird im Informationsdisplay des Kombiinstrumentes durch Hervorhebung des entsprechenden Gangsymbols angezeigt ⇒ Abb. 88.

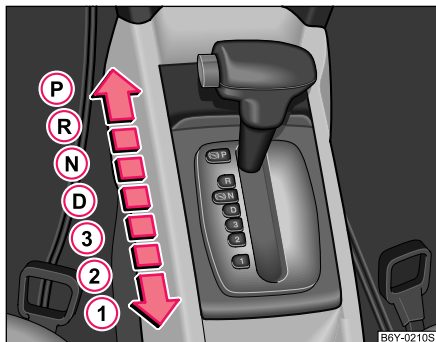
P - Parksperr

In dieser Stellung sind die Antriebsräder mechanisch gesperrt.

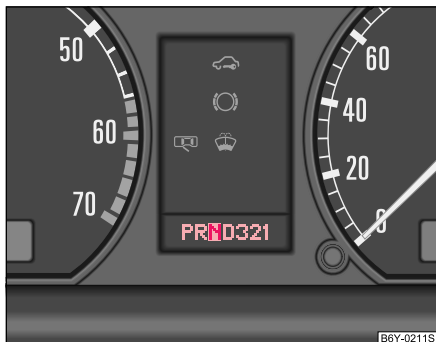
Die Parksperr darf nur bei stehendem Fahrzeug eingelegt werden ⇒ ⚠.

Möchten Sie den Wählhebel in bzw. aus dieser Stellung bringen, müssen Sie die Sperrtaste im Wählhebelgriff und gleichzeitig das Bremspedal betätigen.

R - Rückwärtsgang

Der Rückwärtsgang darf nur bei stehendem Fahrzeug und Motor-Leerlaufdrehzahl eingelegt werden ⇒ ⚠.

Vor dem Einlegen der Stellung R aus den Stellungen P oder N muss das Bremspedal getreten und gleichzeitig die Sperrtaste gedrückt werden.

In der Wählhebelstellung R leuchten bei eingeschalteter Zündung die Rückfahrcheinwerfer.

N - Neutral (Leerlaufstellung)

In dieser Stellung ist das Getriebe im Leerlauf.

Wenn Sie den Wählhebel aus der Position N in einer anderen Positionen verstellen unter 5 km/h sowie bei stehendem Fahrzeug und eingeschalteter Zündung Bremspedal treten und Sperrtaste im Wählhebelgriff drücken (falls der Wählhebel in dieser Stellung länger als 2 Sekunden verbleibt).

D - Dauerstellung für Vorwärtsfahrt

In dieser Stellung werden die Vorwärts-Gänge abhängig von Motorbelastung, Fahrweise und Fahrgeschwindigkeit automatisch hoch- und heruntergeschaltet.

Zum Einlegen der Stellung D aus N müssen Sie bei einer Geschwindigkeit unter 5 km/h bzw. bei stehendem Fahrzeug das Bremspedal treten ⇒ ⚠. ▶

3 - Stellung beim Fahren in hügeligem Gelände

Diese Stellung empfehlen wir dann, wenn es unter bestimmten Fahrbedingungen in Stellung **D** zu einem häufigen Wechsel zwischen den Gängen kommt.

Der erste, zweite und dritte Gang werden automatisch abhängig von Motorbelastung, Fahrweise und Fahrgeschwindigkeit hoch- und heruntergeschaltet. Der vierte Gang bleibt gesperrt. Dadurch erhöht sich die Motorbremswirkung beim Gaswegnehmen ⇒ .

Zum Einlegen der Stellung **3** aus Stellung **D** müssen Sie die Sperrtaste im Wählhebelgriff drücken.

2 - Stellung beim Fahren in bergigem Gelände

Diese Stellung des Wählhebels ist für ein langes Gefälle geeignet.

Der erste und zweite Gang werden automatisch abhängig von Motorbelastung, Fahrweise und Fahrgeschwindigkeit hoch- und heruntergeschaltet. Der dritte und vierte Gang bleiben gesperrt, um ein unnötiges Heraufschalten zu vermeiden. Dadurch erhöht sich die Motorbremswirkung.

Zum Einlegen der Stellung **2** aus Stellung **3** müssen Sie die Sperrtaste im Wählhebelgriff drücken.

1 - Stellung beim Fahren in extremen Gebirgsabschnitten

Diese Stellung des Wählhebels wird für extreme Gefällstrecken empfohlen.

Das Fahrzeug fährt nur im ersten Gang. Der zweite, dritte und vierte Gang bleiben gesperrt. Dadurch wird die höchstmögliche Motorbremswirkung erreicht.

Zum Einlegen der Stellung **1** aus Stellung **2** müssen Sie die Sperrtaste im Wählhebelgriff drücken.

In der Stellung **1** ist die Geschwindigkeits-Regelanlage blockiert.

ACHTUNG!

- Legen Sie niemals während der Fahrt den Wählhebel in die Stellung **R** oder **P** - Unfallgefahr!
- Bei stehendem Fahrzeug und laufendem Motor ist es in allen Wählhebelstellungen (außer **P** und **N**) erforderlich, das Fahrzeug mit dem Bremspedal zu halten, weil auch bei Leerlaufdrehzahl die Kraftübertragung nicht ganz unterbrochen wird - das Fahrzeug "kriecht".
- Ist bei stehendem Fahrzeug ein Fahrbereich eingelegt, darf auf keinen Fall unachtsam Gas gegeben werden (z. B. von Hand vom Motorraum aus). Das Fahrzeug setzt sich sonst sofort in Bewegung - unter Umständen auch, wenn die Handbremse fest angezogen ist - Unfallgefahr!
- Bevor Sie oder andere Personen die Motorraumklappe öffnen und am laufenden Motor arbeiten, müssen Sie den Wählhebel in Stellung **P** bringen und die Handbremse fest anziehen - Unfallgefahr! Beachten Sie unbedingt die Hinweise ⇒ Seite 174.

Hinweis

- Falls Sie während der Fahrt versehentlich auf **N** geschaltet haben, müssen Sie das Gas wegnehmen und die Motor-Leerlaufdrehzahl abwarten, bevor Sie auf **D** schalten können.
- Beim manuellen Schalten ist es möglich, in die Stellung **3**, **2** und **1** zu schalten, jedoch schaltet die Automatik erst dann herunter, wenn der Motor nicht mehr überdreht werden kann. ■

Wählhebelsperre

Automatische Wählhebelsperre (S)

Der Wählhebel ist in den Stellungen **P** und **N** bei eingeschalteter Zündung gesperrt. Zum Lösen des Hebels aus diesen Stellungen müssen Sie das Bremspedal treten und gleichzeitig die Sperrtaste im Wählhebelgriff drücken. Im Informationsdisplay* wird angezeigt:

P LOCKED (P gesperrt)

oder

N LOCKED (N gesperrt)

Außerdem leuchtet in der Wählhebelabdeckung das Symbol (S) bis das Bremspedal betätigt wird.

Ein Zeitverzögerungselement sorgt dafür, dass beim zügigen Umstellen über die Position **N** (z. B. von **R** nach **D**) der Wählhebel nicht blockiert. Dadurch wird z. B. das Herausschaukeln von einem festgefahrenen Fahrzeug ermöglicht. Befindet sich der Wählhebel bei nicht getretenem Bremspedal länger als 2 Sekunden in der Stellung **N**, rastet die Wählhebelsperre ein.

Die Wählhebelsperre wirkt nur bei stehendem Fahrzeug und bei Geschwindigkeiten bis 5 km/h. Bei höheren Geschwindigkeiten wird die Sperre in der Stellung **N** automatisch ausgeschaltet.

Sperrtaste

Die Sperrtaste im Wählhebelgriff verhindert das versehentliche Schalten in einige Wählhebelstellungen. Wenn Sie die Sperrtaste drücken, wird die Wählhebelsperre aufgehoben. ■

Kick-down-Einrichtung

Die Kick-down-Einrichtung ermöglicht eine maximale Beschleunigung.

Wenn Sie das Gaspedal über den Druckpunkt hinaus ganz durchtreten, schaltet die Getriebeautomatik (abhängig von der Geschwindigkeit und Motordrehzahl) in einen niedrigeren Gang zurück. Das Hochschalten in den nächsthöheren Gang erfolgt erst, wenn die Höchstdrehzahl erreicht ist.



ACHTUNG!

Bitte beachten Sie, dass bei glatter, rutschiger Fahrbahn die Antriebsräder durch Betätigen der Kick-down-Einrichtung durchdrehen können - Schleudergefahr! ■

Dynamisches Schaltprogramm

Das automatische Getriebe Ihres Fahrzeugs wird elektronisch gesteuert. Das Hoch- und Herunterschalten der Gänge geschieht automatisch in Abhängigkeit von den vorgegebenen Fahrprogrammen.

Bei **verhaltener Fahrweise** wählt das Getriebe das wirtschaftlichste Fahrprogramm aus. Durch frühes Hochschalten und spätes Herunterschalten wird der Verbrauch günstig beeinflusst.

Bei **zügiger Fahrweise** mit schnellen Gaspedalbewegungen sowie starker Beschleunigung und häufig wechselnden Geschwindigkeiten, Ausnutzung der Höchstgeschwindigkeit oder nach Kick-down-Betätigung schaltet das Getriebe in den sportlichen Programmbereich um. Durch spätes Hochschalten werden die Leistungsmöglichkeiten des Motors voll ausgenutzt. Das Herunterschalten erfolgt bei höheren Motordrehzahlen als in den wirtschaftlichen Programmen. ►

Die Auswahl des jeweils günstigsten Fahrprogrammes ist ein kontinuierlich ablaufender Vorgang. Unabhängig davon ist es aber möglich, durch schnelles Gasgeben in ein sportliches Fahrprogramm zu springen. Dabei schaltet das Getriebe in einen der Geschwindigkeit entsprechenden niedrigeren Gang herunter und ermöglicht so ein zügiges Beschleunigen (z. B. beim Überholen), ohne dass Sie das Gaspedal in den Kick-down-Bereich durchtreten müssen. Nachdem das Getriebe wieder hochgeschaltet hat, stellt sich bei entsprechender Fahrweise das ursprüngliche Programm wieder ein.

Bei Bergfahrten wird die Gangwahl den Steigungen und Gefällen angepasst. Dadurch werden Pendelschaltungen bergauf vermieden. Durch Betätigung des Bremspedals wird bergab in den nächstniedrigeren Gang zurück geschaltet. Dadurch können Sie die Motorbremsung ohne manuelles Schalten nutzen. ■

Notprogramm

Für den Fall einer Systemstörung gibt es ein Notprogramm.

Bei Funktionsstörungen der Getriebeelektronik arbeitet das Getriebe in einem entsprechenden Notprogramm.

- Das Getriebe schaltet zwar automatisch, es sind jedoch dabei stärkere Schaltstöße spürbar.
- Das Getriebe schaltet nicht mehr automatisch. Das Getriebe kann dann noch manuell geschaltet werden, in den Wählhebelstellungen **D**, **3** und **2** steht allerdings nur der 3. Gang zur Verfügung. In den Wählhebelstellungen **1** und **R** gibt es wie gewohnt den 1. Gang bzw. den Rückwärtsgang.

Wenn das Getriebe auf Notbetrieb umgeschaltet hat, suchen Sie so bald wie möglich einen Škoda-Betrieb auf, um die Störung beheben zu lassen. ■

An- und Abschleppen

Anschleppen

Fahrzeuge mit automatischem Getriebe können aus technischen Gründen nicht angeschleppt werden ⇒ Seite 209.

Bei entladener Fahrzeugbatterie können Sie mit einem Starthilfekabel die Batterie eines anderen Fahrzeugs zum Anlassen des Motors benutzen ⇒ Seite 208.

Abschleppen

Wenn Sie das Fahrzeug abschleppen müssen, sind unbedingt die Hinweise zu beachten ⇒ Seite 209. ■

Kommunizieren

Universal-Telefonanschluss*



Abb. 89 Universal-
Telefonanschluss

Werkseitig wird eine Telefonhalterung mitgeliefert. Die Halterung ist an der Mittelkonsole befestigt. Adapter „Cullmann“ und Telefon werden nicht von der Gesellschaft ŠKODA AUTO mitgeliefert.

Initialisierung

- Ziehen Sie den Zündschlüssel ab.
- Setzen Sie den Adapter mit dem Telefon in die Halterung (B) zuerst in Pfeilrichtung ① ⇒ Abb. 89 ein, bis der Adapter den Anschlag berührt. Drücken Sie dann den Adapter leicht in Pfeilrichtung ②, bis er einrastet.

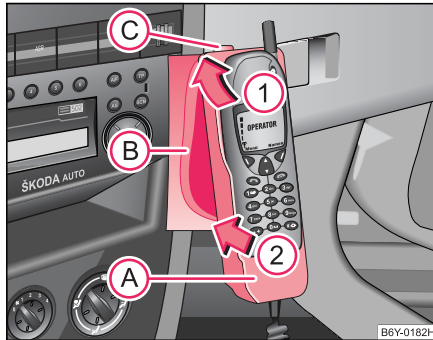
- Stecken Sie das Adapterkabel in die Telefonsteckdose. Die Steckdose befindet sich unter dem Beifahrer-Ablagefach.
- Schalten Sie die Zündung ein.
- Warten Sie etwa 15 Sekunden, schalten Sie die Zündung aus.
- Setzen Sie das Telefon in den Adapter (A) (laut Anleitung des Herstellers) ein.

Telefon mit dem Adapter herausnehmen

- Drücken Sie die Taste (C) und nehmen Sie das Telefon heraus.

Eine Initialisierung müssen Sie durchführen:

- nach dem erstem Anschließen des Adapters
- nach dem Ankleben der Batterie
- nach dem Herausziehen des Adapterkabels aus der Steckdose für Telefon

Auf diese Weise können Sie die Vorteile eines normalen Autotelephons voll nutzen („Freisprecheinrichtung - Hands Free“ über ein im Fahrzeug eingebautes Mikrofon, optimale Übertragungsmöglichkeiten mit Außenantenne usw.). Außerdem wird der Akku des Telefons ständig geladen.

Sollten Sie irgendwelche Unklarheiten haben, wenden Sie sich bitte an einen Škoda-Betrieb.

Beachten Sie bitte die weiteren Hinweise ⇒ Seite 111, „Mobiltelefone und Funkanlagen“. ■

Mobiltelefone und Funkanlagen

Der Einbau von Mobiltelefonen und Funkanlagen in ein Fahrzeug ist grundsätzlich nur von einem Škoda-Betrieb durchzuführen.

Die Gesellschaft Škoda Auto lässt den Betrieb von Mobiltelefonen und Funkanlagen mit fachgerecht installierter Außenantenne und einer maximalen Sendeleistung von bis zu 10 Watt zu.

Über die Möglichkeiten des Einbaus und des Betriebs von Mobiltelefonen und Sendefunkgeräten mit höherer Sendeleistung als 10 Watt informieren Sie sich bei einem Škoda-Betrieb. Was für technische Möglichkeiten eventueller Nachrüstung von Mobiltelefonen und Sendefunkgeräten bestehen, erfahren Sie bei Škoda-Betrieben.

Beim Betrieb von Mobiltelefonen oder Funkanlagen können Funktionsstörungen an der Elektronik Ihres Fahrzeugs auftreten. Es können folgende Gründe sein:

- keine Außenantenne
- falsch installierte Außenantenne
- Sendeleistung über 10 Watt

Deshalb dürfen Sie Mobiltelefone oder Funkanlagen ohne Außenantenne bzw. mit falsch installierter Außenantenne **nicht innerhalb des Fahrzeugs** betreiben.

Außerdem sollten Sie beachten, dass nur mit einer **Außenantenne** die optimale Reichweite der Geräte erreicht wird.

ACHTUNG!

- **Im Fahrzeuginnenraum betriebene Mobiltelefone oder Funkanlagen ohne Außenantenne bzw. mit falsch installierter Außenantenne können durch überhöhte elektromagnetische Felder gesundheitliche Schäden verursachen.**

ACHTUNG! Fortsetzung

- **Bitte widmen Sie Ihre Aufmerksamkeit in erster Linie dem Autofahren!**
- **Funkanlagen, Mobiltelefone bzw. Halterungen dürfen Sie nicht auf den Abdeckungen der Airbags oder im unmittelbaren Wirkungsbereich der Airbags montieren. Bei einem Unfall käme es sonst zur Verletzung von Personen.**



Hinweis

Beachten Sie bitte die Bedienungsanleitung der Mobiltelefone und Funkanlagen. ■

CD-Wechsler*

Der CD-Wechsler für das Autoradio und das Navigationssystem befindet sich unter dem Beifahrersitz. Die Beschreibung zum Wechseln der CD finden Sie in der Anleitung zum CD-Wechsler. ■

Sicherheit

Passive Sicherheit

Fahren Sie auf Nummer sicher

Passive Sicherheitsmaßnahmen senken das Verletzungsrisiko in Unfallsituationen.

In diesem Abschnitt finden Sie wichtige Informationen, Tipps und Hinweise zum Thema passive Sicherheit in Ihrem Fahrzeug. Wir haben hier alles zusammengefasst, was Sie beispielsweise über die Sicherheitsgurte, Airbags, Kindersitze und Sicherheit von Kindern wissen sollten. Bitte befolgen Sie deshalb besonders die Hinweise und Warnungen in diesem Abschnitt in Ihrem Interesse und im Interesse aller Mitfahrer.

Die Informationen in diesem Abschnitt gelten für alle Modelle Ihres Fahrzeugtyps. Deshalb können hier auch Ausstattungen beschrieben werden, die für Ihr Fahrzeug gegebenenfalls nicht zutreffend sind.

ACHTUNG!

Geben Sie bitte bei Verkauf des Fahrzeugs unbedingt dem Käufer das gesamte Bordbuch, einschließlich Serviceplan mit den Unterlagen über eventuell abgeschaltete Airbags mit. ■

Voraussetzungen für maximale Sicherheit

Um die maximale Schutzwirkung der Sicherheitsgurte und des Airbag-Systems zu erreichen, ist es wichtig, folgende Voraussetzungen zu erfüllen:

- richtig eingestellte Vordersitze ⇒ Seite 64
- entsprechend Ihrer Körpergröße eingestellte Kopfstützen ⇒ Seite 66
- richtig angelegte Sicherheitsgurte ⇒ Seite 117
- Einhalten der richtigen Sitzposition ■

Sicherheitsgurte

Warum Sicherheitsgurte?



Abb. 90 Angegurterter Fahrer (Prinzip)

Es ist erwiesen, dass Sicherheitsgurte bei Unfällen einen guten Schutz bieten ⇒ Abb. 90. In den meisten Ländern ist deshalb die Benutzung der Sicherheitsgurte gesetzlich vorgeschrieben.

Sicherheitsgurte, die richtig angelegt sind, halten Fahrzeuginsassen in der richtigen Sitzposition ⇒ Abb. 90. Die Gurte reduzieren in erheblichem Maße die Bewegungsenergie. Weiterhin verhindern sie unkontrollierte Bewegungen, die ihrerseits schwere Verletzungen nach sich ziehen können.

Fahrzeuginsassen mit richtig angelegten Sicherheitsgurten profitieren in hohem Maße von der Tatsache, dass die Bewegungsenergie optimal über die Gurte aufgefangen wird. Auch gewährleisten die Vorderwagenstruktur und andere passive Sicherheitsmerkmale Ihres Fahrzeugs, wie z. B. das Airbag-System, eine Reduzierung der Bewegungsenergie. Die entstehende Energie wird somit verringert und das Verletzungsrisiko gemindert.

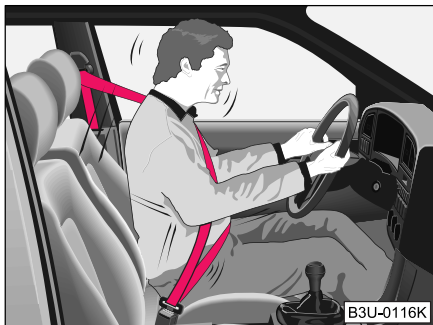
Unfallstatistiken beweisen, dass das ordnungsgemäße Anlegen der Gurte das Risiko einer Verletzung verringert und die Chance des Überlebens bei einem schweren Unfall erhöht ⇒ Seite 115.

Bei der Beförderung von Kindern müssen Sie besondere Sicherheitsaspekte beachten ⇒ Seite 132, „Sichere Beförderung von Kindern“.

ACHTUNG!

- **Legen Sie den Gurt vor jeder Fahrt, auch im Stadtverkehr, immer an! Das gilt auch für die Mitfahrer auf der Rücksitzbank - Verletzungsgefahr!**
- **Auch schwangere Frauen müssen stets den Sicherheitsgurt angelegt haben. Nur das gewährleistet den besten Schutz für das ungeborene Kind ⇒ Seite 117.**
- **Für die Schutzwirkung der Sicherheitsgurte ist der Gurtbandverlauf von großer Bedeutung. Wie die Sicherheitsgurte richtig angelegt werden, ist auf den nächsten Seiten beschrieben.**

Hinweis

Beachten Sie bitte bei der Benutzung der Sicherheitsgurte die abweichenden gesetzlichen Bestimmungen. ■

Das physikalische Prinzip eines Frontalunfalls



Abb. 91 Der nicht angegurtete Fahrer fliegt nach vorn



Abb. 92 Der nicht angegurtete Mitfahrer auf der Rücksitzbank fliegt nach vorn

Sobald das Fahrzeug in Bewegung ist, entsteht sowohl beim Fahrzeug als auch bei den Fahrzeuginsassen Bewegungsenergie, die sogenannte kinetische Energie. Die Größe der kinetischen Energie hängt ganz wesentlich von der Fahrzeuggeschwindigkeit und vom Gewicht des Fahrzeugs und der Fahrzeuginsassen ab. Bei steigender Geschwindigkeit und zunehmendem Gewicht muss mehr Energie im Falle eines Unfalls abgebaut werden.

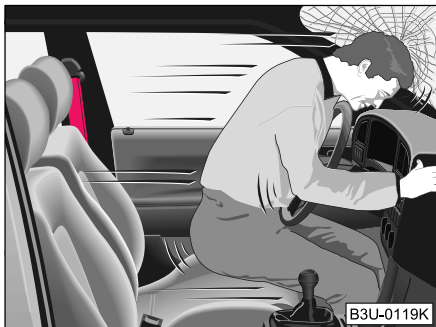
Die Geschwindigkeit des Fahrzeugs ist jedoch der bedeutsamste Faktor. Wenn sich beispielsweise die Geschwindigkeit von 25 km/h auf 50 km/h verdoppelt, vervierfacht sich die Bewegungsenergie.

Die verbreitete Meinung, dass man seinen Körper bei einem leichten Unfall mit den Händen abstützen kann, ist falsch. Schon bei geringen Aufprallgeschwindigkeiten werden am Körper Kräfte wirksam, die nicht mehr abgestützt werden können.

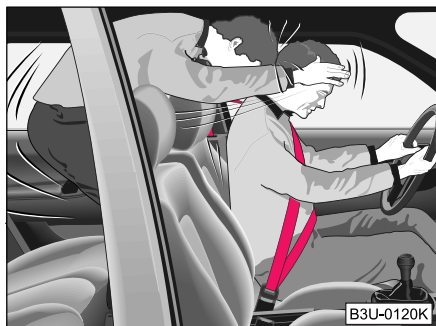
Sollten Sie auch nur mit einer Geschwindigkeit von 30 km/h bis 50 km/h fahren, werden bei einem Unfall am Körper Kräfte wirksam, die leicht 10 000 N (Newton) übersteigen können. Das entspricht einer Gewichtskraft von einer Tonne (1 000 kg).

Bei einem Frontalunfall werden nicht angegurtete Insassen nach vorn geschleudert und schlagen unkontrolliert auf Teile im Fahrzeuginnenraum, wie z. B. Lenkrad, Schalttafel, Windschutzscheibe, auf ⇒ **Abb. 91**. Die Fahrzeuginsassen, die nicht angegurtet sind, können unter Umständen sogar aus dem Fahrzeug geschleudert werden. Dies kann tödliche Verletzungen zur Folge haben.

Auch für Insassen auf der Rücksitzbank ist es wichtig, sich anzugurten, da sie bei einem Unfall unkontrolliert durch das Fahrzeug geschleudert werden. Ein nicht angegurter Mitfahrer auf der Rücksitzbank gefährdet also nicht nur sich, sondern auch die vorn sitzenden Insassen ⇒ **Abb. 92**. ■

Das physikalische Prinzip eines Frontalunfalles ist einfach zu erklären:

Wichtige Sicherheitshinweise zum Umgang mit den Sicherheitsgurten

Der richtige Umgang mit den Sicherheitsgurten reduziert erheblich die Verletzungsgefahr!

ACHTUNG!

- Das Gurtband darf nicht eingeklemmt oder verdreht sein oder an scharfen Kanten scheuern.
- Mit einem Sicherheitsgurt dürfen niemals zwei Personen (auch keine Kinder) angegurtet werden.
- Die maximale Schutzwirkung der Sicherheitsgurte wird nur in der richtigen Sitzposition erreicht ⇒ Seite 64.
- Das Gurtband darf nicht über feste oder zerbrechliche Gegenstände (z. B. Brille, Kugelschreiber, Schlüsselbund usw.) führen, weil dadurch Verletzungen verursacht werden können.
- Stark aufragende, lose Kleidung (z. B. Mantel über Sakko) beeinträchtigt den einwandfreien Sitz und die Funktion der Sicherheitsgurte.
- Das Verwenden von Klemmen oder anderen Gegenständen zum Einstellen der Sicherheitsgurte (z. B. zum Verkürzen der Gurte bei kleineren Personen) ist verboten.
- Die Schlosszunge darf nur in das zum jeweiligen Sitzplatz gehörende Schlossteil gesteckt werden. Das falsche Anlegen des Sicherheitsgurtes beeinträchtigt die Schutzwirkung.
- Die Rückenlehnen der Vordersitze dürfen nicht zu weit nach hinten geneigt sein, da sonst die Sicherheitsgurte ihre Wirkung verlieren können.

ACHTUNG! Fortsetzung

- Das Gurtband muss sauber gehalten werden. Verschmutztes Gurtband kann die Funktion des Gurtaufrollautomaten beeinträchtigen ⇒ Seite 168.
- Der Einführtrichter der Schlosszunge darf nicht mit Papier oder Ähnlichem verstopft sein, da sonst die Schlosszunge nicht einrasten kann.
- Beschädigte Sicherheitsgurte, die während eines Unfalls beansprucht und dadurch gedehnt wurden, müssen erneuert werden - am besten von einem Škoda-Betrieb. Außerdem sind auch die Verankerungen der Gurte zu prüfen.
- In einigen Exportländern können Sicherheitsgurte verwendet werden, deren Funktion von den auf den nächsten Seiten beschriebenen Automatik- und Beckengurten abweicht.

Wie werden Sicherheitsgurte richtig angelegt?

Dreipunkt-Sicherheitsgurte anlegen

Erst gurten, dann starten!



Abb. 93 Gurtbandverlauf des Schulter- und Beckengurts

B3U-0188K



Abb. 94 Gurtbandverlauf bei schwangeren Frauen

B3U-0203S

- Stellen Sie den Vordersitz und die Kopfstütze richtig ein, bevor Sie den Gurt anlegen ⇒ Seite 64.
- Ziehen Sie langsam das Gurtband an der Schlosse über Brust und Becken ⇒ ⚠.
- Stecken Sie die Schlosse in das zum Sitz gehörende Gurtschloss, bis es hörbar einrastet.
- Machen Sie eine Zugprobe am Gurt, ob der Gurt auch sicher im Schloss eingerastet ist.

Jeder Dreipunkt-Sicherheitsgurt ist mit einer Aufrollautomatik ausgestattet. Diese Automatik gewährleistet bei langsamem Zug volle Bewegungsfreiheit. Bei plötzlichem Bremsen blockiert die Automatik jedoch. Sie blockiert die Sicherheitsgurte auch beim Beschleunigen, bei Bergfahrt, bei Schräglage und in Kurven.

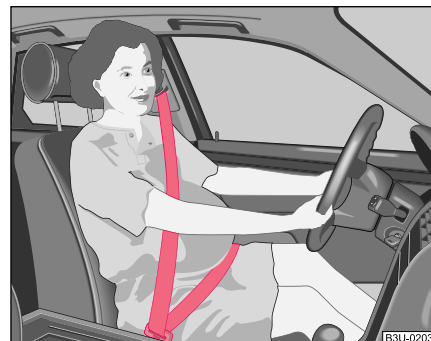
Auch schwangere Frauen müssen stets den Sicherheitsgurt anlegen ⇒ ⚠.

⚠ ACHTUNG!

- Der Schultergurt-Teil darf niemals über den Hals verlaufen, sondern muss ungefähr über die Schultermitte verlaufen und gut am Oberkörper anliegen. Der Beckengurt-Teil muss vor das Becken gelegt werden, darf nicht über den Bauch verlaufen und muss immer fest anliegen ⇒ Seite 117, Abb. 93. Das Gurtband gegebenenfalls ausrichten.
- Bei schwangeren Frauen muss der Beckengurt-Teil möglichst tief am Becken anliegen, damit kein Druck auf den Unterleib ausgeübt wird.
- Achten Sie immer auf den richtigen Gurtbandverlauf der Sicherheitsgurte. Falsch angelegte Sicherheitsgurte können selbst bei leichten Unfällen zu Verletzungen führen.
- Ein zu lose angelegter Sicherheitsgurt kann zu Verletzungen führen, da sich Ihr Körper bei einem Unfall aufgrund der Bewegungsenergie weiter nach vorn bewegt und somit abrupt durch den Gurt abgebremst wird.
- Stecken Sie die Schlosszunge nur in das zum jeweiligen Sitzplatz gehörende Schlossteil. Tun Sie das nicht, ist die Schutzwirkung beeinträchtigt und das Verletzungsrisiko steigt.

Gurthöheneinstellung



Abb. 95 Vordersitz:
Gurthöheneinstellung

Mit Hilfe der Gurthöheneinstellung können Sie den Verlauf der Dreipunkt-Sicherheitsgurte im Bereich der Schulter körpergerecht anpassen.

- Zum Einstellen drücken Sie auf den Umlenkbügel und verschieben ihn nach oben bzw. unten ⇒ Abb. 95.
- Nach dem Einstellen prüfen Sie durch ruckartiges Ziehen am Gurt, ob der Umlenkbügel sicher eingerastet ist.

⚠ ACHTUNG!

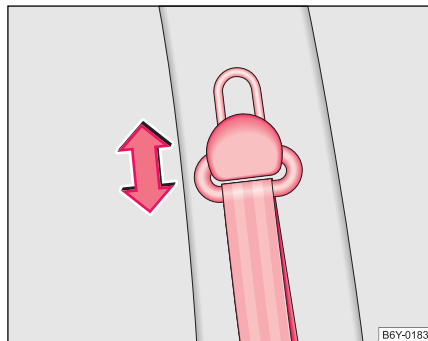
Stellen Sie Höhe des Gurtes so ein, dass der Schultergurt-Teil ungefähr über die Schultermitte - keinesfalls über den Hals - verläuft. ▶



Hinweis

Zur Anpassung des Gurtbandverlaufs kann auf den Vordersitzen auch die Sitzhöhereinstellung* verwendet werden. ■

Sicherheitsgurte ablegen



Abb. 96 Lösen der
Schlosszunge vom
Gurtschloss

- Drücken Sie die rote Taste im Gurtschloss ⇒ Abb. 96. Die Schlosszunge springt durch Federdruck heraus.
- Führen Sie den Gurt von Hand zurück, damit der Aufrollautomat das Gurtband bis zum Schluss leicht Aufrollen kann.

Ein Kunststoffknopf im Gurtband hält die Schlosszunge in griffgerechter Position. ■

Beckengurt

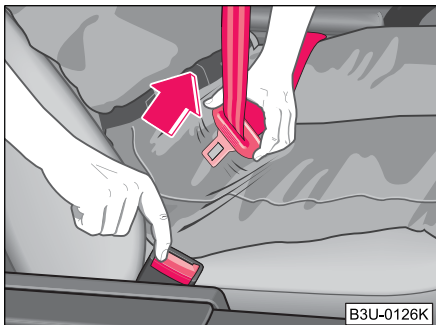
Der mittlere Rücksitz ist mit einem Zweipunkt-Beckengurt ausgestattet.



Abb. 97 Verlängerung
des Beckengurtes



Abb. 98 Verkürzung
des Beckengurtes

Das Schlossteil des Zweipunkt-Beckengurtes wird wie das des Dreipunkt-Sicherheitsgurtes bedient.

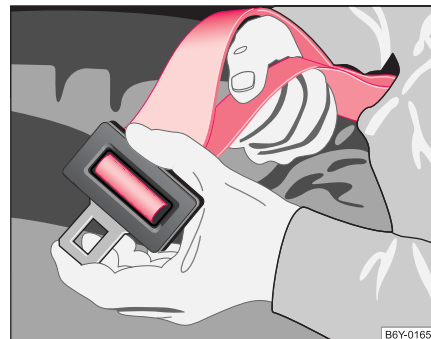
Verlängerung des Beckengurtes

- Halten Sie die Schlosszunge im rechten Winkel zum Gurtband und ziehen Sie das Gurtband auf die erforderliche Länge durch ⇒ Seite 119, Abb. 97.

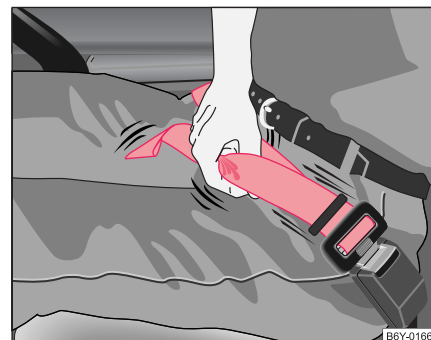
Verkürzung des Beckengurtes

- Ziehen Sie am freien Ende des Gurtes ⇒ Seite 119, Abb. 98.
- Die überschüssige Gurtlänge verschieben Sie durch den Kunststoffschieber.

Bei einigen Fahrzeugen wird anstatt des Beckengurtes ein klassischer Dreipunkt-Sicherheitsgurt verwendet ⇒ Seite 120.

ACHTUNG!

- Der Beckengurt muss immer fest am Becken anliegen, Gurtband ggf. etwas nachziehen.
- Aus Sicherheitsgründen sollte der unbenutzte Beckengurt mit dem Schlossteil zusammengesteckt werden.

Dreipunkt-Sicherheitsgurt für den mittleren Rücksitz*

Die Verwendung ist identisch wie bei den normalen Dreipunkt-Sicherheitsgurten links bzw. rechts (vorn und hinten). Der Dreipunkt-Sicherheitsgurt für den hinteren mittleren Sitz muss zuerst angelegt werden, damit der Beckengurt-Teil zwischen dem Gurtschloss des rechten Dreipunkt-Sicherheitsgurtes und der Rücklehne durchgezogen werden kann,

wobei eine Kreuzung des Mittel- und Seitengurtbandes vermieden werden muss.

ACHTUNG!

Der Dreipunkt-Sicherheitsgurt für den hinteren mittleren Sitz kann seine Funktion nur dann zuverlässig erfüllen, wenn die Rücksitzlehne richtig verrastet ist ⇒ Seite 29.

Gurtstraffer

Die Sicherheit für den **angegurteten** Fahrer und Beifahrer wird durch Gurtstraffer an den Aufrollautomaten der vorderen Dreipunkt-Sicherheitsgurte erhöht.

Bei Frontalunfällen ab einer bestimmten Unfallschwere werden die angelegten Dreipunkt-Sicherheitsgurte automatisch gestrafft. Bei Fahrzeugen mit Seiten-Airbags wird auch der nicht angelegte Sicherheitsgurt gestrafft.

Der Gurtstraffer wird bei Frontalkollision mit höherer Unfallschwere ausgelöst. Beim Auslösen wird im Aufrollautomat eine Pulverladung gezündet. Über ein mechanisches System wird das Gurtband in den Aufrollautomat gezogen und so der Gurt gestrafft.

Bei leichten Frontalkollisionen, Seiten- und Heckkollisionen, bei einem Überschlag sowie bei Unfällen, bei denen keine erheblichen Kräfte von vorn wirksam werden, erfolgt keine Auslösung der Gurtstraffer.

 **ACHTUNG!**

- Die Funktionsdauer der Sicherheitsgurte mit Gurtstraffer beträgt 15 Jahre ab Fahrzeug-Herstellungsdatum. Nach dieser Zeit ist es erforderlich, die Sicherheitsgurte von einem Škoda-Betrieb austauschen zu lassen.
- Jegliche Arbeiten am Gurtstraffersystem oder in seiner Nähe sowie Aus- und Einbau von Systemteilen wegen anderer Reparaturarbeiten dürfen nur von Škoda-Betrieben vorgenommen werden.
- Die Schutzfunktion des Systems reicht nur für einen Unfall. Wurden die Gurtstraffer ausgelöst, muss das gesamte System ausgetauscht werden.
- Bei Veräußerung des Fahrzeugs muss dem Käufer diese Betriebsanleitung mitgegeben werden.

**Hinweis**

- Beim Auslösen der Gurtstraffer wird Rauch freigesetzt. Dies deutet nicht auf einen Fahrzeugbrand hin.
- Bei Verschrottung des Fahrzeugs oder Einzelteilen des Systems sind unbedingt die geltenden Sicherheitsvorschriften zu beachten. Diese Vorschriften sind den Škoda-Betrieben bekannt, und dort werden Ihnen auch ausführliche Informationen gegeben.
- Bei Entsorgung des Fahrzeugs oder Teilen des System ist es wichtig, die nationalen gesetzlichen Bestimmungen zu beachten. ■

Airbag-System

Beschreibung des Airbag-Systems

Allgemeine Hinweise zum Airbag-System

Das Front-Airbag-System bietet in Ergänzung zu den Dreipunkt-Sicherheitsgurten einen zusätzlichen Schutz für den Kopf- und Brustbereich des Fahrers und Beifahrers bei Frontalkollisionen mit höherer Unfallschwere.

Bei Seitenkollisionen wird durch die Seiten-Airbags die Verletzungsgefahr der Insassen auf der dem Unfall zugewandten Körperpartie reduziert.

Das Airbag-System ist nur nach Einschalten der Zündung funktionsbereit.

Die Funktionsbereitschaft des Airbag-Systems wird elektronisch überwacht. Nach jedem Einschalten der Zündung leuchtet die Airbag-Kontrollleuchte für einige Sekunden auf.

Das Airbag-System besteht (je nach Fahrzeugausstattung) im Wesentlichen aus:

- einem elektronischen Steuergerät
- den Front-Airbags, für den Fahrer und Beifahrer ⇒ Seite 124
- den Seiten-Airbags ⇒ Seite 126
- einer Airbag-Kontrollleuchte im Kombiinstrument ⇒ Seite 35
- einem Beifahrer-Airbag-Schalter ⇒ Seite 130
- einer Kontrollleuchte des abgeschalteten Beifahrer-Airbag im Schalttafelmitteilmittelteil ⇒ Seite 130

Eine Störung des Airbag-Systems liegt vor, wenn:

- beim Einschalten der Zündung die Airbag-Kontrollleuchte nicht aufleuchtet

- nach dem Einschalten der Zündung die Airbag-Kontrollleuchte nach etwa 3 Sekunden nicht erlischt
- nach dem Einschalten der Zündung die Airbag-Kontrollleuchte erlischt und wieder aufleuchtet
- die Airbag-Kontrollleuchte während der Fahrt aufleuchtet oder blinkt
- die Airbag-Kontrollleuchte des abgeschalteten Beifahrer-Airbags* im Schalttafelmitteilmittelteil blinkt



ACHTUNG!

- **Damit die Fahrzeuginsassen bei Auslösung der Airbags mit größtmöglicher Wirksamkeit geschützt sind, müssen die Vordersitze entsprechend der Körpergröße richtig eingestellt sein** ⇒ Seite 64.
- **Wenn Sie während der Fahrt keine Sicherheitsgurte angelegt haben, sich zu weit nach vorn lehnen oder eine andere falsche Sitzposition einnehmen, setzen Sie sich im Falle eines Unfalls einem erhöhten Verletzungsrisiko aus.**
- **Wenn eine Störung vorliegt, lassen Sie das Airbag-System umgehend von einem Škoda-Betrieb überprüfen. Es besteht sonst die Gefahr, dass Airbags bei einem Unfall nicht auslösen.**
- **An den Teilen des Airbag-Systems dürfen Sie keinerlei Veränderungen vornehmen.**
- **Es ist verboten, an einzelnen Teilen des Airbag-Systems zu manipulieren, denn es könnte zur Auslösung eines Airbags kommen.**
- **Die Schutzfunktion des Airbag-Systems reicht nur für einen Unfall. Wurde der Airbag ausgelöst, muss das Airbag-System ausgetauscht werden.** ▶

 **ACHTUNG!** Fortsetzung

- **Das Airbag-System ist über seine gesamte Funktionsdauer wartungsfrei.**
- **Die Funktionsdauer des Airbag-Systems beträgt 15 Jahre ab Fahrzeug-Herstellungsdatum. Lassen Sie nach dieser Zeit das Airbag-System von einem Škoda-Betrieb austauschen.**
- **Geben Sie bitte bei Veräußerung des Fahrzeugs dem Käufer das komplette Bordbuch mit. Bitte beachten Sie, dass auch die Unterlagen für den eventuell abgeschalteten Beifahrer-Airbag dazugehören!**
- **Bei Verschrottung des Fahrzeugs oder von Einzelteilen des Airbag-Systems sind unbedingt die dafür geltenden Sicherheitsvorschriften zu beachten. Diese Vorschriften sind Škoda-Betrieben bekannt.**
- **Bei Entsorgung des Fahrzeugs oder Teilen des Airbag-Systems ist es wichtig, die nationalen gesetzlichen Bestimmungen zu beachten.**

Wann werden die Airbags ausgelöst?

Das Airbag-System ist so ausgelegt, dass bei **Frontalkollisionen** mit höherer Unfallschwere der Fahrer- und der Beifahrer-Airbag* auslösen.

Bei **heftigen Seitenkollisionen** lösen die Seiten-Airbags* im vorderen Sitz an der Unfallsseite des Fahrzeugs aus.

Bei besonderen Unfallsituationen können sowohl die Front- als auch die Seiten-Airbags ausgelöst werden.

Bei **leichten** Frontal- und Seitenkollisionen, bei Heckkollisionen und Fahrzeug-Überschlag werden die Airbags **nicht ausgelöst**.

Auslösfaktoren

Die für jede Situation zutreffenden Auslösfaktoren für das Airbag-System lassen sich nicht pauschal festlegen, da die Gegebenheiten bei Unfällen sehr unterschiedlich sind. Eine wichtige Rolle spielen hier beispielsweise Faktoren wie Beschaffenheit des Gegenstandes, auf den das Fahrzeug aufprallt (hart, weich), Aufprallwinkel, Fahrzeuggeschwindigkeit usw.

Entscheidend für die Auslösung der Airbags ist der bei einer Kollision auftretende Verzögerungsverlauf. Das Steuergerät analysiert den Kollisionsverlauf und löst die jeweilige Rückhaltesystem aus. Bleibt die während der Kollision aufgetretene und gemessene Fahrzeugverzögerung unterhalb der im Steuergerät vorgegebenen Referenzwerte, werden die Airbags nicht ausgelöst, obwohl das Fahrzeug in Folge des Unfalls durchaus stark deformiert sein kann.

Die Airbags werden nicht ausgelöst bei:

- ausgeschalteter Zündung
- leichter Frontalkollision
- leichter Seitenkollision
- Heckkollision
- Überschlag



Hinweis

- Beim Aufblähen des Airbags entsteht feiner Staub. Das ist völlig normal und lässt nicht auf einen Brand im Fahrzeug schließen.
- Nach Auslösung des Front-Beifahrer-Airbags ist das Wechseln der Schalttafel erforderlich. ■

Front-Airbag

Beschreibung

Das Airbag-System ist kein Ersatz für den Sicherheitsgurt!



Abb. 99 Fahrer-Airbag im Lenkrad



Abb. 100 Beifahrer-Airbag in der Schalttafel

Fahrzeuge mit Airbag-System für den Fahrer und Beifahrer* sind an den Schriftzügen „AIRBAG“ auf der Polsterplatte des Lenkrades ⇒ Abb. 99 und auf der rechten Seite der Schalttafel ⇒ Abb. 100 erkennbar.

Das Front-Airbag-System bietet in Ergänzung zu den Dreipunkt-Sicherheitsgurten einen zusätzlichen Schutz für den Kopf- und Brustbereich des Fahrers und Beifahrers bei Frontalkollisionen mit höherer Unfallschwere ⇒ ⚠ in „Wichtige Sicherheitshinweise zum Front-Airbag-System“ auf Seite 125.

Der Airbag ist kein Ersatz für den Sicherheitsgurt, sondern Teil des gesamten passiven Fahrzeug-Sicherheitskonzeptes. **Bitte beachten Sie, dass die bestmögliche Schutzwirkung des Airbags nur im Zusammenwirken mit dem angelegten Sicherheitsgurt erreicht wird.**

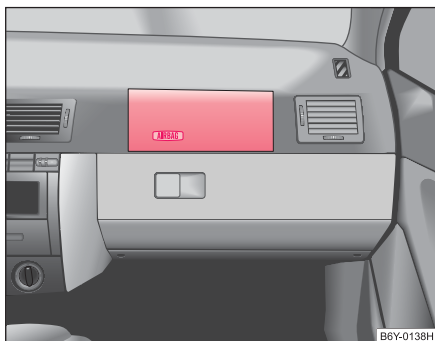
Außer ihrer normalen Schutzfunktion haben die **Sicherheitsgurte** auch die Aufgabe, den Fahrer und Beifahrer bei einem Frontaufprall so in Position zu halten, dass der Front-Airbag maximalen Schutz bieten kann.

Deshalb sind die Sicherheitsgurte nicht nur aufgrund der gesetzlichen Bestimmungen, sondern auch aus Sicherheitsgründen immer anzulegen ⇒ Seite 114, „Warum Sicherheitsgurte?“.



Hinweis

Nach Auslösung des Front-Beifahrer-Airbags ist das Wechseln der Schalttafel erforderlich. ■

Funktion der Front-Airbags

Das Verletzungsrisiko für Kopf und Oberkörper wird durch voll aufgeblasene Airbags reduziert.



Abb. 101 Ausgelöste Airbags

Das Airbag-System ist so ausgelegt, dass bei Frontalkollisionen mit höherer Unfallschwere der Fahrer- und der Beifahrer-Airbag* auslösen.

Bei besonderen Unfallsituationen können sowohl die Front- als auch die Seiten-Airbags ausgelöst werden.

Werden die Airbags ausgelöst, füllen sich die Luftsäcke mit Treibgas und entfalten sich vor dem Fahrer und Beifahrer ⇒ Abb. 101. Das Aufblähen des Airbags erfolgt in Sekundenbruchteilen und mit hoher Geschwindigkeit, um bei einem Unfall zusätzlichen Schutz bieten zu können. Beim Eintauchen in den voll aufgeblasenen Luftsack wird die Vorwärtsbewegung des Fahrers und Beifahrers gedämpft und das Verletzungsrisiko für Kopf und Oberkörper reduziert.

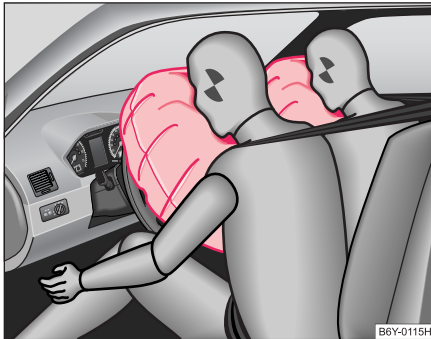
Der speziell entwickelte Luftsack lässt unter der Last des Insassen ein gesteuertes Ausströmen des Gases zu, um somit Kopf und Oberkörper

weich abzufangen. Nach einem Unfall hat sich der Luftsack demzufolge so weit entleert, dass die Sicht nach vorn wieder frei ist.

Beim Aufblähen des Airbags entsteht feiner Staub. Das ist völlig normal und lässt nicht auf einen Brand im Fahrzeug schließen.

Bei der Auslösung entwickelt der Airbag große Kräfte, so dass es bei nicht richtiger Sitzstellung oder Sitzposition zu Verletzungen kommen kann ⇒ ⚠ in „Wichtige Sicherheitshinweise zum Front-Airbag-System“.

Wichtige Sicherheitshinweise zum Front-Airbag-System

Der richtige Umgang mit dem Airbag-System reduziert erheblich die Verletzungsgefahr!



Abb. 102 Sicherer Abstand vom Lenkrad ▶

ACHTUNG!

- Nehmen Sie Kinder niemals ungesichert auf dem Vordersitz des Fahrzeugs mit. Wenn Airbags im Falle eines Unfalles auslösen, könnten Kinder schwer verletzt oder getötet werden.
- Für den Fahrer und Beifahrer ist es wichtig, einen Abstand von mindestens 25 cm vom Lenkrad bzw. von der Schalttafel einzuhalten ⇒ Seite 125, Abb. 102. Wenn Sie den Mindestabstand nicht einhalten, kann Sie das Airbag-System nicht schützen - Lebensgefahr! Außerdem müssen die Vordersitze und die Kopfstützen immer der Körpergröße entsprechend richtig eingestellt sein.
- Bei Verwendung eines Kindersitzes auf dem Beifahrersitz, in dem das Kind mit dem Rücken zur Fahrtrichtung sitzt (in manchen Ländern bei Verwendung eines Kindersitzes, in denen das Kind in Fahrtrichtung sitzt) ist unbedingt der Front-Beifahrer-Airbag auszuschalten ⇒ Seite 129. Erfolgt das nicht, kann das Kind durch den ausgelösten Front-Beifahrer-Airbag schwer verletzt oder getötet werden. In einigen Ländern erfordern die nationalen gesetzlichen Bestimmungen auch das Abschalten des Seiten-Beifahrer-Airbags. Beachten Sie bitte bei der Beförderung von Kindern auf dem Beifahrersitz die entsprechenden nationalen gesetzlichen Bestimmungen bezüglich der Nutzung von Kindersitzen.
- Zwischen den vorn sitzenden Personen und dem Wirkungsbereich des Airbags dürfen sich keine weiteren Personen, Tiere oder Gegenstände befinden.
- Das Lenkrad und die Oberfläche des Airbag-Moduls in der Schalttafel auf der Beifahrerseite dürfen Sie weder bekleben noch überziehen oder anderweitig bearbeiten. Diese Teile dürfen Sie nur mit einem trockenen oder mit Wasser angefeuchteten Lappen reinigen. Auf den Abdeckungen der Airbag-Module oder in deren unmittelbaren Nähe dürfen Sie keine Teile montieren, z. B. Becherhalter, Telefonhalterungen u. ä.

ACHTUNG! Fortsetzung

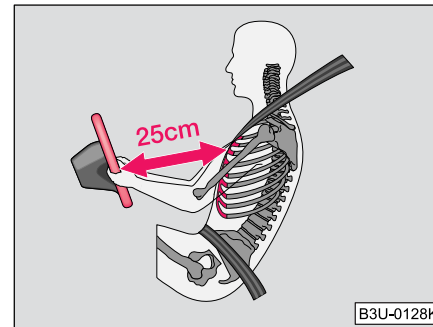
- An den Teilen des Airbag-Systems dürfen Sie keinerlei Veränderungen vornehmen. Alle Arbeiten am Airbag-System sowie Ein- und Ausbau von Systemteilen wegen anderer Reparaturarbeiten (z. B. Lenkrad ausbauen) dürfen nur von einem Škoda-Betrieb vorgenommen werden.
- Legen Sie niemals Gegenstände auf die Oberfläche des Beifahrer-Airbags in der Schalttafel ab.

Seiten-Airbag*

Beschreibung der Seiten-Airbags

Der Seiten-Airbag erhöht bei einer Seitenkollision den Insassenschutz.



Abb. 103 Fahrer- und Beifahrersitz: Einbauort des Airbags ▶

Die Seiten-Airbags befinden sich in dem Rückenlehnenpolster des Fahrer- und Beifahrersitzes. Sie sind durch die Schriftzüge „AIRBAG“ im oberen Bereich der Rückenlehnen gekennzeichnet → Seite 126, Abb. 103.

Das Seiten-Airbag-System bietet in Ergänzung zu den Dreipunkt-Sicherheitsgurten einen zusätzlichen Schutz für den Kopf- und Brustbereich des Fahrers und Beifahrers bei Seitenkollisionen mit höherer Unfallschwere → ⚠ in „Wichtige Sicherheitshinweise zum Seiten-Airbag“ auf Seite 128.

Außer ihrer normalen Schutzfunktion haben die **Sicherheitsgurte** auch die Aufgabe, den Fahrer und Beifahrer bei einem Seitenaufprall so in Position zu halten, dass der Seiten-Airbag maximalen Schutz bieten kann.

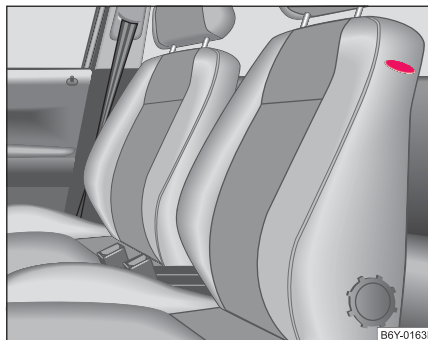
Deshalb sind die Sicherheitsgurte nicht nur aufgrund der gesetzlichen Bestimmungen, sondern auch aus Sicherheitsgründen immer anzulegen → Seite 114, „Warum Sicherheitsgurte?“. ■

Funktion der Seiten-Airbags

Das Verletzungsrisiko für den Oberkörper wird durch voll aufgeblasene Seiten-Airbags reduziert.



Abb. 104 Seiten-Airbag ausgelöst

Bei **heftigen Seitenkollisionen** lösen die Seiten-Airbags im vorderen Sitz an der Unfallseite des Fahrzeugs aus → Abb. 104.

Bei besonderen Unfallsituationen können sowohl die Front- als auch die Seiten-Airbags ausgelöst werden.

Wird ein Airbag ausgelöst, füllt sich der Luftsack mit Treibgas. Das Aufblähen des Airbags erfolgt in Sekundenbruchteilen und mit hoher Geschwindigkeit, um bei einem Unfall zusätzlichen Schutz bieten zu können.

Beim Aufblähen des Airbags entsteht feiner Staub. Das ist völlig normal und lässt nicht auf einen Brand im Fahrzeug schließen.

Beim Eintauchen in den voll aufgeblasenen Luftsack wird die Belastung der Insassen gedämpft und das Verletzungsrisiko für den gesamten Ober-

körper (Brust, Bauch und Becken) auf der der Tür zugewandten Seite reduziert. ■

Wichtige Sicherheitshinweise zum Seiten-Airbag

Der richtige Umgang mit dem Airbag-System reduziert erheblich die Verletzungsgefahr!

ACHTUNG!

- Bei Verwendung eines Kindersitzes auf dem Beifahrersitz, in dem das Kind mit dem Rücken zur Fahrtrichtung sitzt (in manchen Ländern bei Verwendung eines Kindersitzes, in denen das Kind in Fahrtrichtung sitzt) ist unbedingt der Front-Beifahrer-Airbag auszuschalten ⇒ Seite 129. Erfolgt das nicht, kann das Kind durch den ausgelösten Front-Beifahrer-Airbag schwer verletzt oder getötet werden. In einigen Ländern erfordern die nationalen gesetzlichen Bestimmungen auch das Abschalten des Seiten-Beifahrer-Airbags. Beachten Sie bitte bei der Beförderung von Kindern auf dem Beifahrersitz die entsprechenden nationalen gesetzlichen Bestimmungen bezüglich der Nutzung von Kindersitzen.
- Ihr Kopf darf sich niemals im Austrittsbereich des Seiten-Airbags befinden. Bei einem Unfall könnten Sie sonst schwer verletzt werden. Dies gilt besonders für Kinder, die ohne geeigneten Kindersitz befördert werden ⇒ Seite 135.
- Wenn Kinder während der Fahrt eine falsche Sitzposition einnehmen, sind sie im Falle eines Unfalls einem erhöhten Verletzungsrisiko ausgesetzt. Dies kann schwere Verletzungen zur Folge haben ⇒ Seite 132.

ACHTUNG! Fortsetzung

- Zwischen den Personen und dem Wirkungsbereich des Airbags dürfen sich keine weiteren Personen, Tiere sowie Gegenstände befinden. Wegen der Seiten-Airbags dürfen außerdem an den Türen keine Zubehörteile, wie z. B. Getränkedosenhalter, befestigt werden.
- Hängen Sie an den Kleiderhaken im Fahrzeug nur leichte Bekleidung auf. Belassen Sie in den Taschen der Kleidungsstücke keine schweren und scharfkantigen Gegenstände.
- Es dürfen keine zu großen Kräfte, etwa kräftiges Stoßen, Gegendreten usw., auf die Sitzlehnen einwirken, da sonst das System beschädigt werden kann. Die Seiten-Airbags würden in diesem Fall nicht auslösen!
- Sie dürfen keinesfalls Sitz- oder Schonbezüge auf den Fahrer- oder Beifahrersitz aufziehen, die nicht ausdrücklich von Škoda Auto freigegeben sind. Da sich der Luftsack aus der Sitzlehne heraus entfaltet, würde bei Verwendung von nicht freigegebenen Sitz- oder Schonbezügen die Schutzfunktion der Seiten-Airbags erheblich beeinträchtigt werden.
- Beschädigungen der Original-Sitzbezüge im Modulbereich der Seiten-Airbags müssen umgehend von einem Škoda-Betrieb instand gesetzt werden.
- Die Airbag-Module in den Vordersitzen dürfen keine Beschädigungen, Risse und tiefgehende Kratzer aufweisen. Ein gewaltsames Öffnen ist nicht zulässig.
- Alle Arbeiten am Seiten-Airbag sowie Aus- und Einbau von Systemteilen wegen anderer Reparaturarbeiten (z. B. Sitze ausbauen) dürfen nur von einem Škoda-Betrieb vorgenommen werden. ■

Airbag abschalten

Airbags abschalten

Lassen Sie abgeschaltete Airbags so bald wie möglich wieder einschalten, damit diese wieder ihre Schutzfunktion erfüllen können.

Ihr Fahrzeug bietet die technische Möglichkeit, den Front-Airbag bzw. Seiten-Airbag auszuschalten (Außerbetriebnahme).

Lassen Sie sich das Abschalten des Airbags bzw. auch des Seiten-Airbags von einem Škoda-Betrieb durchführen.

Bei Fahrzeugen, die mit dem Schalter für Abschalten der Airbags ausgerüstet sind, können Sie den Front- bzw. Seiten-Beifahrer-Airbag mit diesem Schalter ausschalten ⇒ Seite 130.

Das Abschalten der Airbags ist nur für bestimmte Fälle vorgesehen, z. B. wenn:

- Sie in **Ausnahmefällen** einen Kindersitz auf dem Beifahrersitz verwenden müssen, bei dem das Kind mit dem Rücken zur Fahrtrichtung sitzt (in manchen Ländern auf Grund abweichender gesetzlicher Bestimmungen in Fahrtrichtung) ⇒ Seite 132, „Wichtige Sicherheitshinweise zum Umgang mit Kindersitzen“.
- Sie trotz korrekter Fahrersitzeinstellung den Abstand von mindestens 25 cm zwischen Lenkradmitte und Brustbein nicht einhalten können,
- bei Körperbehinderung Sondereinbauten im Lenkradbereich erforderlich sind,
- Sie andere Sitze montieren lassen (z. B. orthopädische Sitze ohne Seiten-Airbags).

Bei Ihrem Škoda-Betrieb können Sie erfahren, ob und welche Airbags laut ihrer nationalen Gesetzgebung an Ihrem Fahrzeug abgeschaltet werden müssen.

Überwachung des Airbag-Systems

Die Funktionsbereitschaft des Airbag-Systems wird elektronisch auch bei Abschalten einen der Airbags überwacht.

Airbag mit dem Fahrzeugsystemtester in einem Škoda-Betrieb abgeschaltet:

- Nach jedem Einschalten der Zündung leuchtet im Kombiinstrument die Airbag-Kontrollleuchte für etwa 3 Sekunden auf und blinkt anschließend für etwa 12 Sekunden.

Beifahrer-Airbags mit dem Schalter für Beifahrer-Airbags* im Ablagefach auf der Beifahrerseite abgeschaltet:

- Nach Einschalten der Zündung leuchtet im Kombiinstrument die Airbag-Kontrollleuchte für etwa 3 Sekunden auf;
- Sind Airbags abgeschaltet, wird dies im Schalttafelmittelteil durch Aufleuchten der Kontrollleuchte **AIRBAG OFF** signalisiert ⇒ Seite 130.



Hinweis

Über die Möglichkeit der Abschaltung der Airbags informieren Sie sich in einem Škoda-Betrieb. ■

Schalter für Beifahrer-Airbags*



Abb. 105 Ablagefach:
Schalter für Beifahrer-
Airbags



Abb. 106 Kontroll-
leuchte für Beifahrer-
Airbagabschaltung

Der Front-Beifahrer-Airbag sowie der Seiten-Beifahrer-Airbag (wenn das Fahrzeug mit einem Seiten-Airbag ausgerüstet ist) werden mit dem Schalter abgeschaltet.

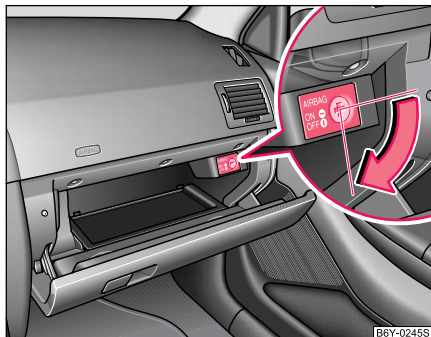
Airbags abschalten

- Schalten Sie die Zündung aus.
- Drehen Sie mit dem Zündschlüssel den Schlitz des Airbag-Schalters in Pfeilrichtung in die Position **OFF** ⇒ Abb. 105. Der Schlitz des Airbag-Schalters muss in senkrechter Position stehen.
- Überprüfen Sie, dass bei eingeschalteter Zündung die Airbag-Kontrollleuchte **AIRBAG OFF** im Schalttafelmittelteil leuchtet ⇒ Abb. 106.

Airbags einschalten

- Schalten Sie die Zündung aus.
- Drehen Sie mit dem Zündschlüssel den Schlitz des Airbag-Schalters entgegen der Pfeilrichtung in die Position **ON** ⇒ Abb. 105. Der Schlitz des Airbag-Schalters muss in die waagerechte Position stehen.
- Überprüfen Sie, dass bei eingeschalteter Zündung die Airbag-Kontrollleuchte **AIRBAG OFF** im Schalttafelmittelteil nicht leuchtet ⇒ Abb. 106.

Die Airbags dürfen nur in Ausnahmefällen abgeschaltet werden
⇒ Seite 129.

Kontrollleuchte AIRBAG OFF (Airbag abgeschaltet)

Die Airbag-Kontrollleuchte im Schalttafelmittekteil leuchtet nicht

⇒ Seite 130, Abb. 106.

Ist der Front-Beifahrer-Airbag **eingeschaltet**, leuchtet nach dem Einschalten der Zündung die Airbag-Kontrollleuchte für einige Sekunden auf.

Ist der Front-Beifahrer-Airbag und auch der Seiten-Beifahrer-Airbag **abgeschaltet**, leuchtet nach dem Einschalten der Zündung die Airbag-Kontrollleuchte für einige Sekunden auf, erlischt dann für etwa 1 Sekunde und leuchtet wieder auf.

Sollte die Kontrollleuchte blinken, liegt eine Systemstörung in der Airbagschaltung vor ⇒ . **Suchen Sie bitte unverzüglich einen Škoda-Betrieb auf.**

ACHTUNG!

- **Schalten Sie den Airbag nur bei ausgeschalteter Zündung ab!** Ansonsten können Sie einen Fehler im Airbag-System und damit auch eine Airbag-Auslösung verursachen.
- **Der Fahrer ist dafür verantwortlich, ob der Airbag ab- oder eingeschaltet ist.**
- **Wenn die Kontrollleuchte blinkt:**
 - Es besteht die Gefahr, dass der Front-Beifahrer-Airbag bzw. auch der Seiten-Beifahrer-Airbag bei einem Unfall nicht auslöst.
 - Ist der Beifahrersitz besetzt, besteht die Gefahr, dass ein plötzlich ausgelöster Airbag den Beifahrer verletzt.

Sichere Beförderung von Kindern

Wissenswertes, wenn Sie Kinder befördern!

Einführung in das Thema

Unfallstatistiken haben bewiesen, dass Kinder auf der Rücksitzbank generell sicherer aufgehoben sind als auf dem Beifahrersitz.

Kinder unter 12 Jahren gehören normalerweise auf die Rücksitzbank (beachten Sie bitte die eventuell abweichenden nationalen gesetzlichen Bestimmungen). Je nach Alter, Körpergröße und Gewicht sind sie dort durch ein Kinder-Rückhaltesystem oder durch die vorhandenen Sicherheitsgurte zu sichern. Der Kindersitz sollte aus Sicherheitsgründen hinter dem Beifahrersitz montiert sein.

Das physikalische Prinzip eines Unfalls trifft selbstverständlich auch auf Kinder zu ⇒ Seite 114. Im Gegensatz zu Erwachsenen sind die Muskeln und die Knochenstruktur von Kindern noch nicht vollständig ausgebildet. Kinder sind deshalb einem erhöhten Verletzungsrisiko ausgesetzt.

Um dieses Verletzungsrisiko zu reduzieren, dürfen Kinder nur in speziellen Kindersitzen befördert werden!

Benutzen Sie nur Kindersitze, die amtlich genehmigt, für Kinder geeignet sind und die der Vorschrift ECE-R 44 entsprechen, die Kindersitze in 5 Gruppen einteilt ⇒ Seite 136. Kinder-Rückhaltesysteme, die nach der Vorschrift ECE-R 44 geprüft sind, haben am Sitz ein nicht ablösbares Prüfzeichen (großes E im Kreis, darunter die Prüfnummer).

Wir empfehlen Ihnen, Kindersitze aus dem Original-Zubehörprogramm von Škoda zu verwenden. Diese Kindersitze wurden für die Verwendung

in Škoda-Fahrzeugen entwickelt und geprüft. Sie erfüllen die Vorschrift ECE-R 44.

ACHTUNG!

Für den Einbau und die Benutzung von Kindersitzen sind die nationalen gesetzlichen Bestimmungen und Anweisungen des jeweiligen Kindersitzherstellers zu beachten ⇒  in „Wichtige Sicherheitshinweise zum Umgang mit Kindersitzen“.

Hinweis

Abweichende nationale gesetzliche Bestimmungen haben Vorrang vor den in dieser Betriebsanleitung gegebenen Informationen. ■

Wichtige Sicherheitshinweise zum Umgang mit Kindersitzen

Der richtige Umgang mit den Kindersitzen reduziert erheblich die Verletzungsgefahr!

ACHTUNG!

- **Alle Fahrzeuginsassen - insbesondere Kinder - müssen während der Fahrt richtig angegurtert sein. ►**

⚠ ACHTUNG! Fortsetzung

- Kinder unter 1,50 m Größe oder unter 12 Jahren dürfen ohne Kinder-Rückhaltesystem nicht mit einem normalen Sicherheitsgurt angeschnallt werden, da es sonst im Bauch- und Halsbereich zu Verletzungen kommen kann. Beachten Sie die nationalen gesetzlichen Bestimmungen.
- Auf keinen Fall dürfen Kinder - auch keine Babys! - auf dem Schoß mitgenommen werden.
- Ein Kind können Sie in einem geeigneten Kindersitz sicher befördern ⇒ Seite 136, „Kindersitz“!
- In einem Kindersitz darf nur ein Kind angegurtet werden.
- Lassen Sie das Kind niemals unbeaufsichtigt im Kindersitz sitzen.
- Erlauben Sie Ihrem Kind niemals, ungesichert im Fahrzeug mitgenommen zu werden.
- Kinder dürfen auch niemals während der Fahrt im Fahrzeug stehen oder auf den Sitzen knien. Im Falle eines Unfalls wird das Kind durch das Fahrzeug geschleudert und kann sich und andere Mitfahrer dadurch lebensgefährlich verletzen.
- Wenn Kinder sich während der Fahrt nach vorn lehnen oder eine falsche Sitzposition einnehmen, setzen sie sich im Falle eines Unfalls einem erhöhten Verletzungsrisiko aus. Das gilt besonders für Kinder, die auf dem Beifahrersitz befördert werden, wenn das Airbag-System bei einem Unfall auslöst. Dies kann lebensgefährliche oder sogar tödliche Verletzungen zur Folge haben.
- Für die maximale Schutzwirkung der Sicherheitsgurte ist der Gurtbandverlauf von großer Bedeutung ⇒ Seite 117. Beachten Sie unbedingt die Angaben des Kindersitzherstellers zum richtigen Gurtbandverlauf. Falsch angelegte Sicherheitsgurte können selbst bei leichten Unfällen zu Verletzungen führen.

⚠ ACHTUNG! Fortsetzung

- Die Sicherheitsgurte müssen auf richtigen Verlauf überprüft werden. Außerdem ist darauf zu achten, dass das Gurtband nicht durch scharfkantige Beschläge beschädigt werden kann.
- Bei Verwendung eines Kindersitzes auf dem Beifahrersitz, in dem das Kind mit dem Rücken zur Fahrtrichtung sitzt (in manchen Ländern bei Verwendung eines Kindersitzes, in denen das Kind in Fahrtrichtung sitzt) ist unbedingt der Front-Beifahrer-Airbag auszuschalten ⇒ Seite 129. Erfolgt das nicht, kann das Kind durch den ausgelösten Front-Beifahrer-Airbag schwer verletzt oder getötet werden. In einigen Ländern erfordern die nationalen gesetzlichen Bestimmungen auch das Abschalten des Seiten-Beifahrer-Airbags. Beachten Sie bitte bei der Beförderung von Kindern auf dem Beifahrersitz die entsprechenden nationalen gesetzlichen Bestimmungen bezüglich der Nutzung von Kindersitzen.
- Für den Einbau und die Benutzung von Kindersitzen sind die nationalen gesetzlichen Bestimmungen und Anweisungen des jeweiligen Kindersitzherstellers zu beachten.
- Werden Kinder-Rückhaltesysteme verwendet, die gemeinsam mit den im Fahrzeug vorhandenen Gurten angeschraubt werden, ist besondere Vorsicht geboten. Es muss sichergestellt sein, dass die Schrauben auf der gesamten Länge der Gewindebohrung tragen und mit einem Drehmoment von 35 Nm festgezogen werden.

Verwendung von Kindersitzen auf dem Beifahrersitz

Kindersitze sollten immer auf dem Rücksitz befestigt werden.

Wir empfehlen Ihnen aus Sicherheitsgründen, Kinder-Rückhaltesysteme möglichst auf den Rücksitzen zu montieren. Wenn Sie jedoch einen Kindersitz auf dem Beifahrersitz verwenden, müssen Sie entsprechend dem eingebauten Airbag-System folgende Warnhinweise beachten:

ACHTUNG!

- **Achtung - besondere Gefahr!** Verwenden Sie niemals auf dem Beifahrersitz einen Kindersitz, bei dem das Kind mit dem Rücken zur Fahrtrichtung sitzt. Dieser Kindersitz befindet sich im Austrittsbereich des Front-Beifahrer-Airbags. Der Airbag kann bei einer Auslösung das Kind schwer oder sogar lebensgefährlich verletzen.
- Auf diese Tatsache weist auch der Aufkleber hin, der sich auf der Mittelsäule der Beifahrerseite befindet. Der Aufkleber ist nach dem Öffnen der Beifahrertür sichtbar. Ein weiterer Warnaufkleber befindet sich an der Windschutzscheibe im Bereich des Beifahres.
- Bei Verwendung eines Kindersitzes auf dem Beifahrersitz, in dem das Kind mit dem Rücken zur Fahrtrichtung sitzt (in manchen Ländern bei Verwendung eines Kindersitzes, in denen das Kind in Fahrtrichtung sitzt) ist unbedingt der Front-Beifahrer-Airbag auszuschalten ⇒ Seite 129. Erfolgt das nicht, kann das Kind durch den ausgelösten Front-Beifahrer-Airbag schwer verletzt oder getötet werden. In einigen Ländern erfordern die nationalen gesetzlichen Bestimmungen auch das Abschalten des Seiten-Beifahrer-Airbags. Beachten Sie bitte bei der Beförderung von Kindern auf dem Beifahrersitz die entsprechenden nationalen gesetzlichen Bestimmungen bezüglich der Nutzung von Kindersitzen.

ACHTUNG! Fortsetzung

- Wenn der Front-Beifahrer-Airbag mit dem Fahrzeugsystemtester von einem Škoda-Betrieb abgeschaltet wird, bleibt der Seiten-Beifahrer-Airbag* eingeschaltet. In einigen Ländern erfordern die nationalen gesetzlichen Bestimmungen das Abschalten der Front- und Seiten-Airbags. Beachten Sie bitte die eventuell abweichenden nationalen gesetzlichen Bestimmungen bezüglich der Nutzung von Kindersitzen.
- Bei Verwendung von Kindersitzen auf dem Beifahrersitz, in denen das Kind in Fahrtrichtung sitzt, muss der Beifahrersitz vollständig nach hinten verstellt werden.
- Erfolgt das nicht, kann bei Auslösung des (der) Beifahrer-Airbags dem Kind auf dem Beifahrersitz schwere bis tödliche Verletzungen zugefügt werden. Lassen Sie sich den Airbag (die Airbags) bei Bedarf abschalten ⇒ Seite 129.
- Sobald Sie den Kindersitz auf dem Beifahrersitz nicht mehr benutzen, sollte der Front- bzw. Seiten-Beifahrer-Airbag wieder eingeschaltet werden.

Kindersicherheit und Seiten-Airbag*

Kinder dürfen sich nie im Austrittsbereich des Seiten-Airbags befinden.



Abb. 107 Das nicht richtig gesicherte Kind in nicht richtiger Sitzposition - gefährdet durch den Seiten-Airbag



Abb. 108 Das mit einem Kindersitz vorschriftsmäßig gesicherte Kind

Die Seiten-Airbags* bieten bei seitlichen Kollisionen den Fahrzeuginsassen einen erhöhten Schutz.

Um diesen Schutz gewährleisten zu können, muss das Aufblähen des Seiten-Airbags in Sekundenbruchteilen erfolgen ⇒ Seite 127, „Funktion der Seiten-Airbags“.

Dabei entwickelt der Airbag eine so starke Kraft, dass bei einer nicht aufrechten Sitzposition durch den Luftsack bzw. durch im Austrittsbereich des Seiten-Airbags befindliche Gegenstände den Insassen Verletzungen zugefügt werden können.

Dies gilt besonders für Kinder, wenn sie nicht den gesetzlichen Bestimmungen entsprechend befördert werden.

Das Kind muss auf dem Sitz mit einem dem Alter entsprechenden Kindersitz gesichert werden. Zwischen dem Kind und dem Austrittsbereich des Seiten-Airbags ist ausreichend Platz. Der Seiten-Airbag bietet so den bestmöglichen Schutz.

⚠ ACHTUNG!

- Bei Verwendung eines Kindersitzes auf dem Beifahrersitz, in dem das Kind mit dem Rücken zur Fahrtrichtung sitzt (in manchen Ländern bei Verwendung eines Kindersitzes, in denen das Kind in Fahrtrichtung sitzt) ist unbedingt der Front-Beifahrer-Airbag auszuschalten ⇒ Seite 129. Erfolgt das nicht, kann das Kind durch den ausgelösten Front-Beifahrer-Airbag schwer verletzt oder getötet werden. In einigen Ländern erfordern die nationalen gesetzlichen Bestimmungen auch das Abschalten des Seiten-Beifahrer-Airbags. Beachten Sie bitte bei der Beförderung von Kindern auf dem Beifahrersitz die entsprechenden nationalen gesetzlichen Bestimmungen bezüglich der Nutzung von Kindersitzen. ▶

⚠ ACHTUNG! Fortsetzung

- Zur Vermeidung schwerer Verletzungen müssen Kinder immer mit einem dem Alter, Gewicht und der Körpergröße entsprechenden Rückhaltesystem im Fahrzeug gesichert werden.
- Kinder dürfen sich niemals mit dem Kopf im Austrittsbereich des Seiten-Airbags befinden - Verletzungsgefahr!
- Keine Gegenstände im Wirkungsbereich des Seiten-Airbags ablegen - Verletzungsgefahr!

Kindersitz

Einteilung der Kindersitze in Gruppen

Es dürfen nur Kinder-Rückhaltesysteme benutzt werden, die amtlich genehmigt und für das Kind geeignet sind.

Für Kindersitze gilt die Vorschrift ECE-R 44. ECE-R bedeutet: Vorschrift Economic Commission of Europe - Regelung.

Kinder-Rückhaltesysteme, die nach der Vorschrift ECE-R 44 geprüft sind, haben am Sitz ein nicht ablösbare Prüfzeichen (großes E im Kreis, darunter die Prüfnummer).

Die Kindersitze sind in 5 Gruppen eingeteilt:

Gruppe	Gewicht	
0	0 -10 kg	⇒ Seite 137
0+	bis 13 kg	⇒ Seite 137
1	9 -18 kg	⇒ Seite 137
2	15 -25 kg	⇒ Seite 138
3	22 - 36 kg	⇒ Seite 139

Kinder über 150 cm Größe können die im Fahrzeug vorhandenen Sicherheitsgurte ohne Sitzkissen verwenden. ■

Verwendung von Kindersitzen

Übersicht der Nutzbarkeit der Kindersitze auf den jeweiligen Sitzen:

Kindersitz nach Gruppe	Beifahrersitz	Rücksitz seitlich	Rücksitz Mitte
0	U	U	U
0+	U	U	U
1	U	U	U
2 und 3	U	U	U

U - Universalkategorie - Sitz ist geeignet für alle zugelassen Kindersitztypen. ■

Kindersitze nach Gruppe 0/0+



Abb. 109 Kindersitz nach Gruppe 0/0+

Für Babys bis zu etwa 9 Monaten mit einem Gewicht bis zu 10 kg bzw. Babys bis zu etwa 18 Monaten mit einem Gewicht bis zu 13 kg sind am besten Kindersitze mit Verstellmöglichkeiten zur Liegeposition geeignet ⇒ Abb. 109.

Ist das Fahrzeug mit einem Beifahrer-Airbag ausgestattet, dürfen Kindersitze, in denen das Kind mit dem Rücken zur Fahrtrichtung sitzt, auf dem Beifahrersitz nicht verwendet werden ⇒ Seite 134, „Verwendung von Kindersitzen auf dem Beifahrersitz“

! ACHTUNG!

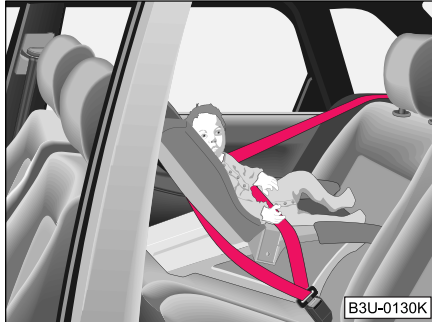
- Wenn Sie in Ausnahmefällen einen Kindersitz auf dem Beifahrersitz verwenden wollen, in dem das Kind mit dem Rücken zur Fahrtrichtung sitzt (in manchen Ländern bei Verwendung eines Kindersitzes, in denen das Kind in Fahrtrichtung sitzt) ist unbedingt der Front-Beifahrer-Airbag abzuschalten,
 - von einem Škoda-Betrieb

! ACHTUNG! Fortsetzung

- oder mit dem Schalter für Beifahrer-Airbag* ⇒ Seite 130.
- In einigen Ländern erfordern die nationalen gesetzlichen Bestimmungen das Abschalten der Front- und Seiten-Beifahrer-Airbags. Beachten Sie bitte die eventuell abweichenden nationalen gesetzlichen Bestimmungen bezüglich der Nutzung von Kindersitzen.
- Erfolgt das nicht, kann bei Auslösung des (der) Beifahrer-Airbags dem Kind auf dem Beifahrersitz schwere bis tödliche Verletzungen zugefügt werden.
- Sobald Sie den Kindersitz auf dem Beifahrersitz nicht mehr benutzen, sollte der Beifahrer-Airbag wieder eingeschaltet werden. ■

Kindersitze nach Gruppe 1



Abb. 110 In Fahrtrichtung eingebauter Kindersitz mit Sicherheitstisch nach Gruppe 1 auf der Rücksitzbank ▶

Kindersitze nach Gruppe 1 sind für Babys und Kleinkinder bis zu etwa 4 Jahre, mit einem Gewicht zwischen 9 - 18 kg geeignet. Für Kinder im unteren Bereich dieser Gruppe sind am besten Kindersitze geeignet, bei dem das Kind mit dem Rücken zur Fahrtrichtung sitzt. Für Kinder im oberen Bereich der Gruppe 0+ sind am besten Kindersitze geeignet, bei dem das Kind in Fahrtrichtung sitzt ⇒ **Abb. 110**.

Ist das Fahrzeug mit einem Beifahrer-Airbag ausgestattet, dürfen Kindersitze, in denen das Kind mit dem Rücken zur Fahrtrichtung sitzt, auf dem Beifahrersitz nicht verwendet werden ⇒ Seite 134, „Verwendung von Kindersitzen auf dem Beifahrersitz“

! ACHTUNG!

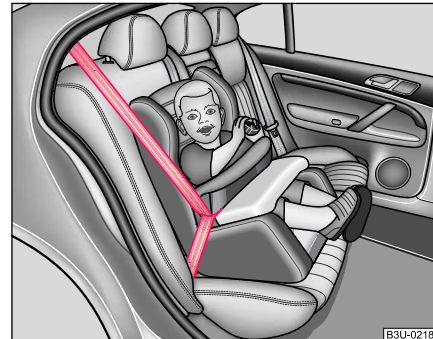
- Wenn Sie in Ausnahmefällen einen Kindersitz auf dem Beifahrersitz verwenden wollen, in dem das Kind mit dem Rücken zur Fahrtrichtung sitzt (in manchen Ländern bei Verwendung eines Kindersitzes, in denen das Kind in Fahrtrichtung sitzt) ist unbedingt der Front-Beifahrer-Airbag abzuschalten,
 - von einem Škoda-Betrieb
 - oder mit dem Schalter für Beifahrer-Airbag* ⇒ Seite 130.
- In einigen Ländern erfordern die nationalen gesetzlichen Bestimmungen das Abschalten der Front- und Seiten-Beifahrer-Airbags. Beachten Sie bitte die eventuell abweichenden nationalen gesetzlichen Bestimmungen bezüglich der Nutzung von Kindersitzen.
- Erfolgt das nicht, kann bei Auslösung des (der) Beifahrer-Airbags dem Kind auf dem Beifahrersitz schwere bis tödliche Verletzungen zugefügt werden.
- Sobald Sie den Kindersitz auf dem Beifahrersitz nicht mehr benutzen, sollte der Beifahrer-Airbag wieder eingeschaltet werden. ■

Kindersitze nach Gruppe 2



Abb. 111 In Fahrtrichtung eingebauter Kindersitz nach Gruppe 2 auf der Rück Sitzbank

Für Kinder bis zu etwa 7 Jahren mit einem Gewicht zwischen 15 - 25 kg sind am besten Kindersitze in Verbindung mit den Dreipunkt-Sicherheitsgurten geeignet ⇒ **Abb. 111**.

! ACHTUNG!

- Beachten Sie bitte bei der Beförderung von Kindern auf dem Beifahrersitz die entsprechenden nationalen gesetzlichen Bestimmungen bezüglich der Nutzung von Kindersitzen. Falls erforderlich, ist der Beifahrer-Airbag abzuschalten,
 - von einem Škoda-Betrieb
 - oder mit dem Schalter für Beifahrer-Airbag* ⇒ Seite 130. ►

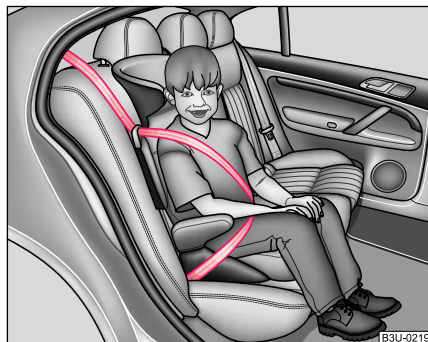
⚠ ACHTUNG! Fortsetzung

- Der Schultergurt-Teil des Sicherheitsgurtes muss ungefähr über die Schultermitte verlaufen und fest am Oberkörper anliegen. Er darf keinesfalls über den Hals verlaufen. Der Beckengurt-Teil des Sicherheitsgurtes muss vor dem Becken verlaufen und fest anliegen, er darf nicht über den Bauch verlaufen. Ziehen Sie gegebenenfalls das Gurtband vor dem Becken nach.
- Beachten Sie bitte die eventuell abweichenden nationalen gesetzlichen Bestimmungen bezüglich der Nutzung von Kindersitzen.

Kindersitze nach Gruppe 3



Abb. 112 In Fahrtrichtung eingebauter Kindersitz nach Gruppe 3 auf der Rück Sitzbank

Für Kinder ab etwa 7 Jahren mit einem Gewicht zwischen 22 - 36 kg und einer Körpergröße unter 150 cm sind am besten Kindersitze (Sitzkissen) in Verbindung mit den Dreipunkt-Sicherheitsgurten geeignet ⇒ Abb. 112.

Kinder über 150 cm Größe können die im Fahrzeug vorhandenen Sicherheitsgurte ohne Sitzkissen verwenden.

⚠ ACHTUNG!

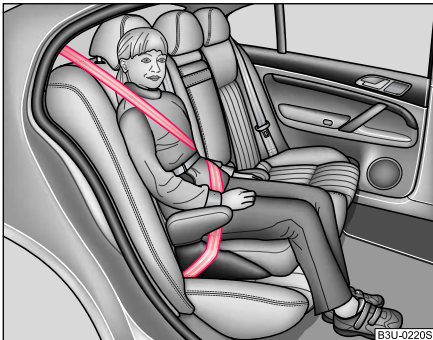
- Beachten Sie bitte bei der Beförderung von Kindern auf dem Beifahrersitz die entsprechenden nationalen gesetzlichen Bestimmungen bezüglich der Nutzung von Kindersitzen. Falls erforderlich, ist der Beifahrer-Airbag abzuschalten,
 - von einem Škoda-Betrieb
 - oder mit dem Schalter für Beifahrer-Airbag* ⇒ Seite 130.
- Der Schultergurt-Teil des Sicherheitsgurtes muss ungefähr über die Schultermitte verlaufen und fest am Oberkörper anliegen. Er darf keinesfalls über den Hals verlaufen. Der Beckengurt-Teil des Sicherheitsgurtes muss vor dem Becken verlaufen und fest anliegen, er darf nicht über den Bauch verlaufen. Ziehen Sie gegebenenfalls das Gurtband vor dem Becken nach.
- Beachten Sie bitte die eventuell abweichenden nationalen gesetzlichen Bestimmungen bezüglich der Nutzung von Kindersitzen.

Kindersitzbefestigung mit dem „ISOFIX“-System*



Abb. 113 Halteösen (ISOFIX-System)



Abb. 114 Der ISOFIX-Kindersitz wird in die montierten Aufnahmehalter geschoben

Zwischen Rückenlehne und Sitzfläche befinden sich auf beiden äußeren Rücksitzen jeweils zwei Halteösen für die Befestigung eines Kindersitzes mit „ISOFIX“-System.

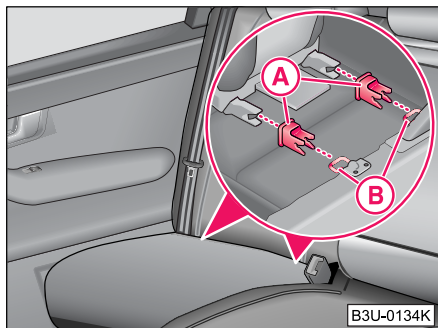
- Stecken Sie die Aufnahmehalter (A) auf die Halteösen (B) zwischen Rückenlehne und Sitzfläche ⇒ Abb. 113.
- Schieben Sie die Rastarme des Kindersitzes über die montierten Aufnahmehalter in die Halteösen, bis er hörbar einrastet ⇒ Abb. 114.
- **Machen Sie an beiden Seiten des Kindersitzes eine Zugprobe!**

Kindersitze mit dem „ISOFIX“-System können schnell, bequem und sicher montiert werden. Bitte beachten Sie unbedingt beim Ein- und Ausbau des Kindersitzes die Anleitung des Kindersitzherstellers.

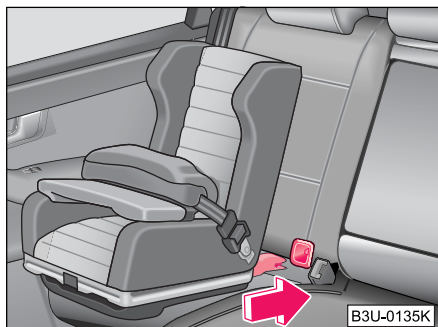
Kindersitze mit „ISOFIX“-System können in das Fahrzeug mit „ISOFIX“-System nur dann eingebaut und befestigt werden, wenn diese Kindersitze für Ihren Fahrzeugtyp nach der Vorschrift ECE-R 44 freigegeben sind.

Kindersitze mit „ISOFIX“-System erhalten Sie bei Škoda-Betrieben, wo Sie sie auch einbauen lassen können.

Eine genaue Montagebeschreibung liegt dem Kindersitz bei.

ACHTUNG!

- Die Halteösen wurden nur für Kindersitze mit dem „ISOFIX“-System entwickelt. Befestigen Sie deshalb niemals andere Kindersitze, Verzurrgurte oder Gegenstände an den Halteösen - Lebensgefahr! ▶

 **ACHTUNG!** Fortsetzung

- Fragen Sie vor der Benutzung eines Kindersitzes mit „ISOFIX“-System, den Sie für ein anderes Fahrzeug erworben haben, einen Škoda-Betrieb, ob der Kindersitz für Ihr Fahrzeug geeignet ist.
- Einige Kindersitze mit „ISOFIX“-System können Sie mit normalen Dreipunkt-Sicherheitsgurten befestigen. Bitte beachten Sie unbedingt beim Ein- und Ausbau des Kindersitzes die Anleitung des Kindersitzherstellers.

**Hinweis**

- Kindersitze mit „ISOFIX“-System sind derzeit für Kinder mit einem Körpergewicht von 9 bis 18 kg erhältlich. Dies entspricht einem Alter von 9 Monaten bis 4 Jahren. ■

Fahrhinweise

Intelligente Technik

Elektronisches Stabilitätsprogramm (ESP)*

Allgemeines



Abb. 115 ESP-Schalter

Allgemeines

Mit Hilfe des ESP wird die Kontrolle über das Fahrzeug in fahrdynamischen Grenzsituationen, wie z. B. zu schnell gefahrene Kurven, erhöht. In Abhängigkeit von den Fahrbahnbedingungen wird die Schleudergefahr reduziert und somit die Fahrstabilität des Fahrzeugs verbessert. Dies geschieht bei allen Geschwindigkeiten.

In das Elektronische Stabilitätsprogramm sind folgende Systeme integriert:

- Elektronische Differential-Sperre (EDS)
- Antriebs-Schlupf-Regelung (ASR)
- Anti-Blockier-System (ABS)

Wirkungsweise

Das ESP schaltet sich beim Anlassen des Motors automatisch ein und führt einen Selbsttest durch. Das ESP-Steuergerät verarbeitet die Daten der einzelnen Systeme. Es verarbeitet außerdem zusätzlich Messdaten, die von hochempfindlichen Sensoren bereitgestellt werden: die Drehgeschwindigkeit des Fahrzeugs um seine Hochachse, die Fahrzeugquerbeschleunigung, der Bremsdruck und der Lenkeinschlag.

Mit Hilfe des Lenkeinschlags und der Fahrzeuggeschwindigkeit wird der Richtungswunsch des Fahrers bestimmt, welcher ständig mit dem tatsächlichen Verhalten des Fahrzeugs verglichen wird. Bei Abweichungen, wie z. B. beginnendes Schleudern des Fahrzeugs, bremst das ESP das entsprechende Rad automatisch ab und verringert die Motor-drehzahl.

Durch die bei der Abbremsung am Rad wirksamen Kräfte wird das Fahrzeug wieder stabilisiert. Bei übersteuerndem Fahrzeug (Tendenz zum Ausbrechen des Hecks) erfolgt der Bremsgriff vorwiegend am kurvenäußeren Vorderrad, bei untersteuerndem Fahrzeug (Tendenz zum Schieben aus der Kurve) am kurveninneren Hinterrad. Dieser Bremsgriff wird von Geräuschen begleitet. ▶

Das ESP arbeitet in Verbindung mit dem ABS \Rightarrow Seite 147. Bei einer ABS-Störung fällt auch die ESP-Funktion aus.

Bei einer Störung des ESP leuchtet dann im Kombiinstrument die ESP-Kontrollleuchte \Rightarrow Seite 34.

Ausschalten

Sie können das ESP bei Bedarf durch Drücken der Taste \Rightarrow Seite 143, Abb. 115 aus- und wieder einschalten. Bei ausgeschaltetem ESP leuchtet im Kombiinstrument die ESP-Kontrollleuchte \Rightarrow Seite 34.

Das ESP sollte normalerweise immer eingeschaltet sein. Nur in bestimmten Ausnahmesituationen, wenn Schlupf erwünscht ist, sollte das ASR ausgeschaltet werden.

Beispiele:

- beim Fahren mit Schneeketten
- beim Fahren in Tiefschnee oder auf lockerem Untergrund
- beim Freischakeln des festgefahrenen Fahrzeugs

Anschließend sollten Sie das ESP wieder einschalten.

ACHTUNG!

Die physikalisch vorgegebenen Grenzen können auch durch das ESP nicht außer Kraft gesetzt werden. Auch bei Fahrzeugen mit ESP sollten Sie Ihre Fahrweise stets dem Fahrbahnzustand und der Verkehrssituation anpassen. Dies gilt besonders bei glatter und nasser Fahrbahn. Das erhöhte Sicherheitsangebot darf Sie nicht dazu verleiten, ein Sicherheitsrisiko einzugehen - Unfallgefahr!

Hinweis

- Um die störungsfreie Funktion des ESP zu gewährleisten, müssen an allen vier Rädern gleiche Reifen montiert sein. Unterschiedliche Abrollum-

fänge der Reifen können zu einer unerwünschten Reduzierung der Motorleistung führen.

- Änderungen am Fahrzeug (z. B. am Motor, an den Bremsen, am Fahrwerk oder andere Zuordnung Reifen und Felgen) können die Funktion des ESP beeinflussen \Rightarrow Seite 197. ■

Antriebs-Schlupf-Regelung (ASR)*

Die Antriebs-Schlupf-Regelung verhindert ein Durchdrehen der Antriebsräder beim Beschleunigen.



Abb. 116 ASR-Schalter

Allgemeines

Durch die ASR wird bei ungünstigen Fahrbahnverhältnissen das Anfahren, Beschleunigen und Bergauffahren wesentlich erleichtert bzw. überhaupt erst ermöglicht. ▶

Wirkungsweise

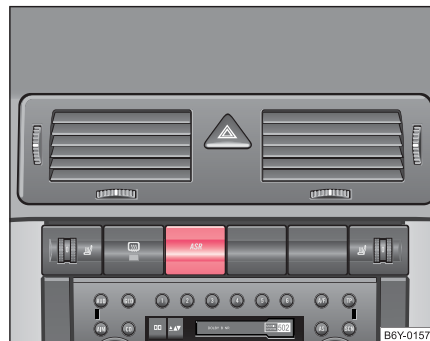
Die ASR schaltet sich beim Anlassen des Motors automatisch ein und führt einen Selbsttest durch. Das System überwacht die Drehzahlen der Antriebsräder mit Hilfe der ABS-Sensoren. Drehen die Räder durch, wird durch automatische Reduzierung der Motordrehzahl die Antriebskraft den Fahrbahnverhältnissen angepasst. Dies geschieht bei allen Geschwindigkeiten.

Die ASR arbeitet in Verbindung mit dem ABS ⇒ Seite 147. Bei einer ABS-Störung fällt auch die ASR aus.

Bei einer Störung der ASR leuchtet im Kombiinstrument die ASR-Kontrollleuchte ⇒ Seite 33.

Ausschalten

Sie können die ASR bei Bedarf durch Drücken der Taste ⇒ [Seite 144](#), [Abb. 116](#) aus- und wieder einschalten. Bei ausgeschalteter ASR leuchtet im Kombiinstrument die ASR-Kontrollleuchte ⇒ Seite 33.

Die ASR sollte normalerweise immer eingeschaltet sein. Nur in bestimmten Ausnahmesituationen, wenn Schlupf erwünscht ist, sollte das ASR ausgeschaltet werden.

Beispiele:

- beim Fahren mit Schneeketten
- beim Fahren in Tiefschnee oder auf lockerem Untergrund
- beim Freischaukeln des festgefahrenen Fahrzeugs

Anschließend sollten Sie die ASR wieder einschalten.

Bestandteil der ASR ist EDS ⇒ Seite 145. EDS arbeitet unabhängig von der ASR (auch bei abgeschalteter ASR mit der ASR-Taste).

ACHTUNG!

Die Fahrweise müssen Sie immer dem Fahrbahzustand und der Verkehrssituation anpassen. Das erhöhte Sicherheitsangebot darf Sie nicht dazu verleiten, ein Sicherheitsrisiko einzugehen - Unfallgefahr!

Hinweis

- Um die störungsfreie Funktion der ASR zu gewährleisten, müssen an allen vier Rädern gleiche Reifen montiert sein. Unterschiedliche Abrollumfänge der Reifen können zu einer unerwünschten Reduzierung der Motorleistung führen.
- Änderungen am Fahrzeug (z. B. am Motor, an den Bremsen, am Fahrwerk oder andere Zuordnung Reifen und Felgen) können die Funktion der ASR beeinflussen ⇒ Seite 197. ■

Elektronische Differential-Sperre (EDS)*

Die Elektronische Differential-Sperre verhindert das Durchdrehen eines einzelnen Rades.

Fahrzeuge mit ABS können zusätzlich mit einer elektronischen Differentialsperre ausgerüstet sein (EDS).

Allgemeines

Durch die EDS wird bei ungünstigen Fahrbahnverhältnissen das Anfahren, Beschleunigen und das Bergauffahren wesentlich erleichtert bzw. überhaupt erst ermöglicht.

Wirkungsweise

Die EDS wirkt automatisch, d. h. ohne Zutun des Fahrers. Sie überwacht mit Hilfe der ABS-Sensoren die Drehzahlen der Antriebsräder. Wenn auf ►

rutschigem Untergrund nur ein Antriebsrad durchdreht, tritt ein Drehzahlunterschied zwischen den Antriebsrädern auf. EDS brems das durchdrehende Rad ab und das Differential überträgt eine größere Antriebskraft auf das andere Antriebsrad. Dieser Regelvorgang macht sich durch Geräusche bemerkbar.

Überhitzung der Bremsen

Damit die Scheibenbremse des abgebremsten Rades nicht zu sehr erhitzt wird, schaltet die EDS bei ungewöhnlich starker Beanspruchung automatisch aus. Das Fahrzeug bleibt betriebsfähig und hat die gleichen Eigenschaften wie ein Fahrzeug ohne EDS.

Sobald die Bremse abgekühlt ist, schaltet die EDS automatisch wieder ein.

ACHTUNG!

- **Beim Beschleunigen auf gleichmäßig glatter Fahrbahn, z. B. bei Eis und Schnee, geben Sie bitte vorsichtig Gas. Die Antriebsräder können trotz der EDS durchdrehen und dadurch die Fahrstabilität beeinflussen - Unfallgefahr!**
- **Passen Sie Ihre Fahrweise auch bei Fahrzeugen mit EDS stets dem Fahrbahnzustand und der Verkehrssituation an. Das erhöhte Sicherheitsangebot darf Sie nicht dazu verleiten, ein Sicherheitsrisiko einzugehen - Unfallgefahr!**



Hinweis

- Wenn die ABS- oder ASR- bzw. ESP-Kontrollleuchte aufleuchtet, könnte auch ein Fehler in der EDS vorliegen. Bitte suchen Sie möglichst bald einen Škoda-Betrieb auf.
- Änderungen am Fahrzeug (z. B. am Motor, an den Bremsen, am Fahrwerk oder andere Zuordnung Reifen und Felgen) können die Funktion des EDS beeinflussen ⇒ Seite 197. ■

Bremsen

Was beeinflusst die Bremswirkung negativ?

Abnutzung

Die Abnutzung der Bremsbeläge ist in hohem Maße von den Einsatzbedingungen und der Fahrweise abhängig. Wenn Sie häufig im Stadt- und Kurzstreckenverkehr oder sehr sportlich fahren, sollten Sie die Bremsbelag-Dicke auch zwischen den Service-Inspektionen von einem Škoda-Betrieb prüfen lassen.

Nässe oder Streusalz

In bestimmten Situationen, wie z. B. nach Wasserdurchfahrten, bei heftigen Regenfällen oder nach der Fahrzeugwäsche, kann die Wirkung der Bremsen wegen feuchter bzw. im Winter vereister Bremsscheiben und Bremsbeläge verzögert einsetzen. Die Bremsen müssen Sie möglichst bald trockenbremsen (mehrmaliges Abbremsen, wenn es die Straßenverhältnisse und die Verkehrssituation zulässt).

Auch bei Fahrten auf salzgestreuten Straßen kann die volle Bremswirkung verzögert einsetzen, wenn Sie längere Zeit nicht gebremst haben. Die Salzschrift auf den Bremsscheiben und Bremsbelägen muss beim Bremsen erst abgeschliffen werden.

Korrosion

Bei geringer Beanspruchung der Bremsanlage sowie bei vorhandener Korrosion empfehlen wir, durch mehrmaliges stärkeres Bremsen aus höherer Geschwindigkeit die Bremsscheiben zu reinigen ⇒ .

Fehler in der Bremsanlage

Der Bremskraftverstärker arbeitet mit Unterdruck, der nur bei laufendem Motor erzeugt wird. Fahren Sie deshalb nicht mit ausgeschaltetem Motor!

Arbeitet der Bremskraftverstärker nicht, weil z. B. das Fahrzeug abgeschleppt werden muss oder weil ein Schaden am Bremskraftverstärker ►

aufgetreten ist, muss das Bremspedal wesentlich kräftiger getreten werden, um die fehlende Bremskraftverstärkung auszugleichen.

Wenn Sie merken, dass sich der Bremsweg plötzlich verlängert und sich das Bremspedal weiter durchtreten lässt, ist möglicherweise ein Bremskreis der Zweikreisbremsanlage ausgefallen. Fahren Sie unverzüglich zum nächsten Škoda-Betrieb, um den Schaden beheben zu lassen. Fahren Sie auf dem Weg dorthin mit reduzierter Geschwindigkeit und stellen Sie sich dabei auf einen höheren Bremspedaldruck ein.

Niedriger Bremsflüssigkeitsstand

Bei einem zu niedrigen Bremsflüssigkeitsstand können Störungen in der Bremsanlage auftreten. Der Stand der Bremsflüssigkeit wird elektronisch überwacht ⇒ Seite 35.

ACHTUNG!

- Führen Sie Abbremsungen zum Zweck des Trockenbremsens und der Reinigung der Bremsscheiben nur durch, wenn die Verkehrsverhältnisse dies zulassen. Andere Verkehrsteilnehmer dürfen nicht gefährdet werden.
- Bei der nachträglichen Montage eines Frontspoilers, von Radvollblenden usw. muss sichergestellt sein, dass die Luftzufuhr zu den Vorderradbremmen nicht beeinträchtigt wird, anderenfalls könnte die Bremsanlage zu heiß werden.
- Berücksichtigen Sie, dass neue Bremsbeläge während der ersten 200 km noch keine volle Bremswirkung haben. Die Bremsbeläge müssen sich erst „einschleifen“, bevor sie ihre optimale Reibkraft entwickeln. Die etwas verminderte Bremskraft können Sie jedoch durch einen stärkeren Druck auf das Bremspedal ausgleichen. Dieser Hinweis bezieht sich auch auf ggf. später gewechselte Bremsbeläge.

Vorsicht!

- Lassen Sie niemals die Bremse durch leichten Pedaldruck schleifen, wenn Sie nicht bremsen müssen. Dies führt zum Überhitzen der Bremsen und damit zu einem längeren Bremsweg und zu größerem Verschleiß.
- Bevor Sie eine längere Strecke mit starkem Gefälle befahren, verringern Sie bitte die Geschwindigkeit, schalten Sie in den nächst niedrigeren Gang (Schaltgetriebe) bzw. wählen Sie eine niedrigere Fahrstufe (automatisches Getriebe). Dadurch nutzen Sie die Bremswirkung des Motors aus und entlasten die Bremsen. Müssen Sie zusätzlich bremsen, so tun Sie dies nicht anhaltend, sondern in Intervallen. ■

Anti-Blockier-System (ABS)*

ABS verhindert das Blockieren der Räder beim Bremsen.

Allgemeines

Das ABS trägt wesentlich zur Erhöhung der aktiven Fahrsicherheit bei. Gegenüber Fahrzeugen ohne ABS-Bremssystem bleibt bei einer Vollbremsung auf rutschiger Fahrbahn die beim jeweiligen Straßenzustand bestmögliche Lenkfähigkeit erhalten, weil die Räder nicht blockieren.

Sie dürfen jedoch nicht erwarten, dass durch das ABS unter allen Umständen der Bremsweg verkürzt wird. Der Bremsweg kann z. B. auf Kies oder Neuschnee, wenn Sie ohnehin nur vorsichtig und langsam fahren, etwas länger werden.

Wirkungsweise

Bei Erreichen einer Fahrzeuggeschwindigkeit von etwa 20 km/h läuft ein automatischer Prüfvorgang ab, bei dem Sie etwa 1 Sekunde lang ein Pumpengeräusch hören können.

Erreicht ein Rad eine für die Fahrgeschwindigkeit zu geringe Umfangsgeschwindigkeit und neigt zum Blockieren, so wird der Bremsdruck auf ▶

diesem Rad vermindert. Dieser Regelvorgang macht sich durch eine **pulsierende Bewegung des Bremspedals** bemerkbar, die mit Geräuschen verbunden ist. Dadurch erhalten Sie als Fahrer bewusst die Information, dass die Räder zum Blockieren neigen (ABS-Regelbereich). Damit das ABS in diesem Bremsbereich optimal regeln kann, müssen Sie das Bremspedal getreten lassen. Bremsen Sie niemals unterbrochen!

ACHTUNG!

- **Auch das ABS kann die physikalisch vorgegebenen Grenzen nicht überwinden. Denken Sie daran, insbesondere bei glatter oder nasser Fahrbahn. Wenn das ABS in den Regelbereich kommt, passen Sie die Geschwindigkeit sofort den Fahrbahn- und Verkehrsverhältnissen an. Das erhöhte Sicherheitsangebot durch das ABS darf Sie nicht dazu verleiten, ein Sicherheitsrisiko einzugehen - Unfallgefahr!**
- **Im Fall einer Störung des ABS ist nur das normale Bremssystem funktionsfähig. Suchen Sie baldmöglichst einen Škoda-Betrieb auf und passen Sie die Fahrweise der ABS-Störung an, denn Sie wissen nicht, wie groß der Schadensumfang ist.**

Hinweis

- Falls im ABS eine Störung auftritt, wird dies durch eine Kontrollleuchte angezeigt ⇒ Seite 34.
- Änderungen am Fahrzeug (z. B. am Motor, an den Bremsen, am Fahrwerk oder andere Zuordnung Reifen und Felgen) können die Funktion des ABS beeinflussen ⇒ Seite 197. ■

Servolenkung*

Die Servolenkung ermöglicht Ihnen das Lenken mit weniger Kraft.

Die Lenkcharakteristik kann von einem Škoda-Betrieb geändert werden.

Wird die Lenkung im Stand voll eingeschlagen, beanspruchen Sie das Servolenksystem sehr stark. Ein solcher Volleinschlag macht sich durch Geräusche bemerkbar.

Bei einem Ausfall der Servolenkung oder bei stehendem Motor (Abschleppen) bleibt das Fahrzeug weiterhin voll lenkfähig. Zum Lenken müssen Sie jedoch mehr Kraft aufwenden.

Im Fall, dass die Batterie entladen ist und der Motor mit Starthilfekabel angelassen werden muss, kann es vorkommen, dass die Hydraulikpumpe der Servolenkung wegen zu niedriger Bordnetzspannung nicht anläuft. Dieser Zustand wird durch Aufleuchten der Kontrollleuchte signalisiert.

Die Servolenkung arbeitet wieder, wenn durch den Motorlauf die Batterie auf einen bestimmten Wert geladen ist. Sie arbeitet auch wieder, wenn der Motor mit der fahrzeugeigenen Batterie angelassen werden kann.

Vorsicht!

Schlagen Sie die Lenkung bei laufendem Motor nicht länger als 15 Sekunden voll ein - Gefahr der Beschädigung der Servolenkung!

Hinweis

Bei undichter oder defekter Anlage suchen Sie möglichst umgehend einen Škoda-Betrieb auf. ■

Fahren und Umwelt

Die ersten 1 500 Kilometer und danach

Neuer Motor

In den ersten 1 500 Kilometern muss der Motor eingefahren werden.

Bis 1 000 Kilometer

- Fahren Sie nicht schneller als mit 3/4 der Höchstgeschwindigkeit des eingelegten Ganges, d. h. bis 3/4 der höchstzulässigen Motordrehzahl.
- Geben Sie kein Vollgas.
- Vermeiden Sie hohe Motordrehzahlen.
- Fahren Sie nicht mit Anhänger.

Von 1 000 bis 1 500 Kilometer

- Steigern Sie die Fahrleistung **allmählich** bis auf die volle Geschwindigkeit des eingelegten Ganges, d. h. auf die höchstzulässige Motordrehzahl.

Während der ersten Betriebsstunden weist der Motor eine höhere innere Reibung auf als später, wenn sich alle beweglichen Teile aufeinander eingespielt haben. Die Fahrweise der ersten 1 500 Kilometer entscheidet über die Güte dieses Einlaufvorgangs.

Auch nach der Einfahrzeit sollten Sie nie mit unnötig **hohen Motordrehzahlen** fahren. Die maximal zulässige Motordrehzahl wird durch den

Beginn des roten Bereiches auf der Skala des Drehzahlmessers markiert. Bei Fahrzeugen mit Schaltgetriebe schalten Sie spätestens mit dem Erreichen des roten Bereiches in den nächsthöheren Gang. **Extrem** hohe Motordrehzahlen werden übrigens automatisch abgeregelt.

Für Fahrzeuge mit Schaltgetriebe gilt andererseits auch: fahren Sie nicht mit zu **niedriger** Drehzahl. Schalten Sie herunter, wenn der Motor nicht mehr rund läuft.



Vorsicht!

Alle Geschwindigkeits- und Drehzahlangaben gelten nur bei betriebswarmem Motor. Bringen Sie den kalten Motor nie auf hohe Drehzahlen - weder im Stand des Fahrzeugs noch beim Fahren in den einzelnen Gängen.



Umwelthinweis

Nicht mit unnötig hohen Motordrehzahlen fahren - frühes Hochschalten hilft Kraftstoff sparen, vermindert das Betriebsgeräusch und schont die Umwelt. ■

Neue Reifen

Neue Reifen müssen „eingefahren“ werden, denn sie haben zu Anfang noch keine optimale Haftfähigkeit. Diese Tatsache müssen Sie während der ersten cca. 500 km beachten und besonders vorsichtig fahren. ■

Neue Bremsbeläge

Berücksichtigen Sie, dass neue Bremsbeläge während der ersten cca. 200 km noch keine volle Bremswirkung haben. Die Bremsbeläge müssen sich erst „einschleifen“, bevor sie ihre optimale Reibkraft entwickeln. Die etwas verminderte Bremskraft können Sie jedoch durch einen stärkeren Druck auf das Bremspedal ausgleichen.

Dieser Hinweis bezieht sich auch auf ggf. später gewechselte Bremsbeläge.

Während der Einfahrzeit sollten Sie besondere Belastungen der Bremsen vermeiden. Hierzu zählen z. B. Gewaltbremsungen, besonders aus sehr hohen Geschwindigkeiten, oder Passfahrten. ■

Katalysator

Das einwandfreie Funktionieren der Abgasreinigungsanlage (Katalysator) ist für den umweltschonenden Betrieb des Fahrzeugs von entscheidender Bedeutung.

Beachten Sie bitte folgende Hinweise:

- Tanken Sie immer nur bleifreies Benzin ⇒ Seite 169, „Benzinsorte“.
- Fahren Sie den Tank nie ganz leer.
- Während der Fahrt nicht die Zündung ausschalten.
- Füllen Sie nicht zuviel Öl in den Motor ⇒ Seite 178, „Motoröl nachfüllen“.

- Schleppen Sie das Fahrzeug nicht über eine Strecke von mehr als 50 m an ⇒ Seite 212, „Anschleppen“.

Wenn Sie das Fahrzeug in einem Land fahren müssen, in dem kein bleifreies Benzin verfügbar ist, müssen Sie später beim Fahren in einem Land mit Katalysatorpflicht den Katalysator austauschen lassen.



ACHTUNG!

- **Wegen der hohen Temperaturen, die am Abgaskatalysator auftreten können, sollten Sie das Fahrzeug so abstellen, dass der Katalysator nicht mit leicht entflammaren Materialien unter dem Fahrzeug in Berührung kommt - Brandgefahr!**
- **Verwenden Sie niemals zusätzlichen Unterbodenschutz oder korrosionsschützende Mittel für Auspuffrohre, Katalysatoren oder Hitzeschilde. Während der Fahrt könnten sich diese Substanzen entzünden - Brandgefahr!**



Vorsicht!

- Bei Fahrzeugen mit Katalysator darf niemals der Kraftstofftank ganz leer gefahren werden. Durch die unregelmäßige Kraftstoffversorgung kann es zu Fehlzündungen kommen. Unverbrannter Kraftstoff kann in die Abgasanlage gelangen und den Katalysator beschädigen.
- Bereits eine Tankfüllung mit verbleitem Benzin führt zur Zerstörung des Katalysators.
- Falls Sie während der Fahrt Fehlzündungen, Leistungsabfall und einen schlechten Motorrundlauf beobachten, vermindern Sie die Geschwindigkeit sofort und lassen Sie das Fahrzeug vom nächsten Škoda-Betrieb überprüfen. Die beschriebenen Symptome können von einem Fehler des Zündsystems herrühren. Unverbrannter Kraftstoff kann in die Abgasanlage gelangen und den Katalysator beschädigen. ▶

Umwelthinweis

Auch bei einwandfrei arbeitender Abgasanlage kann bei bestimmten Betriebszuständen des Motors ein schwefelartiger Abgasgeruch entstehen. Dies hängt vom Schwefelanteil des Kraftstoffs ab. Oft genügt es, bleifreies Superbenzin von einem anderen Hersteller oder an einer anderen Tankstelle zu tanken. ■

Wirtschaftlich und umweltbewusst fahren

Allgemeines

Der persönliche Fahrstil ist ein wesentlicher Faktor.

Der Kraftstoffverbrauch, die Umweltbelastung und der Verschleiß von Motor, Bremsen und Reifen hängen im Wesentlichen von drei Faktoren ab:

- persönlicher Fahrstil
- Einsatzbedingungen
- technische Voraussetzungen

Durch vorausschauende und ökonomische Fahrweise können Sie den Kraftstoffverbrauch leicht um 0 - 15 % reduzieren. Dieses Kapitel soll Ihnen mit einigen Tipps helfen, die Umwelt und gleichzeitig Ihren Geldbeutel zu entlasten.

Selbstverständlich wird der Kraftstoffverbrauch auch von Punkten beeinflusst, auf die der Fahrer keinen Einfluss hat. Es ist z. B. normal, dass der Verbrauch im Winter oder unter erschwerten Bedingungen, bei schlechtem Straßenzustand, Anhängerbetrieb usw. ansteigt.

Die technischen Voraussetzungen für sparsamen Verbrauch und Wirtschaftlichkeit hat das Fahrzeug "von Haus aus" mitbekommen. Besonderer Wert wurde auf möglichst geringe Umweltbelastung gelegt. Damit diese Eigenschaften auch bestmöglich genutzt werden und erhalten bleiben, ist es notwendig, nachfolgende Hinweise in diesem Kapitel zu beachten. ■

Vorausschauend fahren

Beim Beschleunigen verbraucht ein Fahrzeug den meisten Kraftstoff.

Vermeiden Sie unnötiges Beschleunigen und Bremsen. Wenn Sie vorausschauend fahren, müssen Sie weniger bremsen und demzufolge auch weniger beschleunigen. Lassen Sie das Fahrzeug ausrollen, wenn dies möglich ist, beispielsweise wenn erkennbar ist, dass die nächste Ampel auf rot steht. ■

Energiesparend schalten

Frühes Hochschalten spart Kraftstoff.



Abb. 117 Kraftstoffverbrauch in l/100 km und Geschwindigkeit in km/h

Schaltgetriebe

- Fahren Sie im ersten Gang nur etwa eine Fahrzeuglänge. Schalten Sie bei jeweils etwa 2 000 Umdrehungen in den nächst höheren Gang.

Automatisches Getriebe

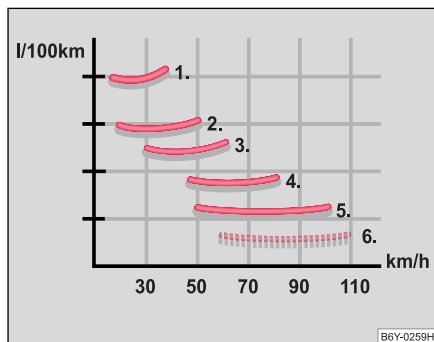
- Betätigen Sie das Gaspedal **langsam**. Treten Sie es aber nicht bis zur Kick-down-Stellung durch.

Eine wirksame Art Kraftstoff zu sparen, ist das **frühe** Hochschalten. Wer die Gänge ausfährt, verbraucht unnötig Kraftstoff.

Die ⇒ Abb. 117 zeigt das Verhältnis von Kraftstoffverbrauch zur Geschwindigkeit für die einzelnen Gänge. Der Verbrauch im 1. Gang ist am höchsten, im 5. Gang bzw. 6. Gang am niedrigsten.

Wenn Sie beim automatischen Getriebe das Gaspedal nur langsam betätigen, wird automatisch ein ökonomisches Programm gewählt. Durch frühes Hoch- und spätes Herunterschalten wird der Kraftstoffverbrauch gering gehalten.



Hinweis

Richten Sie sich auch nach den Informationen der Multifunktionsanzeige*
⇒ Seite 17. ■

Vollgas vermeiden

Langsamer fahren heißt Kraftstoff sparen.



Abb. 118 Kraftstoffverbrauch in l/100 km und Geschwindigkeit in km/h

Durch gefühlvolles Gasgeben wird nicht nur der Kraftstoffverbrauch erheblich vermindert, auch die Umweltbelastung und der Verschleiß Ihres Fahrzeugs werden positiv beeinflusst. ▶

Die Höchstgeschwindigkeit Ihres Fahrzeugs sollten Sie möglichst nie ganz ausnutzen. Kraftstoffverbrauch, Schadstoffemission und Fahrgeräusche nehmen bei hohen Geschwindigkeiten überproportional zu.

Die → Seite 152, Abb. 118 zeigt das Verhältnis von Kraftstoffverbrauch zur Geschwindigkeit. Wenn Sie die mögliche Höchstgeschwindigkeit Ihres Fahrzeugs nur zu drei Viertel ausnutzen, sinkt der Kraftstoffverbrauch um die Hälfte. ■

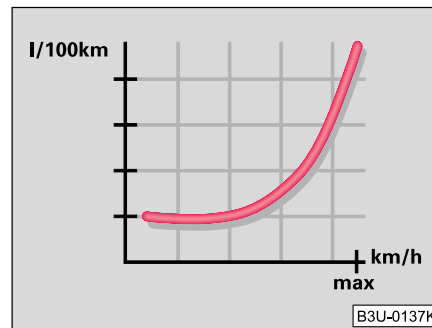
Leerlauf reduzieren

Auch der Leerlauf kostet Kraftstoff.

Im Stau, an Bahnschranken und Ampeln mit längerer Rotphase lohnt es sich, den Motor abzustellen. Schon nach 30 - 40 Sekunden Motorpause ist die Kraftstoffersparnis größer als die Kraftstoffmenge, die für das erneute Anlassen des Motors benötigt wird.

Im Leerlauf dauert es sehr lange, bis der Motor betriebswarm wird. In der Warmlaufphase sind jedoch Verschleiß und Schadstoffausstoß besonders hoch. Fahren Sie deshalb sofort nach dem Anlassen des Motors los. Vermeiden Sie dabei jedoch hohe Drehzahlen. ■

Regelmäßige Wartung

Ein schlecht eingestellter Motor kostet unnötig viel Kraftstoff.

Durch regelmäßige Wartung in einem Škoda-Betrieb können Sie schon vor Fahrtantritt eine Voraussetzung für kraftstoffsparendes Fahren schaffen. Der Wartungszustand Ihres Fahrzeugs wirkt sich nicht nur auf die Verkehrssicherheit und Werterhaltung positiv aus, sondern auch auf den **Kraftstoffverbrauch**.

Ein schlecht eingestellter Motor kann zu einem Kraftstoffverbrauch führen, der bis zu 10 % höher ist als normal!

Die vorgesehenen Wartungsarbeiten sind genau nach Serviceplan von einem Škoda-Betrieb durchzuführen.

Prüfen Sie auch den **Ölstand** nach dem Tanken. Der **Ölverbrauch** ist in hohem Maße von Belastung und Drehzahl des Motors abhängig. Je nach Fahrweise kann der Ölverbrauch bis zu 0,5 l/1 000 km betragen.

Es ist normal, dass der Ölverbrauch eines neuen Motors erst nach einer gewissen Laufzeit seinen niedrigsten Wert erreicht. Den Ölverbrauch eines neuen Fahrzeugs können Sie daher erst nach einer Fahrstrecke von ca. 5 000 km richtig beurteilen.



Umwelthinweis

- Durch den Einsatz von synthetischen Leichtlaufölen können Sie eine zusätzliche Verbrauchsminderung erreichen.
- Damit Sie Undichtigkeiten rechtzeitig erkennen, kontrollieren Sie den Boden unter dem Fahrzeug regelmäßig. Wenn Sie dort Flecken durch Öl oder andere Betriebsflüssigkeiten sehen, lassen Sie bitte das Fahrzeug von einem Škoda-Betrieb überprüfen. ■

Weniger Kurzstrecken fahren

Kurzstrecken kosten verhältnismäßig viel Kraftstoff.



Abb. 119 Kraftstoffverbrauch in l/100 km bei verschiedenen Temperaturen

- Vermeiden Sie bei kaltem Motor Strecken unter 4 km.

Motor und Katalysator müssen erst ihre optimale **Betriebstemperatur** erreicht haben, um Verbrauch und Schadstoffemission wirkungsvoll zu reduzieren.

Der kalte Motor verbraucht direkt nach dem Start 15 - 20 l/100 km Kraftstoff. Nach etwa einem Kilometer sinkt der Verbrauch auf 10 l/100 km. Erst nach etwa vier Kilometern ist der Motor betriebswarm und der Verbrauch hat sich normalisiert. Kurzstrecken sollten Sie deshalb nach Möglichkeit vermeiden.

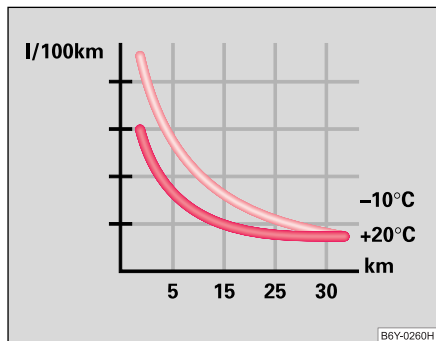
Entscheidend ist in diesem Zusammenhang auch die **Umgebungstemperatur**. Die ⇒ Abb. 119 zeigt den unterschiedlichen Kraftstoffverbrauch für die gleiche Strecke, einmal bei +20 °C und einmal bei -10 °C. Ihr Fahrzeug hat im Winter einen größeren Kraftstoffverbrauch als im Sommer. ■

Reifenfülldruck beachten

Der richtige Reifenfülldruck spart Kraftstoff.

Achten Sie immer auf den richtigen Reifenfülldruck. Durch einen zu geringen Fülldruck erhöht sich der Rollwiderstand. Dadurch steigt nicht nur der Kraftstoffverbrauch, auch der Reifenverschleiß nimmt zu und das Fahrverhalten verschlechtert sich.

Prüfen Sie den Reifenfülldruck immer am **kalten** Reifen.

Fahren Sie **Winterreifen** nicht ganzjährig, denn das kostet bis zu 10 % mehr Kraftstoff. Außerdem sind sie lauter. ■

Kein unnötiger Ballast

Der Transport von Ballast kostet Kraftstoff.

Da jedes Kilogramm mehr **Gewicht** den Kraftstoffverbrauch erhöht, lohnt sich ein Blick in den Gepäckraum, um unnötigen Ballast zu vermeiden.

Gerade im Stadtverkehr, wenn häufig beschleunigt werden muss, beeinflusst das Fahrzeuggewicht den Kraftstoffverbrauch erheblich. Als Faustformel gilt, dass pro 100 kg Gewicht der Verbrauch um etwa 1 l/100 km steigt.

Häufig bleibt aber auch ein **Dachgepäckträger** aus Bequemlichkeit montiert, obwohl er nicht mehr benötigt wird. Durch den erhöhten Luftwiderstand verbraucht Ihr Fahrzeug mit unbeladenem Dachgepäckträger bei einer Geschwindigkeit von 100 - 120 km/h etwa 1 l mehr Kraftstoff als normalerweise. ■

Strom sparen

Das Erzeugen von Strom kostet Kraftstoff.

- Schalten Sie elektrische Verbraucher aus, wenn sie nicht mehr benötigt werden.

Mit Hilfe des Generators wird bei laufendem Motor Strom erzeugt und bereitgestellt. Je stärker dieser Generator durch das Einschalten von elektrischen Verbrauchern belastet wird, um so mehr Kraftstoff wird wiederum für seinen Betrieb verbraucht. ■

Schriftliche Kontrolle des Kraftstoffverbrauchs

Wer seinen **Kraftstoffverbrauch** kontrollieren möchte, sollte ein Fahrtenbuch führen. Der Aufwand ist relativ gering, lohnt sich dafür aber um so mehr. Sie können eine Veränderung (positiv und negativ) früh feststellen und, falls notwendig, etwas dagegen unternehmen.

Wenn Sie einen zu hohen Verbrauch feststellen, sollten Sie überlegen, wie, wo und unter welchen Bedingungen Sie mit der letzten Tankfüllung gefahren sind. ■

Umweltverträglichkeit

Bei der Konstruktion, Materialauswahl und Herstellung Ihres neuen Škoda spielt der Umweltschutz eine entscheidende Rolle. Unter anderem wurden folgende Punkte besonders beachtet:

Konstruktive Maßnahmen

- Demontagefreundliche Gestaltung der Verbindungen

- Vereinfachte Demontage durch Modulbauweise
- Verbesserte Sortenreinheit der Werkstoffe
- Kennzeichnung aller Kunststoffteile nach VDA-Empfehlung 260
- Reduktion Kraftstoffverbrauch und Abgasemission CO₂
- Minimierung des Entweichens von Kraftstoff beim Unfall
- Verminderung des Geräusches

Materialauswahl

- Weitestgehende Verwendung von wiederverwertbarem Material
- Klimaanlage mit FCKW-freiem Kältemittel
- Kein Cadmium
- Kein Asbest
- Reduzierung des „Ausdünstens“ von Kunststoffen

Herstellung

- Hohlraumkonservierung ohne Benutzung des Lösungsmittles
- Lösungsmittelfreie Konservierung für den Transport vom Hersteller zum Kunden
- Verwendung lösungsmittelfreier Klebstoffe
- Verzicht auf FCKW in der Fertigung
- Kein Einsatz von Quecksilber
- Einsatz wasserlöslicher Lacke ■

Fahrten ins Ausland

Allgemeines

Im Ausland können andere Gegebenheiten vorliegen.

In bestimmten Ländern ist es auch möglich, dass das Škoda-Betriebsnetz nicht ausgebaut ist. Aus diesem Grund wird die Beschaffung bestimmter Ersatzteile etwas kompliziert und das Personal der Fachbetriebe kann Reparaturarbeiten nur in einem beschränkten Umfang ausführen. Die Gesellschaft Škoda Auto in der Tschechischen Republik und betreffende Importeure geben gerne Auskunft über die technischen Vorbereitungen für Ihr Fahrzeug, über notwendige Wartungsarbeiten und über Reparaturmöglichkeiten. ■

Bleifreies Benzin

Fahrzeuge mit Katalysator dürfen nur bleifreies Benzin tanken
⇒ Seite 150. Die Automobilklubs bieten Informationen über das Bleifrei-Tankstellennetz an. ■

Scheinwerfer

Das Abblendlicht Ihrer Scheinwerfer ist asymmetrisch eingestellt. Es leuchtet den Straßenrand auf der Seite, auf der Sie fahren, stärker aus. Wenn Sie im Ausland auf der anderen Straßenseite fahren, blenden Sie den Gegenverkehr.

Um eine Blendung des Gegenverkehrs zu vermeiden ist es notwendig, bestimmte Bereiche des Scheinwerfers abzukleben.

Scheinwerferabkleber sind in Škoda-Betrieben erhältlich.

Scheinwerfer mit Xenon-Licht sind für das Fahren in Ländern mit Rechts- oder Linksverkehr konstruiert. Sie können von einem Škoda-Betrieb umgestellt werden.



Hinweis

Weitere Informationen zum Abkleben bzw. Umstellen der Scheinwerfer erhalten Sie bei Škoda-Betrieben. ■

Schäden am Fahrzeug vermeiden

Auf schlechten Straßen und Wegen sowie beim Befahren von Bordsteinrändern, steilen Rampen usw. müssen Sie darauf achten, dass tiefliegende Teile, wie z. B. Spoiler und Auspuff, nicht aufsetzen und dadurch beschädigt werden.

Dies gilt besonders für Fahrzeuge mit tiefliegendem Fahrwerk (Sportfahrwerk) und bei voller Beladung des Fahrzeugs. ■

Fahren mit Anhänger

Fahren mit Anhänger

Technische Voraussetzungen

Die Anhängervorrichtung muss bestimmte Voraussetzungen erfüllen.

Ihr Fahrzeug ist hauptsächlich für den Transport von Personen und Gepäck vorgesehen. Es kann jedoch auch bei entsprechender technischer Ausrüstung - zum Ziehen eines Anhängers benutzt werden.

Wenn Ihr Fahrzeug bereits **werkseitig** mit einer Anhängervorrichtung geliefert wurde, ist alles für den Anhängerbetrieb technisch und gesetzlich Notwendige bereits berücksichtigt.

Zur elektrischen Verbindung zwischen Fahrzeug und Anhänger besitzt Ihr Fahrzeug eine 13-polige Steckdose. Wenn der zu ziehende Anhänger einen **7-poligen Stecker** hat, können Sie ein entsprechendes Adapterkabel verwenden. Dieses erhalten Sie bei Škoda-Betrieben.

Der nachträgliche Einbau einer Anhängervorrichtung muss nach den Angaben des Herstellers erfolgen.

Einzelheiten über den nachträglichen Einbau einer Anhängervorrichtung und über die eventuell erforderliche Veränderungen des Kühlsystems sind Škoda-Betrieben bekannt.

ACHTUNG!

Wir empfehlen Ihnen, sich die Anhängervorrichtung von einem Škoda-Betrieb nachträglich einbauen zu lassen. Dort sind alle relevanten Einzelheiten zum nachträglichen Einbau bekannt. Bei nicht sachgemäßem Einbau besteht Unfallgefahr.

Betriebshinweise

Beim Anhängerbetrieb muss einiges beachtet werden.

Anhängelast

Die zulässige Anhängelast darf auf keinen Fall überschritten werden.

Wenn Sie die zulässige Anhängelast nicht voll ausnutzen, können Sie entsprechend größere Steigungen befahren.

Die angegebenen Anhängelasten gelten nur für **Höhen** bis 1 000 m über NN (normal Null). Da mit zunehmender Höhe durch die abnehmende Luftdichte die Motorleistung sinkt und damit auch die Steigfähigkeit abnimmt, muss deshalb pro angefangener 1 000 m weiterer Höhenzunahme das Gespanngewicht um 10 % verringert werden. Vor der Fahrt in höhere Lagen ist das zu beachten. Das Gespanngewicht ist das Gewicht von (beladenem) Fahrzeug und (beladenem) Anhänger zusammengenommen.

Die Anhänge- und Stützlastangaben auf dem Typschild der Anhängervorrichtung sind lediglich Prüfwerte der Vorrichtung. Die fahrzeugbezogenen Werte, die oft unter diesen Werten liegen, finden Sie in Ihren Fahrzeugpapieren bzw. in dem Heft - Technische Daten.

Verteilung der Zuladung

Verteilen Sie die Zuladung im Anhänger so, dass sich schwere Gegenstände möglichst nahe der Achse befinden. Sichern Sie die Gegenstände gegen Verrutschen.

Die zulässige **Stützlast** auf dem Kugelkopf der Anhängervorrichtung sollten Sie ausnutzen, nicht aber **überschreiten**.

Reifenfülldruck

Wählen Sie den Reifenfülldruck an Ihrem Fahrzeug für „volle Belastung“, ⇒ Seite 191. Der Reifenfülldruck am Anhänger richtet sich nach der Empfehlung des Herstellers.

Außenspiegel

Wenn Sie den Verkehrsbereich hinter dem Anhänger nicht mit den serienmäßigen Rückspiegeln übersehen können, müssen Sie zusätzliche Außenspiegel anbringen lassen. Beide Außenspiegel sollten an klappbaren Auslegern befestigt sein. Stellen Sie sie so ein, dass sie ein ausreichendes Blickfeld nach hinten bieten.

Scheinwerfer

Überprüfen Sie vor Fahrtantritt bei angekuppeltem Anhänger auch die Einstellung der Scheinwerfer. Ändern Sie ggf. die Einstellung mit Hilfe der Leuchtweitenregulierung ⇒ Seite 54.

Abnehmbarer Kugelkopf

Bei Fahrzeugen mit werkseitig eingebauter Anhängervorrichtung ist der Kugelkopf abnehmbar. Er befindet sich zusammen mit einer separaten Anbauanleitung in der Reserveradmulde im Gepäckraum des Fahrzeugs.

Weitere Informationen zur Anhängervorrichtung ⇒ Seite 159.



Hinweis

- Wir empfehlen bei häufigem Anhängerbetrieb, Ihr Fahrzeug auch zwischen den Service-Terminen prüfen zu lassen.

- Beim An- und Abkuppeln des Anhängers muss die Handbremse des Zugfahrzeugs angezogen sein. ■

Fahrhinweise

Das Fahren mit Anhänger erfordert besondere Vorsicht.

- Wenn möglich, fahren Sie nicht mit leerem Fahrzeug und beladenem Anhänger.
- Nutzen Sie die gesetzlichen Höchstgeschwindigkeiten nicht aus. Dies gilt insbesondere für Gefällstrecken.
- Bremsen Sie rechtzeitig.
- Achten Sie bei hohen Außentemperaturen auf die Kühlmitteltemperatur-Anzeige.

Gewichtsverteilung

Bei leerem Fahrzeug und beladenem Anhänger ist die Gewichtsverteilung sehr ungünstig. Falls Sie dennoch in dieser Kombination fahren müssen, fahren Sie besonders langsam.

Fahrgeschwindigkeit

Sicherheitshalber sollte nicht schneller als 80 km/h gefahren werden. Das gilt auch für Länder, in denen höhere Geschwindigkeiten zulässig sind.

Da sich mit zunehmender Geschwindigkeit die Fahrstabilität des Gespannes verringert, sollte unter ungünstigen Straßen-, Wetter- und Windverhältnissen, vor allem auf Gefällstrecken, die gesetzlich erlaubte Höchstgeschwindigkeit nicht ausgenutzt werden.

Auf jeden Fall müssen Sie die Geschwindigkeit sofort herabsetzen, sobald Sie auch nur die geringste **Pendelbewegung** des Anhängers



spüren. Versuchen Sie keinesfalls, das Gespann durch Beschleunigen „strecken“ zu wollen.

Bremsen Sie rechtzeitig! Bei einem Anhänger mit **Auflaufbremse** bremsen Sie *zuerst sanft* an, dann zügig abbremsen. So vermeiden Sie Bremsstöße durch blockierende Anhängerräder. Schalten Sie vor Gefällstrecken rechtzeitig zurück, damit der Motor als Bremse wirken kann.

Motorüberhitzung

Wenn bei hohen Außentemperaturen eine längere Steigung in einem niedrigen Gang mit hoher Motordrehzahl befahren werden muss, sollte die Kühlmitteltemperatur-Anzeige beobachtet werden ⇒ Seite 13. Falls der Zeiger der Kühlmitteltemperatur-Anzeige mehr in den rechten, ggf. in den roten Skalenbereich wandert, verringern Sie sofort die Geschwindigkeit. Wenn die Kontrollleuchte  im Kombiinstrument blinkt, halten Sie an und stellen den Motor ab. Warten Sie einige Minuten und prüfen Sie den Kühlmittelstand im Kühlmittel-Ausgleichsbehälter ⇒ Seite 180.

Beachten Sie bitte die Hinweise ⇒ Seite 31.

Die Kühlmitteltemperatur kann man durch Einschalten der Heizung senken.

Eine Erhöhung der Kühlwirkung des Lüfters für Kühlmittel ist durch Herunterschalten und durch Erhöhung der Motordrehzahl nicht möglich - die Lüfterdrehzahl ist unabhängig von der Motordrehzahl. Auch bei Anhängerbetrieb sollte deshalb nicht heruntergeschaltet werden, solange der Motor eine Steigung ohne größeren Geschwindigkeitsabfall schafft. ■

Abnehmbare Anhängervorrichtung*



Abb. 120 Abnehmbarer Kugelkopf

Der abnehmbare Kugelkopf der Anhängervorrichtung befindet sich in der Reserveradmulde im Gepäckraum.

Eine Anleitung zum richtigen An- und Abbauen des Kugelkopfes der Anhängervorrichtung liegt dem Kugelkopf bei.

ACHTUNG!

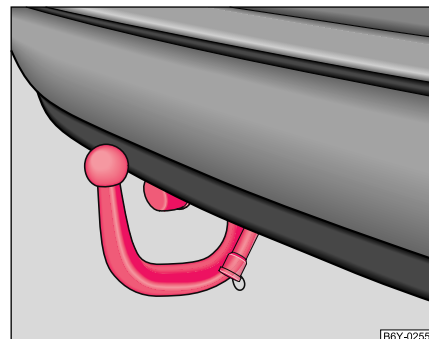
Verwenden Sie keine Hilfsmittel oder Werkzeuge für das An- und Abbauen des Kugelkopfes. Hierdurch könnte der Verriegelungsmechanismus beschädigt werden, so dass die Sicherheit der Anhängervorrichtung nicht mehr gewährleistet ist - Unfallgefahr!

Hinweis

- Nehmen Sie keine Veränderungen oder Reparaturen am Kugelkopf oder an anderen Bauteilen der Anhängervorrichtung vor. ▶

- Wenden Sie sich bei Problemen mit der Bedienung an einen Škoda-Betrieb.
- Überprüfen Sie vor jeder Fahrt den Kugelkopf auf ordnungsgemäße Verriegelung.
- Entriegeln Sie den Kugelkopf niemals bei angekuppeltem Anhänger.
- Wenn Sie ohne Anhänger fahren, sollten Sie den Kugelkopf abnehmen. Kontrollieren Sie, ob der Verschlussdeckel den Aufnahmeschacht ordnungsgemäß verschlossen hat.
- Wenn Sie das Fahrzeug mit einem Dampfstrahler reinigen, müssen Sie den Kugelkopf zuvor abnehmen. Vergewissern Sie sich, dass der Verschlussdeckel den Aufnahmeschacht ordnungsgemäß verschließt. ■

Betriebshinweise

Pflegen und reinigen

Allgemeines

Pflege sichert den Wert des Fahrzeugs.

Regelmäßige, sachkundige Pflege dient der **Werterhaltung** Ihres Fahrzeugs. Außerdem kann sie auch eine der Voraussetzungen für die Durchsetzung von Gewährleistungsansprüchen bei Korrosionsschäden und Lackmängeln an der Karosserie sein.

Die erforderlichen **Pflegemittel** können Sie bei Škoda-Betrieben erhalten. Bitte beachten Sie die Anwendungsvorschriften auf der Verpackung.

ACHTUNG!

- Bei missbräuchlicher Anwendung können Pflegemittel gesundheitsschädlich sein.
- Bewahren Sie Pflegemittel immer sicher auf, besonders vor Kindern - Vergiftungsgefahr!



Umwelthinweis

- Bevorzugen Sie beim Kauf der Fahrzeug-Pflegemittel umweltfreundliche Produkte.
- Reste von Pflegemitteln gehören nicht in den Hausmüll. ■

Fahrzeugpflege außen

Fahrzeug waschen

Häufiges Waschen schützt das Fahrzeug.

Der beste Schutz des Fahrzeugs vor schädlichen Umwelteinflüssen ist **häufiges** Waschen und Konservieren. Wie oft Sie Ihr Fahrzeug waschen sollten, hängt von vielen Faktoren ab, wie zum Beispiel:

- Häufigkeit des Gebrauchs
- Parkgegebenheiten (Garage, unter Bäumen etc.)
- Jahreszeit
- Witterung
- Umwelteinflüsse

Je länger Insektenrückstände, Vogelkot, Baumharze, Straßen- und Industriestaub, Teer, Rußpartikel, Streusalze und andere aggressive Ablagerungen auf dem Lack haften bleiben, desto nachhaltiger ist ihre zerstörende Wirkung. Hohe Temperaturen, z. B. durch intensive Sonneneinstrahlung, verstärken die ätzende Wirkung.

So kann unter Umständen **wöchentliches** Waschen notwendig sein. Es kann aber auch sein, dass **monatliches** Waschen mit entsprechender Konservierung durchaus ausreicht.

Nach dem Ende der Streuperiode ist auch die **Fahrzeugunterseite** des Fahrzeugs unbedingt gründlich zu waschen. ▶

 **ACHTUNG!**

Beim Fahrzeugwaschen im Winter: Nässe und Eis in der Bremsanlage können die Bremswirkung beeinträchtigen - Unfallgefahr! ■

Automatische Waschanlagen

Der Fahrzeuglack ist so widerstandsfähig, dass das Fahrzeug normalerweise problemlos in automatischen Waschanlagen gewaschen werden kann. Allerdings ist die tatsächliche Beanspruchung des Lackes stark abhängig von der Konstruktion der Waschanlage, der Filterung des Wassers und der Art der Wasch- bzw. Pflegemittel. Falls der Lack nach der Wäsche matt erscheint oder sogar Kratzer aufweist, weisen Sie den Betreiber der Waschanlage darauf hin. Wechseln Sie ggf. die Waschanlage.

Vor einer automatischen Wäsche des Fahrzeugs sind außer den üblichen Vorkehrungen (Schließen von Fenstern und Schiebe-/Austelldach, die werkseitig eingebauten Antennen lösen und nach unten schwenken u. ä.) nichts weiter zu beachten.

Wenn sich an Ihrem Fahrzeug besondere Anbauteile befinden - z. B. Spoiler, Dachgepäckträger, Funkantenne - sprechen Sie am besten vorher mit dem Betreiber der Waschanlage.

Nach der automatischen Wäsche mit Konservierung sind die Lippen der Scheibenwischergummis zu entfetten.

 **Vorsicht!**

Schrauben Sie die abgeklappte Dachantenne vor dem Waschen in der automatischen Waschanlage nicht fest - Beschädigungsgefahr! ■

Waschen von Hand

Beim Waschen von Hand weichen Sie zunächst den Schmutz mit reichlich Wasser auf und spülen ihn so gut wie möglich ab.

Anschließend reinigen Sie das Fahrzeug mit einem weichen **Waschwassermittel**, einem **Waschhandschuh** oder einer **Waschbürste** mit geringem Druck. Dabei arbeiten Sie von oben nach unten - beginnend mit dem Dach. Reinigen Sie die Lackflächen des Fahrzeugs nur mit geringem Druck. Verwenden Sie nur bei hartnäckiger Verschmutzung ein **Shampoo**.

Waschen Sie den Schwamm oder Waschhandschuh in kurzen Abständen gründlich aus.

Räder, Schweller und dergleichen reinigen Sie zuletzt. Verwenden Sie hierfür einen zweiten Schwamm.

Spülen Sie das Fahrzeug nach der Wäsche gründlich ab und trocknen Sie es anschließend mit einem Fensterleder.

 **ACHTUNG!**

- Waschen Sie das Fahrzeug nur bei ausgeschalteter Zündung - Unfallgefahr!
- Schützen Sie Ihre Hände und Arme vor scharfkantigen Metallteilen, wenn Sie den Unterboden, die Innenseite der Radkästen oder die Radabdeckungen reinigen - Gefahr einer Schnittverletzung.

 **Vorsicht!**

- Waschen Sie das Fahrzeug nicht in der prallen Sonne - Gefahr von Lackschäden. ▶

- Wenn Sie das Fahrzeug im Winter mit einem Schlauch waschen, achten Sie darauf, den Wasserstrahl nicht direkt auf die Schösser oder die Tür- bzw. Klappenfugen zu richten - Gefahr des Einfrierens.
- Benutzen Sie für die Lackflächen keine Insektenschwämme, rauhe Küchenschwämme oder Ähnliches - Gefahr der Beschädigung der Lackoberfläche.



Umwelthinweis

Waschen Sie das Fahrzeug nur auf speziell dafür vorgesehenen Waschplätzen. Dort wird verhindert, dass das eventuell durch Öl verunreinigte Schmutzwasser in das Abwasser gelangt. In bestimmten Gebieten ist die Fahrzeugwäsche außerhalb solcher Waschplätze sogar verboten. ■

Waschen mit Hochdruckreiniger

Bei der Fahrzeugwäsche mit einem Hochdruckreiniger befolgen Sie unbedingt die Bedienungsanweisung für den Hochdruckreiniger. Dies gilt insbesondere für den **Druck** und den **Spritzabstand**. Halten Sie genügend großen Abstand zu weichen Materialien wie Gummischläuchen oder Dämmmaterial.

Verwenden Sie auf keinen Fall **Rundstrahldüsen** oder **sog. Dreckfräser**.

Die Temperatur des Wachswassers darf maximal 60 °C betragen.



Vorsicht!

Besonders Reifen dürfen niemals mit Rundstrahldüsen gereinigt werden. Selbst bei relativ großem Spritzabstand und einer sehr kleinen Einwirkzeit können Reifenschäden auftreten. ■

Konservieren

Eine gute Konservierung schützt den Fahrzeuglack weitgehend vor schädlichen Umwelteinflüssen und leichten mechanischen Einwirkungen.

Eine neue Schicht eines hochwertigen Hartwachs-Konservierungsmittels kann nach dem Trocknen auf die saubere Lackfläche aufgetragen werden. Auch bei regelmäßiger Anwendung eines Waschkonservierungsmittels empfehlen wir, den Fahrzeuglack mindestens zweimal im Jahr mit Hartwachs zu konservieren.



Vorsicht!

Tragen Sie niemals Wachs auf die Scheiben auf. ■

Polieren

Nur wenn der Lack Ihres Fahrzeugs unansehnlich geworden ist und wenn Sie mit Konservierungsmitteln keinen Glanz mehr erzielen können, ist ein Polieren erforderlich.

Wenn die verwendete Politur keine konservierenden Bestandteile enthält, müssen Sie den Lack anschließend noch konservieren ⇒ Seite 163, „Konservieren“.

Wir empfehlen, die Konservierungsmittel aus dem Original Škoda-Sortiment zu benutzen.



Vorsicht!

Matt lackierte Teile oder Kunststoffteile dürfen Sie nicht mit Poliermitteln oder Hartwachsen behandeln. ■

Lackschäden

Kleine Lackschäden wie Kratzer, Schrammen oder Steinschläge sofort mit Lack (Škoda Lackstift) abdecken, **bevor** sich Rost ansetzt. Selbstverständlich führen auch Škoda-Betriebe diese Arbeiten aus.

Hierzu gibt es bei den Škoda-Betrieben die zu Ihrem Fahrzeug passenden **Lackstifte** oder **Sprühdosen**.

Die Lacknummer für den Originallack Ihres Fahrzeugs steht auf dem Fahrzeugdatenträger ⇒ Seite 229.

Sollte sich doch etwas Korrosion gebildet haben, müssen Sie diese gründlich entfernen. Tragen Sie auf die Stelle eine **Korrosionsschutzgrundierung** und dann den Lack auf. Selbstverständlich führen auch Škoda-Betriebe diese Arbeiten aus. ■

Kunststoffteile

Äußere Kunststoffteile werden durch normales Waschen gereinigt. Sollte das nicht ausreichen, dürfen Sie Kunststoffteile auch mit **speziellen lösungsmittelfreien Kunststoffreinigungsmitteln** behandeln. Lackpflegemittel sind für Kunststoffteile nicht geeignet. ■

Fensterscheiben

Benutzen Sie zum Entfernen von Schnee und Eis von den Scheiben und Spiegeln nur einen Kunststoffeiskratzer. Um dabei Beschädigungen der Scheibenoberfläche zu vermeiden, sollten Sie den Eiskratzer nicht vor- und zurückbewegen, sondern nur in eine Richtung schieben.

Rückstände von Gummi, Öl, Fett, Wachs oder Silikon beseitigen Sie mit einem speziellen Scheibenreiniger bzw. mit einem speziellen Silikon-Entferner.

Die Fensterscheiben müssen Sie auch regelmäßig von innen reinigen.

Zum Trocknen der Scheiben nach der Fahrzeugwäsche verwenden Sie kein Fensterleder, das Sie zum Polieren der Karosserie verwendet haben. Rückstände von Konservierungsmitteln am Fensterleder können die Scheiben verschmutzen und die Sicht verschlechtern.

Sie dürfen von innen keine Aufkleber auf die Heckscheibe kleben, um Beschädigungen an den **Heizfäden der Heckscheibenbeheizung** zu vermeiden.

Wir empfehlen, die Konservierungsmittel aus dem Original Škoda-Sortiment zu benutzen. ■

Die Scheinwerfergläser

Benutzen Sie bitte für die Reinigung der vorderen Scheinwerfer keine aggressiven Reinigungs- oder chemische Lösungsmittel - Beschädigungsgefahr der Kunststoffgläser. **Benutzen Sie** Seife und sauberes warmes Wasser.



Vorsicht!

Wischen Sie die Scheinwerfer **nie** trocken ab und verwenden Sie für die Reinigung der Kunststoffgläser keine scharfen Gegenstände, das kann zur Beschädigung des Schutzlackes und nachfolgend zur Rissbildung der Scheinwerfergläser führen, z. B. durch den Einfluss chemischer Mittel. ■

Dichtungen

Die Gummidichtungen von Türen, Klappen, Schiebedach und Fensterscheiben bleiben geschmeidiger und halten länger, wenn Sie diese ab und zu mit einem Gumpipflegemittel (z. B. Silikonspray) behandeln. Außerdem vermeiden Sie so einen vorzeitigen Verschleiß der Dichtungen und verhindern Undichtigkeiten. Die Türen lassen sich leichter öffnen. Gut gepflegte Gummidichtungen frieren im Winter auch nicht an. ■

Schlösser

Zur Enteisung von Schlössern empfehlen wir Ihnen das Original Škoda-Spray mit rückfettender und antikorrosiver Wirkung.



Hinweis

Achten Sie darauf, dass bei der Fahrzeugwäsche möglichst wenig Wasser in die Schlösser eindringt. ■

Räder

Stahlräder

Bei der regelmäßigen Fahrzeugwäsche müssen Sie ebenfalls die Felgen und Radblenden gründlich waschen. Sie verhindern so, dass sich Bremsabrieb, Schmutz und Streusalz an den Felgen festsetzen. Hartnäckig anhaftenden Bremsabrieb können Sie mit einem Industriereiniger beseitigen. Bessern Sie Lackschäden an den Felgen aus, bevor sich Rost gebildet hat.

Leichtmetallräder

Damit das dekorative Aussehen der Leichtmetallräder über lange Zeit erhalten bleibt, ist eine regelmäßige Pflege erforderlich. Vor allem müssen Sie alle zwei Wochen Streusalz und Bremsabrieb von den Leichtmetallrädern beseitigen, sonst wird das Leichtmetall angegriffen. Nach dem gründlichen Waschen behandeln Sie die Felgen mit einem Schutzmittel für Leichtmetallräder, das keine säurehaltigen Komponenten enthält. Alle drei Monate müssen die Felgen mit einer Hartwachsschicht versehen werden. Zur Behandlung der Felgen dürfen Sie keine Mittel verwenden, die Abrieb verursachen. Eine eventuelle Beschädigung der Lackschicht an den Felgen müssen Sie unverzüglich ausbessern.

Wir empfehlen, die Konservierungsmittel aus dem Original Škoda-Sortiment zu benutzen.



ACHTUNG!

Beachten Sie beim Reinigen der Räder, dass Nässe, Eis und Streusalz die Bremswirkung beeinträchtigen können - Unfallgefahr!



Hinweis

Eine starke Verschmutzung der Räder kann sich als Unwucht der Räder auswirken. Die Folge kann deren Vibration sein, die auf das Lenkrad übertragen wird und unter Umständen einen vorzeitigen Lenkverschleiß verursachen kann. Reinigen Sie deshalb die verschmutzten Räder. ■

Unterbodenschutz

Die Fahrzeugunterseite ist gegen chemische und mechanische Einflüsse dauerhaft geschützt.

Da jedoch im Fahrbetrieb Verletzungen der **Schutzschicht** nicht auszuschließen sind, empfehlen wir Ihnen, die Schutzschicht der Fahrzeugun- ▶

terseite und des Fahrwerks in bestimmten Abständen - am besten vor Beginn und am Ende der kalten Jahreszeit - zu prüfen und ggf. ausbessern zu lassen.

Die Škoda-Betriebe verfügen über die geeigneten **Sprühmittel**, sind mit den erforderlichen Einrichtungen versehen und kennen die Anwendungsvorschriften. Darum lassen Sie Ausbesserungsarbeiten oder zusätzliche Korrosionsschutzmaßnahmen von einem Škoda-Betrieb durchführen.

ACHTUNG!

Verwenden Sie niemals zusätzlichen Unterbodenschutz oder korrosionsschützende Mittel für Auspuffrohre, Katalysatoren oder Hitzeschilder. Während der Fahrt könnten sich diese Substanzen entzünden - Brandgefahr!

Hohlraumkonservierung

Alle korrosionsgefährdeten Hohlräume des Fahrzeugs sind ab Werk dauerhaft durch **Konservierungswachs** geschützt.

Diese Konservierung braucht weder geprüft noch nachbehandelt zu werden. Falls bei hohen Temperaturen etwas Wachs aus den Hohlräumen herauslaufen sollte, entfernen Sie dies bitte mit einem Kunststoffschaber und reinigen Sie die Flecke mit Reinigungsbenzin.

ACHTUNG!

Beim Gebrauch von Reinigungsbenzin zum Entfernen von Wachs beachten Sie bitte die Sicherheits- und Umweltschutzvorschriften - Brandgefahr!

Fahrzeugaufbereitung innen

Kunststoffteile, Kunstleder und Stoffe

Kunststoffteile und Kunstleder können Sie mit einem feuchten Tuch reinigen. Sollte das nicht ausreichen, so dürfen Sie diese Teile nur mit speziellen **Lösungsmittelfreien Kunststoffreinigungs- und Pflegemitteln** behandeln.

Polsterstoffe und Stoffverkleidungen an Türen, Kofferraumabdeckung, Dachhimmel usw. behandeln Sie mit speziellen Reinigungsmitteln, ggf. mit **Trockenschäum** und einem weichen Schwamm oder Bürste. ■

Stoffbezüge der elektrisch beheizten Sitze

Reinigen Sie Sitzbezüge **nicht feucht**, da dies zur Beschädigung des Sitzheizungssystems führen kann.

Reinigen Sie Bezüge mit speziellen Mitteln, z. B. Trockenschäum u. ä. ■

Naturleder

Naturleder beansprucht ganz besondere Aufmerksamkeit und Pflege.

Leder sollte, abhängig von der Beanspruchung, von Zeit zu Zeit anhand der nachstehenden Anleitung gepflegt werden. ►

Normales Reinigen

- Säubern Sie verschmutzte Lederflächen mit einem leicht angefeuchteten Baumwoll- oder Wolllappen.

Stärkere Verschmutzung

- Reinigen Sie stärker verschmutzte Stellen mit einem Lappen, getränkt mit einer Seifenlösung (2 Esslöffel Neutralseife auf 1 Liter Wasser).
- Beachten Sie dabei, dass das Leder an keiner Stelle durchfeuchtet wird und dass kein Wasser in die Nahtstiche sickert.
- Trocknen Sie das Leder mit einem weichen, trockenen Lappen ab.

Flecken entfernen

- Entfernen Sie frische Flecken auf **Wasserbasis** (z. B. Kaffee, Tee, Säfte, Blut usw.) mit einem saugfähigen Tuch oder Küchenrolle, bzw. verwenden Sie bei einem bereits eingetrockneten Fleck den Reiniger aus dem Pflegeset.
- Entfernen Sie frische Flecken auf **Fettbasis** (z. B. Butter, Mayonnaise, Schokolade usw.) mit einem saugfähigen Tuch oder Küchenrolle, bzw. mit dem Reiniger aus dem Pflegeset, falls der Fleck noch nicht in die Oberfläche eingedrungen ist.
- Verwenden Sie bei **eingetrockneten Fettflecken** ein Fettlöserspray.
- Beseitigen Sie **spezielle Flecken** (z. B. Kugelschreiber, Filzstift, Nagellack, Dispersionsfarbe, Schuhcreme usw.) mit einem für Leder geeigneten speziellen Fleckenentferner.

Lederpflege

- Behandeln Sie das Leder in halbjährlichen Abständen mit dem in Škoda-Betrieben erhältlichen Lederpflegemittel.
- Tragen Sie das Pflegemittel äußerst sparsam auf.
- Trocknen Sie das Leder mit einem weichen Lappen ab.

Falls Sie bezüglich Reinigung und Pflege der Lederausstattung in Ihrem Fahrzeug Fragen haben, wenden Sie sich an einen Škoda-Betrieb.



Vorsicht!

- Das Leder dürfen Sie keinesfalls mit Lösungsmitteln (z. B. Benzin, Terpentin), Bohnerwachs, Schuhcreme und Ähnlichem behandeln.
- Vermeiden Sie längere Standzeiten in der prallen Sonne, um ein Ausbleichen des Leders zu vermeiden. Bei längeren Standzeiten im Freien schützen Sie das Leder durch Abdecken vor direkter Sonneneinstrahlung.
- Scharfkantige Gegenstände an Kleidungsstücken wie Reißverschlüsse, Nieten, scharfkantige Gürtel können bleibende Kratzer oder Schabespuren in der Oberfläche hinterlassen.



Hinweis

- Verwenden Sie regelmäßig und nach jeder Reinigung eine Pflegecreme mit Lichtschutz und Imprägniereffekt. Die Creme nährt das Leder, macht es atmungsaktiv und geschmeidig und gibt Feuchtigkeit zurück. Gleichzeitig baut sie einen Oberflächenschutz auf.
- Reinigen Sie das Leder alle 2 bis 3 Monate, entfernen Sie frische Verschmutzungen je nach Anfall.
- Entfernen Sie frische Flecke wie Kugelschreiber, Tinte, Lippenstift, Schuhcreme usw. möglichst umgehend.

- Pflegen Sie auch die Lederfarbe. Frischen Sie abweichende Stellen nach Bedarf mit einer speziellen farbigen Ledercreme auf. ■

Sicherheitsgurte

- Halten Sie die Sicherheitsgurte sauber!
- Waschen Sie verschmutzte Sicherheitsgurte mit milder Seifenlauge.
- Prüfen Sie regelmäßig den Zustand Ihrer Sicherheitsgurte.

Bei stark verschmutztem Gurtband kann das Aufrollen des Automatikgurtes beeinträchtigt werden.

ACHTUNG!

- Die Sicherheitsgurte dürfen zum Reinigen nicht ausgebaut werden.
- Reinigen Sie die Sicherheitsgurte nie chemisch, da chemische Reinigungsmittel das Gewebe zerstören können. Die Sicherheitsgurte dürfen auch nicht mit ätzenden Flüssigkeiten (Säuren u. ä.) in Berührung kommen.
- Gurte mit Beschädigungen des Gewebes, der Verbindungen, des Aufrollautomaten oder des Schlossteils lassen Sie von einem Škoda-Betrieb ersetzen.
- Vor dem Aufrollen sollen Automatikgurte vollständig getrocknet sein. ■

Motorraum

Besonders im Winter, wenn häufig auf salzgestreuten Straßen gefahren wird, ist ein guter Korrosionsschutz sehr wichtig. Deshalb sollten der gesamte Motorraum und der Wasserfangkasten vor und nach der Streuperiode gründlich gereinigt und anschließend konserviert werden, damit das Streusatz nicht zerstörend wirken kann.

Škoda-Betriebe verfügen über die vom Werk dafür empfohlenen Reinigungs- und Konservierungsmittel und sind mit den erforderlichen Einrichtungen ausgerüstet.

ACHTUNG!

Bevor im Motorraum gearbeitet wird, ist es notwendig, die Hinweise in dem Kapitel zu beachten ⇒ Seite 174.

Vorsicht!

- Eine Motorwäsche darf nur bei ausgeschalteter Zündung durchgeführt werden.
- Vor der Wäsche des Motorraumes wird empfohlen, den Generator zu bedecken.

Umwelthinweis

Da bei einer Motorwäsche Benzin, Fett und Ölrreste abgeschwemmt werden, muss das verschmutzte Wasser durch einen Ölabscheider gereinigt werden. Deshalb darf die Motorwäsche nur in einer Werkstatt oder Tankstelle (wenn diese entsprechend ausgerüstet sind) erfolgen. ■

Kraftstoff

Benzin

Benzinsorte

Es gibt verschiedene Benzinsorten. Bitte lesen Sie das Heft „Technische Daten“, um zu wissen, welche Benzinsorte Ihr Fahrzeug benötigt. Die gleiche Information finden Sie auch an Ihrem Fahrzeug auf der Innenseite der Tankklappe ⇒ [Seite 171](#), [Abb. 122](#).

Man unterscheidet bleifreies und verbleites Benzin. Alle Škoda-Fahrzeuge mit Benzinmotoren sind mit Katalysator ausgerüstet und dürfen nur mit **bleifreiem Benzin** gefahren werden. Bleifreies Benzin muss der **DIN EN 228** entsprechen.

Die einzelnen Benzinsorten werden durch **Oktanahlen** (ROZ) unterschieden. Falls im Notfall die passende Benzinsorte nicht zur Verfügung steht, gilt Folgendes:

- Für Motoren, die **Superbenzin bleifrei 95 ROZ** benötigen, können Sie auch Normalbenzin bleifrei 91 ROZ verwenden. Dies führt jedoch zu einem geringen Leistungsverlust.
- Für Motoren, die **Superbenzin plus bleifrei 98 ROZ** benötigen, können Sie auch Superbenzin bleifrei 95 ROZ verwenden. Es kann zu einem geringfügigen Leistungsverlust führen. Für den Fall, dass kein Superbenzin bleifrei 98 ROZ und 95 ROZ verfügbar ist, können Sie **zur Not** auch Normalbenzin bleifrei 91 ROZ verwenden. Tanken Sie sobald als möglich Superbenzin plus bleifrei 98 ROZ bzw. Superbenzin bleifrei 95 ROZ nach.

Hat der im Notfall zur Verfügung stehende bleifreie Kraftstoff eine niedrigere Oktanzahl als der Motor benötigt, darf nur mit mittleren Drehzahlen und geringer Motorbelastung gefahren werden.

Kraftstoff mit einer höheren Oktanzahl als der Vorgeschriebenen können Sie ohne Einschränkung verwenden. Daraus ergeben sich jedoch keine Vorteile bezüglich Motorleistung und Verbrauch!

Laufverhalten, Leistung und Lebensdauer Ihres Motors werden entscheidend von der Qualität des Kraftstoffs beeinflusst. Mischen Sie keine Zusätze bei. **Verwenden Sie der Norm entsprechenden Kraftstoff.**

Weitere Hinweise zum Tanken finden Sie ⇒ [Seite 171](#).



Vorsicht!

- Bereits eine Tankfüllung mit verbleitem Benzin führt zur Zerstörung des Katalysators.
- Bei Benzin mit zu niedriger Oktanzahl können hohe Drehzahlen oder eine starke Motorbelastung zu Motorschäden führen. ■

Diesel

Dieselsorte

Dieselsorten

Ihr Fahrzeug kann mit den folgenden Dieselsorten gefahren werden:

- **Dieselmkraftstoff** mit einer Cetan-Zahl von mindestens CZ 49 (die Cetan-Zahl CZ ist ein Maß für die Zündwilligkeit des Dieselmkraftstoffes). Der Dieselmkraftstoff muss der **DIN EN 590** entsprechen.
- **Biokraftstoff (RME-Biokraftstoff)** muss der **DIN E 51 606** entsprechen. Beachten Sie bitte folgende Hinweise ⇒ [Seite 170](#), „Biokraftstoff“. ▶

Kraftstoffzusätze

Kraftstoffzusätze, so genannte „Fließverbesserer“ (Benzin und ähnliche Mittel), dürfen Sie dem Diesekraftstoff nicht beimischen.

Bei schlechter Qualität des Diesekraftstoffs ist es erforderlich, den **Kraftstofffilter** öfter als im Serviceplan angegeben von einem Škoda-Betrieb entwässern zu lassen.

Hinweise zum Tanken finden Sie ⇒ Seite 171, „Tanken“.



Vorsicht!

- Verwenden Sie der Norm entsprechenden Kraftstoff. Bereits eine Tankfüllung, die nicht der Norm entspricht, kann zur Beschädigung der Kraftstoffanlage des Motors führen.
- Wasseransammlungen im Kraftstofffilter können zu Motorstörungen führen. ■

Biokraftstoff

Biokraftstoff (Methylester von Rapsöl) wird aus Pflanzenöl in einem chemischem Prozess hergestellt.

Biokraftstoff ist schwefelfrei. Deshalb wird bei seiner Verbrennung kein Schwefeldioxid (SO₂) freigesetzt.

Das Abgas enthält weniger

- Kohlenmonoxid (CO)
- Kohlenwasserstoffe (HC)
- Partikel (Ruß)

als beim Betrieb mit herkömmlichem Diesekraftstoff.

Der Biokraftstoff ist biologisch leicht abbaubar.

Bei Verwendung von Biokraftstoff ist Folgendes zu beachten:

- Die **Fahrleistung** kann beim Fahrbetrieb mit Biokraftstoff geringfügig niedriger sein.
- Der **Kraftstoffverbrauch** kann beim Fahrbetrieb mit Biokraftstoff geringfügig ansteigen.

Biodiesel laut der **DIN E 51 606** ist im beliebigen Verhältnis mit Diesel laut der **DIN EN 590** mischbar.

Bei Temperaturen unter -10 °C empfehlen wir Diesel zu tanken.



Vorsicht!

Bereits eine Tankfüllung mit Biokraftstoff, der nicht der Norm **DIN E 51 606** entspricht, kann zur Beschädigung der Kraftstoffanlage des Motors führen. ■

Winterbetrieb

Winterdiesel

An Tankstellen wird im Winter eine andere Dieselsorte als zur Sommerzeit angeboten. Bei der Verwendung von „Sommerdiesel“ können bei Temperaturen unter 0 °C Betriebsstörungen auftreten, weil der Diesel durch Paraffin-Ausscheidung zu dickflüssig wird.

Deshalb ist durch die Norm DIN EN 590 für einzelne Jahreszeiten die Diesekraftstoff-Klasse vorgeschrieben, die in der entsprechenden Jahreszeit verkauft wird. „Winterdiesel“ ist noch bei -20 °C voll betriebsfähig.

In Ländern mit anderen klimatischen Verhältnissen werden meist Diesekraftstoffe angeboten, die ein anderes Temperaturverhalten aufweisen. Die Škoda-Betriebe und Tankstellen des jeweiligen Landes geben Ihnen Auskunft über die landesüblichen Diesekraftstoffe. ►

Kraftstofffiltervorwärmung

Das Fahrzeug ist mit einer Kraftstofffilter-Vorwärmanlage ausgerüstet. Aus diesem Grund ist die Betriebszuverlässigkeit des Dieselmotors ungefähr bis $-25\text{ }^{\circ}\text{C}$ Umgebungstemperatur gesichert.

Biokraftstoff

Bei Temperaturen unter $-10\text{ }^{\circ}\text{C}$ empfehlen wir Diesel zu tanken.



Vorsicht!

Verschiedene Kraftstoffzusätze einschließlich Benzin dürfen zur Fließverbesserung dem Diesel nicht beigemischt werden. ■

Tanken



Abb. 121 Öffnungshebel der Tankklappe



Abb. 122 Tankklappe

Tankverschluss öffnen

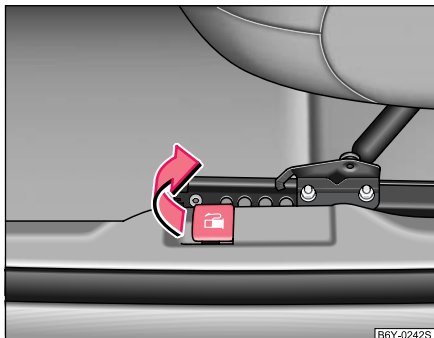
- Die Tankklappe öffnen Sie durch Ziehen des Betätigungshebels* neben dem Fahrersitz \Rightarrow Abb. 121 bzw. Abklappen am Kraftstoff-Einfüllstutzen.
- Den Tankverschluss des Kraftstoff-Einfüllstutzens mit dem Fahrzeugschlüssel nach links entriegeln (gilt für Fahrzeuge ohne Fernentriegelung der Tankklappe neben dem Fahrersitz).
- Schrauben Sie den Tankverschluss linksherum heraus und setzen Sie ihn von oben auf die Tankklappe \Rightarrow Abb. 121.

Tankverschluss schließen

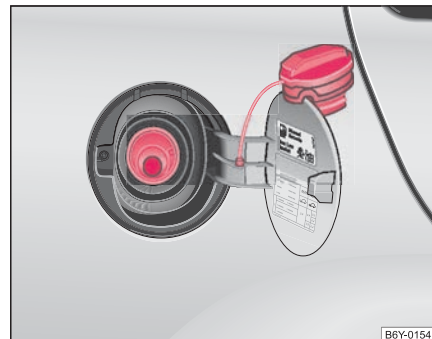
- Schrauben Sie den Tankverschluss rechtsherum ein, bis er hörbar einrastet. ▶

- Den Tankverschluss des Kraftstoff-Einfüllstutzens mit dem Fahrzeugschlüssel nach rechts verriegeln und den Schlüssel abziehen (gilt für Fahrzeuge ohne Fernentriegelung der Tankklappe neben dem Fahrersitz).
- Drücken Sie die Tankklappe zu.

Auf der Innenseite der Tankklappe sind die richtige Kraftstoffsorte für Ihr Fahrzeug sowie die Reifengröße und der Reifenfülldruck angegeben. Weitere Hinweise zum Kraftstoff ⇒ Seite 169.

Der Tankinhalt beträgt etwa 45 Liter.

tanken - es wird sonst auch der Ausdehnungsraum im Tank mit Kraftstoff gefüllt. Der Kraftstoff könnte bei Erwärmung aus dem Tank austreten. ■



ACHTUNG!

Sollten Sie dennoch einen Reservekanister mitführen, sind die gesetzlichen Bestimmungen zu beachten. Aus Sicherheitsgründen empfehlen wir Ihnen, keinen Kanister mitzunehmen. Bei einem Unfall kann der Kanister beschädigt werden und Kraftstoff auslaufen.



Vorsicht!

- Entfernen Sie übergelaufenen Kraftstoff unverzüglich vom Fahrzeuglack. Das gilt insbesondere für Biodiesel - Gefahr von Lackschäden!
- Bei Fahrzeugen mit Katalysator darf niemals der Kraftstofftank ganz leer gefahren werden. Durch die unregelmäßige Kraftstoffversorgung kann es zu Fehlzündungen kommen und der unverbrannte Kraftstoff kann in die Abgasanlage gelangen, was zur Überhitzung und Beschädigung des Katalysators führen kann.



Umwelthinweis

Sobald die vorschriftsmäßig bediente automatische Zapfpistole erstmalig abschaltet, ist der Kraftstoffbehälter voll. Dann sollten Sie nicht weiter

Prüfen und nachfüllen

Motorraum

Motorraumklappe entriegeln



Abb. 123 Entriegelungshebel für Motorraumklappe

Motorraumklappe entriegeln

- Ziehen Sie an dem Entriegelungshebel unterhalb der Schaltertafel auf der Fahrerseite ⇒ Abb. 123.

Die Motorraumklappe springt durch Federkraft aus ihrer Verriegelung. Gleichzeitig kommt ein Zugriff im Kühlergrill zum Vorschein. ■

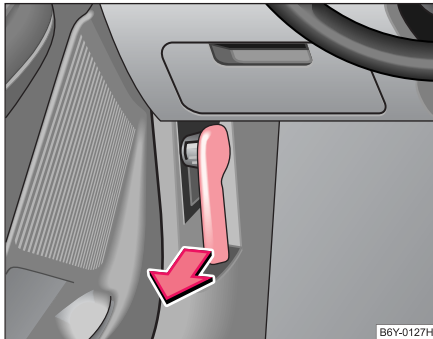
Motorraumklappe öffnen und schließen



Abb. 124 Kühlergrill: Zugriff



Abb. 125 Sicherung der Motorraumklappe mit der Klappenstütze ▶

Motorraumklappe öffnen

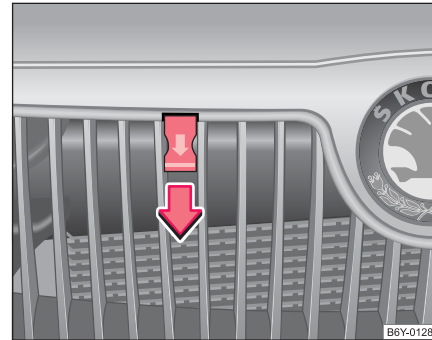
- Entriegeln Sie die Motorraumklappe ⇒ [Seite 173, Abb. 123](#).
- Vergewissern Sie sich, dass **vor dem Öffnen** der Motorraumklappe die Scheibenwischerarme nicht von der Windschutzscheibe weggeklappt sind, da sonst Lackschäden entstehen können.
- Ziehen Sie an dem Zuggriff ⇒ [Seite 173, Abb. 124](#), die Motorraumklappe wird vollständig entriegelt.
- Greifen Sie mit der Hand unterhalb des Kühlergrills und heben die Motorraumklappe an.
- Nehmen Sie die Klappenstütze aus der Halterung und setzen Sie die Klappenstütze in die dafür vorgesehene Öffnung ⇒ [Seite 173, Abb. 125](#).

Motorraumklappe schließen

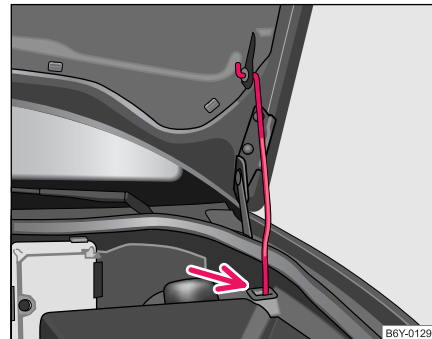
- Heben Sie die Motorraumklappe etwas an und hängen Sie die Klappenstütze aus. Drücken Sie die Klappenstütze in die dafür vorgesehene Halterung.
- Lassen Sie die Motorraumklappe aus etwa 30 cm Höhe in die Verriegelung fallen - Motorraumklappe **nicht nachdrücken!**

ACHTUNG!

- Öffnen Sie niemals die Motorraumklappe, wenn Sie sehen, dass Dampf oder Kühlmittel aus dem Motorraum austritt - Verbrühungsgefahr! Warten Sie so lange, bis kein Dampf oder Kühlmittel mehr austritt.

ACHTUNG! Fortsetzung

- Aus Sicherheitsgründen muss die Motorraumklappe im Fahrbetrieb immer fest geschlossen sein. Deshalb sollten Sie immer nach dem Schließen der Motorraumklappe prüfen, ob die Verriegelung wirklich richtig eingerastet ist.
- Sollten Sie während der Fahrt bemerken, dass die Verriegelung nicht eingerastet ist, halten Sie sofort an und schließen Sie die Motorraumklappe - Unfallgefahr!

Vorsicht!

- Öffnen Sie niemals die Motorraumklappe mit dem Zuggriff - Beschädigungsgefahr.
- Vergewissern Sie sich, dass vor dem Öffnen der Motorraumklappe die Scheibenwischerarme nicht von der Windschutzscheibe weggeklappt sind. Andernfalls können Lackschäden entstehen. ■

Arbeiten im Motorraum

Bei allen Arbeiten im Motorraum ist besondere Vorsicht geboten!

Bei Arbeiten im Motorraum, z. B. Prüfen und Nachfüllen von Betriebsflüssigkeiten, können Verletzungen, Verbrühungen, Unfall- und Brandgefahren entstehen. Deshalb müssen die nachfolgend aufgeführten Warnhinweise und die allgemeingültigen Sicherheitsregeln unbedingt beachtet werden. Der Motorraum des Fahrzeugs ist ein gefährlicher Bereich ⇒  ▶

 **ACHTUNG!**

- Stellen Sie den Motor ab und ziehen Sie den Zündschlüssel heraus.
- Ziehen Sie die Handbremse fest an.
- Schalten Sie bei Fahrzeugen mit Schaltgetriebe den Schalthebel in Leerlauf, bei Fahrzeugen mit automatischem Getriebe stellen Sie den Wählhebel in Stellung P.
- Lassen Sie den Motor abkühlen.
- Halten Sie Kinder vom Motorraum fern.
- Verschütten Sie niemals Betriebsflüssigkeiten über den heißen Motor. Diese Flüssigkeiten (z. B. der im Kühlmittel enthaltene Frostschutz) können sich entzünden!
- Vermeiden Sie Kurzschlüsse in der elektrischen Anlage - besonders an der Batterie.
- Fassen Sie niemals in den Lüfter für Kühlmittel, solange der Motor warm ist. Der Lüfter könnte sich plötzlich einschalten!
- Öffnen Sie niemals den Verschlussdeckel des Kühlmittel-Ausgleichbehälters, solange der Motor warm ist. Das Kühlsystem steht unter Druck!
- Zum Schutz von Gesicht, Händen und Armen vor heißem Dampf oder heißer Kühlflüssigkeit decken Sie den Verschlussdeckel des Kühlmittel-Ausgleichbehälters beim Öffnen mit einem großen Lappen ab.
- Falls Sie bei laufendem Motor Prüfarbeiten durchführen müssen, geht eine zusätzliche Gefährdung von sich drehenden Teilen (z .B. Keilrippenriemen, Generator, Lüfter für Kühlmittel) und von der Hochspannungszündanlage aus.
- Beachten Sie bitte zusätzlich die nachfolgend aufgeführten Warnhinweise, wenn Arbeiten an dem Kraftstoffsystem oder an der elektrischen Anlage notwendig sind:

 **ACHTUNG! Fortsetzung**

- Trennen Sie immer die Fahrzeugbatterie vom Bordnetz.
- Rauchen Sie nicht.
- Arbeiten Sie niemals in der Nähe von offenen Flammen.
- Halten Sie immer einen funktionsfähigen Feuerlöscher bereit.

 **Vorsicht!**

Achten Sie beim Nachfüllen von Betriebsflüssigkeiten darauf, dass die Flüssigkeiten auf keinen Fall verwechselt werden. Andernfalls sind schwerwiegende Funktionsmängel und Fahrzeugschäden die Folge! ■

Motorraumübersicht

Die wichtigsten Kontrollpunkte



Abb. 126 Dieselmotor 1,9 l/47 kW

①	Kühlmittel-Ausgleichsbehälter	180
②	Scheibenwaschbehälter	188
③	Motoröl-Einfüllöffnung	178
④	Motoröl-Messstab	177
⑤	Bremsflüssigkeitsbehälter	182
⑥	Batterie (unter einer Abdeckung)	184

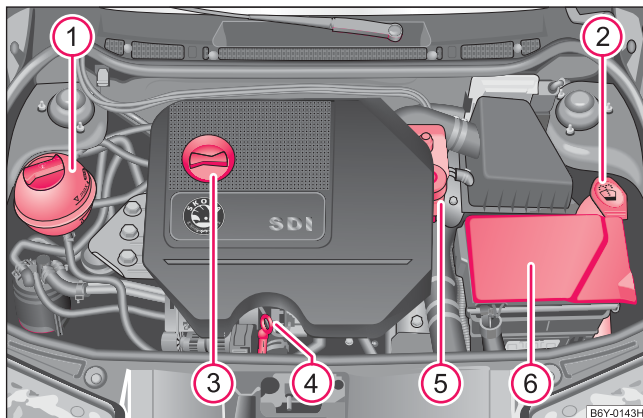

Hinweis

Die Anordnung im Motorraum ist bei allen Benzin- und Dieselmotoren weitgehend identisch. ■

Motoröl

Motoröl-Spezifikationen

Die Motorölsorte richtet sich nach genauen Spezifikationen.

Werkseitig wurde der Motor mit hochwertigem Öl befüllt, das Sie ganzjährig - außer in extremen Klimazonen - verwenden können.

Beim Nachfüllen können Sie verschiedene Öle untereinander mischen. Dies gilt nicht für Fahrzeuge mit verlängerten flexiblen Service-Intervallen (QG1).

Selbstverständlich werden Motoröle weiterentwickelt. Deshalb entsprechen die Angaben in dieser Betriebsanleitung dem Stand der Drucklegung.

Škoda-Betriebe sind immer durch die Gesellschaft Škoda Auto über aktuelle Änderungen informiert. Lassen Sie deshalb den Ölwechsel von einem Škoda-Betrieb durchführen.

Motoröl-Spezifikationen für Fahrzeuge mit festen Service-Intervallen (QG0, QG2)

Bezeichnung	Benzinmotor	Dieselmotor
Mehrbereichs-Leichtlauföle	VW 500 00 VW 502 00	VW 505 01 VW 505 00 ^{a)}
Mehrbereichsöle	VW 501 01 ACEA A2 ^{b)} bzw. A3 ^{b)}	ACEA B3 ^{b)} bzw. B4 ^{b)}

a) Gilt nicht für PD-Motor (Pumpe-Düse-Motor). Weitere Informationen siehe Technische-Daten.

b) Nur im Ausnahmefall zum Nachfüllen, wenn die freigegebene Öle nicht zur Verfügung stehen.

Motoröl-Spezifikationen für Fahrzeuge mit flexiblen Service-Intervallen (QG1).

	Motoröl-Spezifikationen
Benzinmotoren	VW 503 00
Dieselmotoren	VW 506 01
	VW 506 00 ^{a)}

a) Gilt nicht für PD-Motor (Pumpe-Düse-Motor). Weitere Informationen siehe Technische-Daten.

! Vorsicht!

Für Fahrzeuge mit flexiblen Service-Intervallen (QG1) dürfen Sie nur die obigen Öle verwenden. Um die Eigenschaften des Motoröls zu erhalten, empfehlen wir, zum Nachfüllen nur Öl der gleichen Spezifikation zu verwenden. Im Ausnahmefall dürfen Sie nur einmal max. 0,5 l Motoröl der Spezifikation VW 502 00 (nur Benzinmotoren) bzw. Spezifikation VW 505 01 (nur Dieselmotoren) auffüllen. Anderen Motoröle dürfen Sie nicht verwenden - Gefahr eines Motorschadens!

i Hinweis

- Wir empfehlen, die Öle aus dem Original Škoda-Sortiment zu benutzen.
- Weitere Informationen siehe Serviceplan. ■

Motorölstand prüfen

Der Ölmesstab zeigt den Motorölstand an.



Abb. 127 Ölmesstab beim Motor 1,4 l/74 kW





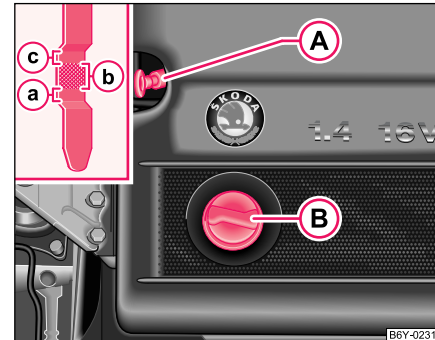

Abb. 128 Ölmesstab beim Motor 1,2 l/40 kW ▶

Ölstand prüfen

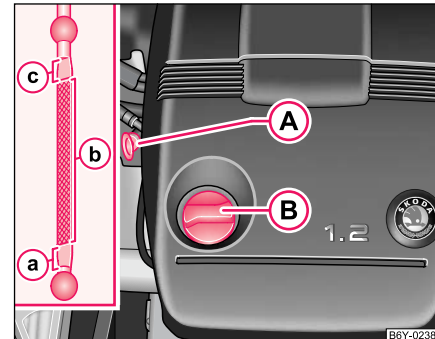
- Parken Sie das Fahrzeug auf einer waagerechte Fläche.
- Stellen Sie den Motor ab.
- Öffnen Sie die Motorraumklappe ⇒  in „Arbeiten im Motorraum“ auf Seite 174.
- Warten Sie ein paar Minuten und ziehen den Ölmesstab  heraus.
- Wischen Sie den Ölmesstab mit einem sauberen Tuch ab und schieben Sie ihn bis zum Anschlag wieder in die Kontrollöffnung hinein.
- Ziehen Sie den Ölmesstab anschließend wieder heraus und lesen Sie den Ölstand ab.

Ölstand im Bereich

- Sie **müssen** Öl nachfüllen ⇒ Seite 178. Es genügt, wenn der Ölstand danach im Bereich  liegt.

Ölstand im Bereich

- Sie **können** Öl nachfüllen. Es kann vorkommen, dass der Ölstand danach im Bereich  liegt.

Ölstand im Bereich

- Sie dürfen **kein** Öl nachfüllen.

Es ist normal, dass der Motor Öl verbraucht. Abhängig von der Fahrweise und den Betriebsbedingungen kann der Ölverbrauch bis zu 0,5 l/1 000 km betragen. In den ersten 5 000 Kilometern kann der Verbrauch darüber liegen.

Deshalb sollte der Ölstand in regelmäßigen Abständen, am besten nach jedem Tanken oder vor längeren Strecken, geprüft werden.

Bei hoher Motorbeanspruchung, wie zum Beispiel bei langen Autobahnfahrten im Sommer, bei Anhängerbetrieb oder Passfahrten im Hochgebirge, empfehlen wir Ihnen, den Ölstand im Bereich  - **aber nicht darüber** - zu halten.

Ein zu niedriger Ölstand wird durch die Kontrollleuchte im Kombiinstrument* signalisiert ⇒ Seite 32. Prüfen Sie in diesem Fall möglichst rasch den Ölstand. Füllen Sie entsprechend Öl nach.

In der Abbildung ist wegen der Anschaulichkeit nur ein Teil eines Motorraumes mit Motor 1,4 l/74 kW ⇒ Seite 177, Abb. 127 und 1,2 l/40 kW abgebildet ⇒ Seite 177, Abb. 128.



Vorsicht!

Der Ölstand darf keinesfalls oberhalb des Bereichs  liegen. Gefahr der Beschädigung des Katalysators. ■

Motoröl nachfüllen

- Schrauben Sie den Deckel der Motoröleinfüllöffnung ab  ⇒ Seite 177, Abb. 128.
- Füllen Sie das geeignete Öl in 0,5 Liter-Portionen nach ⇒ Seite 176, „Motoröl-Spezifikationen“.
- Kontrollieren Sie den Ölstand ⇒ Seite 177.
- Schrauben Sie den Deckel der Einfüllöffnung sorgfältig wieder zu und schieben Sie den Messstab bis zum Anschlag hinein. ►

Ist unter den gegebenen Bedingungen ein Auffüllen von Motoröl nicht möglich, **setzen Sie die Fahrt nicht fort. Stellen Sie den Motor ab** und nehmen Sie fachmännische Hilfe eines Škoda-Betriebes in Anspruch.

ACHTUNG!

Beim Nachfüllen darf kein Öl auf heiße Motorteile gelangen - Brandgefahr!

Umwelthinweis

Der Ölstand darf keinesfalls oberhalb des Bereichs  liegen
⇒ Seite 177. Andernfalls wird Öl über die Kurbelgehäuseentlüftung angesaugt und kann durch die Abgasanlage in die Atmosphäre gelangen. Das Öl kann im Katalysator verbrennen und diesen beschädigen. ■

Öl wechseln

Das Motoröl muss in den im Serviceplan angegebenen Intervallen oder nach der Service-Intervall-Anzeige gewechselt werden ⇒ Seite 15.

ACHTUNG!

Bewahren Sie das Altöl bis zur vorschriftsmäßigen Entsorgung vor Kindern sicher auf.

Umwelthinweis

- Auf keinen Fall darf Öl ins Abwassernetz oder ins Erdreich gelangen.
- Auf Grund des Entsorgungsproblems, der erforderlichen Spezialwerkzeuge und der notwendigen Kenntnisse lassen Sie den Öl- und Ölfilterwechsel am günstigsten von einem Škoda-Betrieb durchführen.



Hinweis

Sie dürfen dem Öl keine Zusätze beimischen - Gefahr eines Motorschadens! ■

Kühlsystem

Kühlmittel

Das Kühlmittel sorgt für die Kühlung des Motors.

Das Kühlsystem benötigt unter normalen Betriebsbedingungen fast keine Wartung. Das Kühlmittel besteht aus Wasser mit 40 % Kühlmittelzusatzteil-Anteil. Diese Mischung garantiert nicht nur einen Frostschutz bis -25 °C, sondern schützt auch das Kühl- und Heizungssystem vor Korrosion. Außerdem verhindert sie Kalkansatz und erhöht den Siedepunkt des Kühlmittels deutlich.

Die Konzentration des Kühlmittels dürfen Sie aus diesem Grunde auch in der Sommerzeit bzw. in Ländern mit warmem Klima durch Nachfüllen von Wasser nicht verringern. **Der Anteil des Frostschutzmittels im Kühlmittel muss eine Mindestkonzentration von 40 %.**

Ist aus klimatischen Gründen ein stärkerer Frostschutz erforderlich, können Sie den Kühlmittelzusatz-Anteil erhöhen, aber nur bis 60 % (Frostschutz bis ca. -40 °C). Dann verringert sich der Frostschutz bereits wieder.

Fahrzeuge für Länder mit kaltem Klima (z. B. Schweden, Norwegen, Finnland) erhalten bereits werkseitig Kühlmittel mit einem Frostschutz bis etwa -35 °C. ▶

Kühlmittel

Das Kühlsystem ist werkseitig mit Kühlmittel TL 774-F (G12 PLUS) Farbe lila gefüllt.

Zum Nachfüllen empfehlen wir, das gleiche Frostschutzmittel - G12 PLUS (Farbe lila) zu verwenden.

Wenden Sie sich bitte bei Fragen bezüglich des Kühlmittels, oder falls Sie ein anderes Kühlmittel nachfüllen wollen, an einen Škoda-Betrieb.

Den richtigen Kühlmittelzusatz erhalten Sie bei einem Škoda-Betrieb.



Vorsicht!

- Andere Kühlmittelzusätze können vor allem die Korrosionsschutzwirkung erheblich verringern.
- Die durch Korrosion entstandenen Störungen können zu Kühlmittelverlust und in der Folge zu schwerwiegenden Motorschäden führen. ■

Kühlmittelstand prüfen



Abb. 129 Motorraum:
Kühlmittel-Ausgleichs-
behälter

Der Kühlmittel-Ausgleichsbehälter befindet sich im Motorraum rechts.

- Stellen Sie den Motor ab.
- Öffnen Sie die Motorraumklappe ⇒ in „Arbeiten im Motorraum“ auf Seite 174.
- Prüfen Sie den Kühlmittelstand am Kühlmittel-Ausgleichsbehälter ⇒ Abb. 129. Der Kühlmittelstand muss bei kaltem Motor zwischen den Markierungen „MIN“ und „MAX“ liegen. Bei warmem Motor kann er auch etwas über der Markierung „MAX“ liegen.

Ein zu niedrigerer Kühlmittelstand im Kühlmittel-Ausgleichsbehälter wird von der Kontrollleuchte im Kombiinstrument ⇒ Seite 31 angezeigt. ►

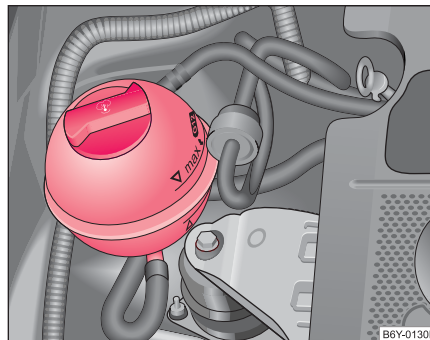
Dennoch empfehlen wir, den Kühlmittelstand von Zeit zu Zeit direkt am Behälter zu prüfen.

Kühlmittelverlust

Ein Kühlmittelverlust lässt in erster Linie auf **Undichtigkeiten** schließen. Begnügen Sie sich nicht damit, lediglich Kühlmittel nachzufüllen. Lassen Sie das Kühlsystem unverzüglich von einem Škoda-Betrieb überprüfen.

Bei dichtem Kühlsystem können Verluste nur dadurch auftreten, dass das Kühlmittel durch Überhitzung kocht und durch das Überdruckventil im Deckel des Kühlmittel-Ausgleichsbehälter entweicht.

Kann die Ursache der Überhitzung nicht selbst gefunden und beseitigt werden, sollte möglichst bald ein Škoda-Betrieb aufgesucht werden, anderenfalls können schwerwiegende Motorschäden entstehen. ■

Kühlmittel nachfüllen

- Stellen Sie den Motor ab.
- Lassen Sie den Motor abkühlen.
- Legen Sie einen Lappen auf den Deckel des Kühlmittel-Ausgleichsbehälters ⇒ **Abb. 129** und schrauben Sie den Deckel **vorsichtig** links herum ab ⇒ .
- Füllen Sie das Kühlmittel nach.
- Schrauben Sie den Deckel fest zu.

Das Kühlmittel, das Sie nachfüllen, muss bestimmten Spezifikationen entsprechen ⇒ Seite 179, „Kühlmittel“. Falls Ihnen in einem Notfall der Kühlmittelzusatz G12 PLUS nicht zur Verfügung steht, füllen Sie keinen anderen Zusatz ein. Verwenden Sie in diesem Fall nur Wasser und lassen

Sie das richtige Mischungsverhältnis zwischen Wasser und Kühlmittelzusatz so bald als möglich von einem Škoda-Betrieb wieder herstellen.

Verwenden Sie zum Nachfüllen nur neues Kühlmittel.

Nicht über die „MAX“ Marke auffüllen! Überschüssiges Kühlmittel wird bei Erwärmung durch das Überdruckventil im Verschlussdeckel des Kühlmittel-Ausgleichsbehälters aus dem Kühlsystem gedrückt.

Bei größerem Kühlmittelverlust füllen Sie das Kühlmittel nur bei abgekühltem Motor ein. So vermeiden Sie Motorschäden.

Ist unter den gegebenen Bedingungen ein Auffüllen von Kühlmittel nicht möglich, **setzen Sie die Fahrt nicht fort. Stellen Sie den Motor ab** und nehmen Sie fachmännische Hilfe eines Škoda-Betriebes in Anspruch.

ACHTUNG!

- Das Kühlsystem steht unter Druck! Öffnen Sie den Deckel des Kühlmittel-Ausgleichsbehälters nicht bei heißem Motor - Verbrühungsgefahr!
- Der Kühlmittelzusatz und damit das ganze Kühlmittel sind gesundheitsschädlich. Vermeiden Sie den Kontakt mit dem Kühlmittel. Die Kühlmittel-Ausdünstungen sind auch gesundheitsschädlich. Bewahren Sie daher den Kühlmittelzusatz im Originalbehälter immer sicher auf, besonders vor Kindern - Vergiftungsgefahr.
- Wenn Sie Kühlmittelspritzer in die Augen bekommen haben, spülen Sie sofort die Augen mit klarem Wasser aus und suchen Sie schnellstmöglich einen Arzt auf.
- Lassen Sie sich auch unverzüglich ärztlich behandeln, falls Sie versehentlich Kühlmittel getrunken haben. ►



Umwelthinweis

Muss das Kühlmittel einmal abgelassen werden, sollte es nicht wiederverwendet werden. Es sollte aufgefangen und unter Beachtung der Umweltschutzvorschriften entsorgt werden. ■

Lüfter für Kühlmittel

Der Lüfter für Kühlmittel kann sich plötzlich einschalten.

Der Lüfter für Kühlmittel wird durch einen Elektromotor angetrieben und über einen Thermoschalter, abhängig von der Kühlmitteltemperatur, gesteuert.

Nach dem Abstellen des Motors kann der Lüfter für Kühlmittel - auch bei ausgeschalteter Zündung - noch bis zu 10 Minuten weiterlaufen. Er kann sich auch nach einiger Zeit plötzlich wieder einschalten, wenn:

- die Kühlmitteltemperatur durch Stauwärme angestiegen ist oder
- der warme Motorraum zusätzlich durch starke Sonneneinstrahlung aufgeheizt wird.

ACHTUNG!

Bei Arbeiten im Motorraum müssen Sie damit rechnen, dass sich der Lüfter für Kühlmittel plötzlich einschalten kann - Verletzungsgefahr! ■

Bremsflüssigkeit

Bremsflüssigkeitsstand prüfen

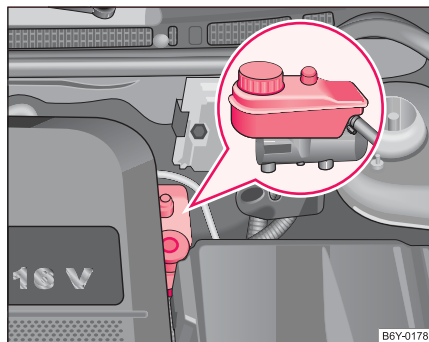

**Abb. 130 Motorraum:
Bremsflüssigkeitsbe-
hälter**

Der Vorratsbehälter für Bremsflüssigkeit befindet sich links im Motorraum. Bei Fahrzeugen mit Rechtslenkung befindet sich der Behälter auf der anderen Motorraumseite.

- Stellen Sie den Motor ab.
- Öffnen Sie die Motorraumklappe ⇒ in „Arbeiten im Motorraum“ auf Seite 174.
- Prüfen Sie den Bremsflüssigkeitsstand am Behälter ⇒ **Abb. 130**. Der Stand muss zwischen den Markierungen „MIN“ und „MAX“ liegen. ▶

Ein geringfügiges Absinken des Flüssigkeitsstandes entsteht im Fahrtrieb durch die Abnutzung und automatische Nachstellung der Bremsbeläge und ist deshalb normal.

Sinkt der Flüssigkeitsstand jedoch innerhalb kurzer Zeit deutlich ab, oder sinkt er unter die Markierung „MIN“, so kann die Bremsanlage undicht geworden sein. Ist der Bremsflüssigkeitsstand zu niedrig, wird das durch Aufleuchten der Kontrollleuchte (D) im Kombiinstrument signalisiert → Seite 35. Fahren Sie in diesem Fall **vorsichtig sofort in einen Škoda-Betrieb** und lassen die Bremsanlage überprüfen. ■

Bremsflüssigkeit erneuern

Bremsflüssigkeit zieht Feuchtigkeit an. Sie nimmt deshalb im Laufe der Zeit Feuchtigkeit aus der umgebenden Luft auf. Ein zu hoher Wassergehalt in der Bremsflüssigkeit kann Ursache von Korrosion in der Bremsanlage sein. Der Wassergehalt senkt außerdem den Siedepunkt der Bremsflüssigkeit. **Deshalb muss die Bremsflüssigkeit alle zwei Jahre erneuert werden.**

Es darf nur neue, von Škoda Auto freigegebene Original-Bremsflüssigkeit verwendet werden. Die Spezifikation dafür lautet „FMVSS 116 DOT 4“.

Wir empfehlen Ihnen, das Erneuern der Bremsflüssigkeit im Rahmen eines Inspektions-Service von einem **Škoda-Betrieb** durchführen zu lassen.

ACHTUNG!

- Bei Verwendung zu alter Bremsflüssigkeit kann es bei starker Beanspruchung der Bremsen zu Dampfblasenbildungen in der Bremsanlage kommen. Dadurch wird die Bremswirkung und somit die Fahrsicherheit stark beeinträchtigt.

ACHTUNG! Fortsetzung

- Die Bremsflüssigkeit ist giftig! Deshalb muss sie in verschlossenen Original-Behältern und sicher vor Kindern aufbewahrt werden.

Vorsicht!

Bremsflüssigkeit beschädigt den Fahrzeuglack.

Umwelthinweis

Aufgrund der speziellen Entsorgung, den erforderlichen Sonderwerkzeugen und der notwendigen Fachkenntnisse sollte das Erneuern der Bremsflüssigkeit von einem Škoda-Betrieb durchgeführt werden. ■

Batterie

Arbeiten an der Batterie



Abb. 131 Motorraum:
Batterie



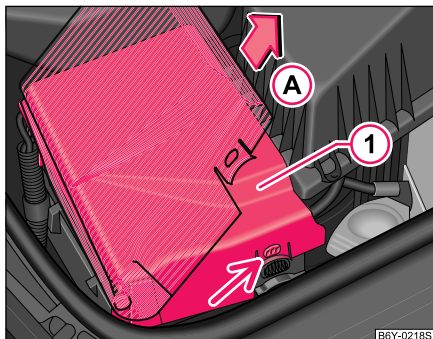

Abb. 132 Batterie:
Abdeckung aufklappen

Die Batterie befindet sich im Motorraum unter einer Abdeckung*.

- Ziehen Sie die Rastnasen an den Seiten der Batterieabdeckung **1** ab, klappen Sie die Batterieabdeckung in Stellung ca. 45° auf und nehmen die Batterieabdeckung in Pfeilrichtung **A** heraus ⇒ Abb. 131.
- Ziehen Sie die Rastnasen an den Seiten der Batterieabdeckung **2** ab und klappen Sie die Batterieabdeckung in Pfeilrichtung **B** ⇒ Abb. 132.
- Das Einbauen der Batterieabdeckung erfolgt in umgekehrter Reihenfolge.

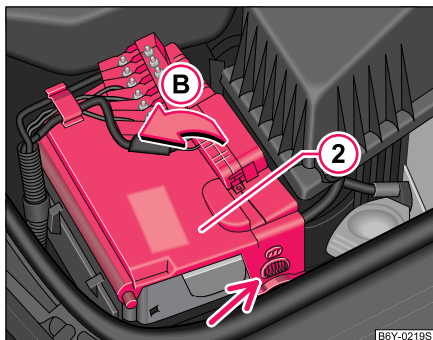
Das Aus- und Einbauen der Batterie wird nicht empfohlen, weil es unter bestimmten Umständen zu schweren Batterie- und Sicherungsboxschäden führen kann. Wenden Sie sich bitte an einen Škoda-Betrieb.

Bei Arbeiten an der Batterie und an der elektrischen Anlage können Verletzungen, Verbürhungen, Unfall- und Brandgefahren entstehen. Deshalb müssen die nachfolgend aufgeführten Warnhinweise ⇒  und die allgemeingültigen Sicherheitsregeln unbedingt beachtet werden. ►

ACHTUNG!

- Die Batteriesäure ist stark ätzend, sie ist daher äußerst sorgfältig zu behandeln. Tragen Sie beim Umgang mit Batterien Schutzhandschuhe, Augen- und Hautschutz. Ätzende Dämpfe in der Luft reizen die Atemwege und führen zu Bindehaut- und Atemwegentzündungen. Die Batteriesäure ätzt den Zahnschmelz, nach Hautkontakt entstehen tiefe Wunden, die lange Zeit zum heilen brauchen. Wiederholter Kontakt mit verdünnten Säuren verursacht Hauterkrankungen (Entzündungen, Geschwüre, Hautrisse). Bei Berührung mit Wasser verdünnen sich die Säuren unter erheblicher Wärmeentwicklung.
- Kippen Sie die Batterie nicht, denn es kann Batteriesäure aus den Batterie-Entgasungsöffnungen herauslaufen. Augen durch Schutzbrille oder Schutzschild schützen! Es besteht Erblindungsgefahr! Bei Augenkontakt mit Batteriesäure spülen Sie sofort das betreffende Auge einige Minuten lang mit klarem Wasser. Danach suchen Sie unverzüglich einen Arzt auf.
- Säurespritzer auf der Haut oder Kleidung mit Seifenlauge möglichst bald neutralisieren und danach mit viel Wasser nachspülen. Bei getrunkenen Säure sofort den Arzt aufsuchen.
- Halten Sie Kinder von der Batterie fern.
- Bei der Ladung von Batterien wird Wasserstoff freigesetzt und es entsteht ein hochexplosives Knallgasgemisch. Eine Explosion kann auch durch Funken beim Abklemmen oder Lösen der Kabelstecker bei eingeschalteter Zündung verursacht werden.
- Durch Überbrücken der Batteriepole entsteht ein Kurzschluss (d. h. durch Metallgegenstände, Leitungen). Eventuelle Folgen bei Kurzschluss: Verschmelzungen von Bleistegen, Explosion und Batteriebrand, Säurespritzer.

ACHTUNG! Fortsetzung

- Umgang mit offenem Feuer und Licht, Rauchen und Tätigkeiten, bei denen Funken entstehen, ist verboten. Funkenbildung beim Umgang mit Kabeln und elektrischen Geräten vermeiden. Bei starken Funken besteht Verletzungsgefahr.
- Bei Arbeiten an der elektrischen Anlage müssen Sie den Minuspol (-) der Batterie abklemmen. Wenn Sie Glühlampen wechseln wollen, reicht es, die jeweilige Beleuchtung auszuschalten.

Vorsicht!

- Die Batterie dürfen Sie nur bei ausgeschalteter Zündung abklemmen, da die elektrische Anlage (elektronische Bauteile) des Fahrzeugs beschädigt werden kann. Beim Abklemmen der Batterie vom Bordnetz klemmen Sie zuerst den Minuspol (-) der Batterie ab. Erst danach klemmen Sie den Pluspol (+) ab.
- Beim Anklemmen der Batterie klemmen Sie zuerst den Pluspol (+) und dann den Minuspol (-) der Batterie an. Die Anschlusskabel dürfen Sie keinesfalls vertauschen - Kabelbrandgefahr.
- Achten Sie darauf, dass die Batteriesäure nicht mit der Karosserie in Berührung kommt, es können Lackschäden entstehen.
- Um die Batterie vor UV-Strahlen zu schützen, Batterie nicht dem direkten Tageslicht aussetzen.

Umwelthinweis

Eine ausgesonderte Batterie ist umweltschädlicher Sonderabfall - zur Entsorgung der Batterie wenden Sie sich an einen Škoda-Betrieb.

Hinweis

Beachten Sie auch nach Anschließen der Batterie die Hinweise
→ Seite 187. ■

Batterie mit Ladezustand-Indikator, dem so genannten magischen Auge*



Abb. 133 Batterie mit Ladezustand-Indikator

An der Batterie-Oberseite befindet sich ein so genanntes magisches Auge. Das „magische Auge“ ändert ihre Färbung in Abhängigkeit vom Ladezustand und Säurestand der Batterie. Die Färbung dient den Škoda-Betrieben als Diagnosehilfsmittel.

Klopfen Sie vor der Prüfung vorsichtig auf das „magische Auge“, um Luftblasen zu verdrängen.

- grüne Färbung - die Batterie ist ausreichend
- dunkle Färbung - die Batterie muss geladen werden
- farblos oder gelbe Färbung - Säurestand zu gering, keine Angabe über Ladezustand möglich. Die Batterie muss mit destilliertem Wasser nachgefüllt werden.

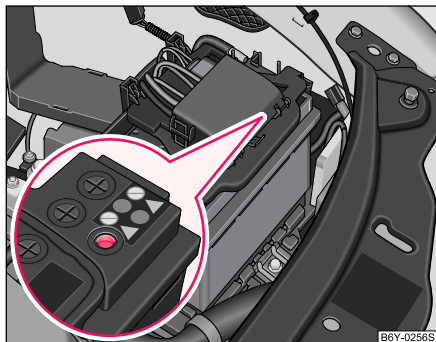
Batterien, die über 5 Jahre alt sind, sollten ersetzt werden. Wir empfehlen Ihnen, die Prüfung und Korrektur des Säurestandes bzw. das Ersetzen der Batterie von einem Škoda-Betrieb durchführen lassen. ■

Säurestand prüfen

Die Batterie ist unter normalen Betriebsbedingungen nahezu **wartungsfrei**. Bei hohen Außentemperaturen oder langen täglichen Fahrten empfehlen wir jedoch, von Zeit zu Zeit den Säurestand von einem Škoda-Betrieb überprüfen zu lassen. Lassen Sie nach jedem Ladevorgang → Seite 187 auch den Säurestand überprüfen.

Der Batteriesäurestand wird auch im Rahmen des Inspektions-Service überprüft.

Batterien, die über 5 Jahre alt sind, sollten ersetzt werden.

! Vorsicht!

Setzen Sie die Batterie nicht für längere Zeit dem direkten Tageslicht aus, um sie vor UV-Strahlen zu schützen. ■

Winterbetrieb



Die Batterie wird im Winter besonders stark beansprucht. Außerdem hat sie bei niedrigen Temperaturen nur noch einen Teil der Startleistung, die sie bei normalen Temperaturen hat.

Eine entladene Batterie kann bereits bei Temperaturen wenig unter 0 °C gefrieren.

Wir empfehlen deshalb, die Batterie vor Beginn der kalten Jahreszeit von einem Škoda-Betrieb prüfen und ggf. laden zu lassen. ■

Batterie laden

Eine geladene Batterie ist Voraussetzung für ein gutes Startverhalten.

- Lesen Sie die Warnhinweise ⇒  in „Arbeiten an der Batterie“ auf Seite 184 und ⇒ .
- Schalten Sie die Zündung und alle Stromverbraucher aus.
- Nur beim „Schnellladen“: Klemmen Sie beide Anschlusskabel ab (erst „minus“, dann „plus“).
- Klemmen Sie die Polzangen des Ladegeräts an die Batteriepole (rot = „plus“, schwarz = „minus“).
- Stecken Sie jetzt erst das Netzkabel des Ladegeräts in die Steckdose und schalten Sie das Gerät ein.
- Am Ende des Ladevorgangs: Schalten Sie das Ladegerät aus und ziehen Sie das Netzkabel aus der Steckdose.
- Nehmen Sie jetzt erst die Polzangen des Ladegeräts ab.
- Klemmen Sie ggf. die Anschlusskabel wieder an die Batterie (erst „plus“, dann „minus“).

Beim Laden mit geringen Stromstärken (z. B. mit einem **Kleinladegerät**) brauchen normalerweise die Anschlusskabel der Batterie nicht abgenommen zu werden. Bitte beachten Sie in jedem Fall die Hinweise des Herstellers des Ladegeräts.

Bis zum vollständigen Laden der Batterie ist ein Ladestrom von 0,1 der Batteriekapazität (oder niedriger) einzustellen.

Vor dem Laden mit hohen Stromstärken, dem so genannten „**Schnellladen**“, müssen jedoch beide Anschlusskabel abgeklemmt werden.

Das „Schnellladen“ einer Batterie ist **gefährlich** ⇒  in „Arbeiten an der Batterie“ auf Seite 184. Es erfordert ein spezielles Ladegerät und die entsprechenden Kenntnisse. Wir empfehlen Ihnen daher, Ihre Batterie nur von einem Škoda-Betrieb schnellladen zu lassen.

Eine entladene Batterie kann bereits bei Temperaturen wenig unter 0 °C **gefrieren**. Eine gefrorene Batterie lassen Sie vor dem Laden unbedingt **auftauen** ⇒ . Wir empfehlen Ihnen, eine aufgetaute Batterie nicht mehr zu benutzen, weil das Batteriegehäuse durch die Eisbildung gerissen sein kann und dadurch Batteriesäure auslaufen kann.

Beim Laden sollten die Stopfen der Batterie nicht geöffnet werden.



ACHTUNG!

Laden Sie niemals eine gefrorene Batterie auf - Explosionsgefahr!



Vorsicht!

Bei länger als 4 Wochen abgestelltem Fahrzeug wird die Batterie durch nicht abschaltbare Verbraucher, z. B. Zentralsteuergerät, allmählich entladen. Sie können das Entladen der Batterie verhindern, in dem Sie den Minus-Pol der Batterie abklemmen oder die Batterie durchgehend mit sehr geringem Ladestrom aufladen. Beachten Sie bei Arbeiten an der Batterie die Hinweise ⇒ Seite 184, „Arbeiten an der Batterie“. ■

Batterie ab- bzw. anklemmen

Nach dem Ab- und Wiederanklemmen der Batterie sind zunächst die folgenden Funktionen außer Betrieb bzw. können nicht mehr störungsfrei betrieben werden: ▶

Funktion	Instandsetzung
Elektrische Fensterheber	⇒ Seite 49
Radio - Codenummer eingeben	siehe Radio-Bedienungsanleitung
Stunden einstellen	⇒ Seite 17
Die Daten der Multifunktionsanzeige* werden gelöscht	⇒ Seite 17

Wir empfehlen Ihnen, das Fahrzeug von einem Škoda-Betrieb überprüfen zu lassen, damit die volle Funktionsfähigkeit aller elektrischen Systeme gewährleistet ist. ■

Batterie ersetzen

Wenn die Batterie ersetzt wird, muss die neue Batterie die gleiche Kapazität, Spannung (12 Volt), Stromstärke und die gleiche Größe haben. Die Škoda-Betriebe verfügen über geeignete Batterie-Typen.

Aufgrund der speziellen Entsorgung der alten Batterie empfehlen wir, die Batterie nur von einem Škoda-Betrieb ersetzen zu lassen.



Umwelthinweis

Batterien enthalten giftige Substanzen wie Schwefelsäure und Blei. Sie müssen daher vorschriftsmäßig entsorgt werden und gehören auf keinen Fall in den Hausmüll! ■

Scheibenwaschanlage



Abb. 134 Motorraum: Scheibenwaschbehälter

Der Scheibenwaschbehälter enthält die Reinigungsflüssigkeit für die Windschutzscheibe, bzw. Heckscheibe und die Scheinwerfer-Reinigungsanlage*. Der Behälter befindet sich im Motorraum vorn links ⇒ Abb. 134.

Die **Füllmenge** des Behälters beträgt ca. 2 Liter, bei Fahrzeugen mit Scheinwerfer-Reinigungsanlage ca. 5,5 Liter.

Klares Wasser genügt nicht, um die Scheiben und Scheinwerfer intensiv zu reinigen. Wir empfehlen Ihnen, sauberes Waschwasser mit einem Scheibenreiniger (im Winter mit Frostschutz) zu benutzen, der den festsetzenden Schmutz entfernt. Bitte beachten Sie bei Verwendung der Reinigungsmittel die Anwendungsvorschriften auf der Verpackung.

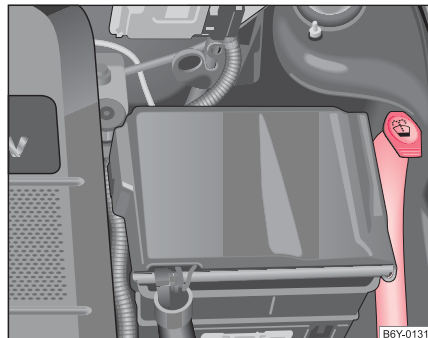
Auch wenn Ihr Fahrzeug beheizbare Scheibenwaschdüsen* hat, sollten Sie dem Waschwasser im Winter immer Frostschutz beimischen.

Sollte einmal kein Scheibenreiniger mit Frostschutz zur Verfügung stehen, können Sie auch Spiritus verwenden. Der Spiritusanteil darf dabei ►

nicht mehr als 15 % betragen. Beachten Sie aber, dass der Frostschutz bei dieser Konzentration nur bis -5 °C reicht.



Vorsicht!

- Auf keinen Fall dürfen Sie dem Scheibenwaschwasser Kühlerfrostschutz oder andere Zusätze beimischen.
- Ist der Fahrzeug mit einer Scheinwerfer-Reinigungsanlage ausgerüstet, dürfen Sie dem Scheibenwaschwasser nur Reinigungsmittel beimischen, dass die Polykarbonatbeschichtung der Scheinwerfer nicht angreift. Wenden Sie sich bitte an einen Škoda-Betrieb, er sagt Ihnen, welches Reinigungsmittel Sie verwenden können.



Hinweis

Nehmen Sie bitte beim Nachfüllen der Flüssigkeit das Sieb nicht aus dem Scheibenwaschbehälter, da es sonst zur Verschmutzung des Flüssigkeitsleitungssystems und dadurch zu Funktionsstörungen der Scheibenwaschanlage kommen kann. ■

Zündkerzen

Die Zündkerzen werden im Rahmen des Inspektions-Service erneuert.

Sollten die Zündkerzen einmal außerhalb dieses Inspektions-Service erneuert werden müssen, ist Folgendes zu beachten:

- Zündkerzen und Zündungssystem sind auf den Motor abgestimmt und tragen somit zu schadstoffreduzierten Abgaswerten bei.
- Um Betriebsstörungen, Motorschäden und den Verlust der Zulassung durch falsche Abgaswerte oder nicht entzündete Zündkerzen zu vermeiden, sollten nur die für den jeweiligen Motor vorgesehenen Zündkerzen

verwendet werden. Besonders wichtig sind unter anderem die Anzahl der Elektroden, der Wärmewert und ggf. die Funkentstörung.

Zündkerzen werden ständig weiterentwickelt. Es empfiehlt sich deshalb, die Zündkerzen nur von Škoda-Betrieben zu beziehen - sie sind über den aktuellen Stand informiert. ■

Keilrippenriemen

Der Keilrippenriemen gehört zu den am meisten beanspruchten Bauteilen eines Fahrzeugs. An die Keilrippenriemen sind deshalb besonders hohe Qualitätsanforderungen gestellt.

Beim Ersatz des Keilrippenriemens genügt es nicht, irgend einen Keilrippenriemen gleicher Größe zu verwenden. **Sicherheitshalber sollte nur ein für das Fahrzeug vorgesehene Keilrippenriemen verwendet werden.**

Keilrippenriemen werden ständig weiterentwickelt. Es empfiehlt sich deshalb, sie nur von Škoda-Betrieben zu beziehen - sie sind über den aktuellen Stand informiert. ■

Staub- und Pollenfilter*

Der Staub- und Pollenfilter für die Heizungs- und Belüftungsanlage befindet sich im Heizgerät. Der Filter sollte nach den Angaben im Serviceplan gewechselt werden. Wenn der Luftdurchsatz stark reduziert ist, sollte der Filter auch früher gewechselt werden.

Der Wechsel der Filters erfolgt durch einen Škoda-Betrieb im Rahmen des Inspektions-Service. ■

Räder und Reifen

Räder

Allgemeine Hinweise

- Neue Reifen haben zu Anfang noch nicht die optimale Haftfähigkeit und sollten daher etwa 500 km mit mäßiger Geschwindigkeit und entsprechend vorsichtiger Fahrweise eingefahren werden. Das kommt auch der Lebensdauer der Reifen zugute.
- Aufgrund von Konstruktionsmerkmalen und der Profilgestaltung kann die Profiltiefe von Neureifen (je nach Ausführung und Hersteller) unterschiedlich sein.
- Um Beschädigung von Reifen und Felgen zu vermeiden, Bordsteine oder ähnliche Hindernisse nur langsam und möglichst im rechten Winkel überfahren.
- Reifen von Zeit zu Zeit auf Beschädigungen (Stiche, Schnitte, Risse und Beulen) prüfen. Fremdkörper aus dem Reifenprofil entfernen.
- Die Schäden an Reifen und Felgen treten häufig versteckt auf. Ungeöhnliche Schwingungen oder Ziehen des Fahrzeugs zur Seite können einen Reifenschaden andeuten. **Wenn Sie den Verdacht haben, dass ein Rad beschädigt ist, reduzieren Sie bitte sofort die Geschwindigkeit und halten Sie an!** Überprüfen Sie die Reifen auf Beschädigungen (Beulen, Risse u. ä.). Sind äußerlich keine Schäden erkennbar, fahren Sie bitte entsprechend langsam und vorsichtig zum nächstgelegenen Škoda-Betrieb, um Ihr Fahrzeug überprüfen zu lassen.
- Schützen Sie Ihre Reifen vor der Berührung mit Öl, Fett und Kraftstoff.
- Ersetzen Sie verlorengegangene Staubkappen der Ventile umgehend.
- Werden die Räder abmotiert, sollten sie vorher gekennzeichnet werden, damit bei der Wiedermontage die bisherige Laufrichtung beibehalten werden kann.

- Demontierte Räder bzw. Reifen immer kühl, trocken und möglichst dunkel lagern. Reifen, die nicht auf einer Felge montiert sind, sollten stehend aufbewahrt werden.

Laufrichtungsgebundene Reifen*

Die Laufrichtung ist durch Pfeile auf der Reifenflanke gekennzeichnet. Die so angegebene Laufrichtung müssen Sie unbedingt einhalten. Nur dann kommen die optimalen Eigenschaften dieser Reifen bezüglich Haftvermögen, Laufgeräusch, Abrieb und Aquaplaning voll zur Geltung.

Weitere Hinweise zur Verwendung von laufrichtungsgebundenen Reifen
⇒ Seite 195.



Hinweis

Beachten Sie die abweichenden nationalen gesetzlichen Bestimmungen bezüglich der Reifen. ■

Lebensdauer von Reifen



Abb. 135 Geöffnete Tankklappe mit Reifendrucktafel

Die Lebensdauer der Bereifung hängt im wesentlichen von folgenden Punkten ab:

Reifenfülldruck

Ein zu geringer oder zu hoher Reifenfülldruck verkürzt die Lebensdauer der Bereifung erheblich und wirkt sich ungünstig auf das Fahrverhalten des Fahrzeugs aus.

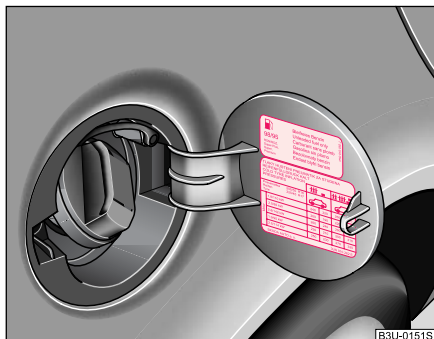
Prüfen Sie den Reifenfülldruck mindestens einmal monatlich. Die Reifenfülldruckwerte für **Sommerreifen** stehen auf der Innenseite der Tankklappe ⇒ Abb. 135. Die Werte für **Winterreifen** liegen 0,2 bar über denen der Sommerreifen ⇒ Seite 194.

Besonders bei **hohen Geschwindigkeiten** ist der Reifenfülldruck von großer Bedeutung. Prüfen Sie deshalb den Druck mindestens einmal monatlich und zusätzlich vor jeder längeren Fahrt. Denken Sie bei dieser Gelegenheit auch an das Reserverad.

Der Reifenfülldruck des Reserverades sollte dem höchsten Druck entsprechen, der für das Fahrzeug vorgesehen ist.

Prüfen Sie den Fülldruck immer am kalten Reifen. Reduzieren Sie den erhöhten Druck bei warmen Reifen nicht. Passen Sie bei größerer Veränderung der Zuladung den Reifenfülldruck entsprechend an.

Fahrweise

Schnelles Kurvenfahren, rasantes Beschleunigen und scharfes Bremsen (quietschende Reifen) erhöhen die Abnutzung der Reifen.

Räder auswuchten

Die Räder eines neuen Fahrzeugs sind ausgewuchtet. Im Fahrbetrieb kann aber durch verschiedene Einflüsse eine Unwucht entstehen, die sich durch eine Unruhe an der Lenkung bemerkbar macht.

Da eine Unwucht auch erhöhten Verschleiß von Lenkung, Radaufhängung und Reifen bewirkt, sollten die Räder neu ausgewuchtet werden. Außerdem muss ein Rad nach der Montage eines neuen Reifens und nach jeder Reifenreparatur neu ausgewuchtet werden.

Radstellungsfehler

Eine fehlerhafte Radstellung vorn bzw. hinten bewirkt nicht nur erhöhten, häufig einseitigen, Reifenverschleiß, sondern beeinträchtigt auch die Fahrsicherheit. Bei außergewöhnlichem Reifenverschleiß suchen Sie einen Škoda-Betrieb auf.

⚠ ACHTUNG!

Bei zu geringem Fülldruck muss der Reifen mehr Walkarbeit leisten. Dadurch wird er bei höheren Geschwindigkeiten stark erwärmt. Dies kann zur Laufstreifenablösung und sogar zum Platzen des Reifens führen. ▶



Umwelthinweis

Zu geringer Reifenfülldruck erhöht den Kraftstoffverbrauch. ■

Verschleißanzeiger



Abb. 136 Reifenprofil mit Verschleißanzeiger

Im Profilgrund der Originalreifen befinden sich quer zur Laufrichtung 1,6 mm hohe Verschleißanzeiger. Diese Verschleißanzeiger sind je nach Fabrikat 6-8 mal in gleichen Abständen am Reifenumfang angeordnet ⇒ Abb. 136. Markierungen an den Reifenflanken durch die Buchstaben „TWI“ oder Dreieckssymbole kennzeichnen die Lage der Verschleißanzeiger.

Bei 1,6 mm Restprofil - gemessen in den Profiltrillen neben den Verschleißanzeigern - ist die gesetzlich zulässige Mindestprofiltiefe erreicht (in einigen Ländern können andere Werte gelten).



ACHTUNG!

- Spätestens wenn die Reifen bis auf die Verschleißanzeiger abgefahren sind, sollten sie umgehend ersetzt werden. Die gesetzlich zulässige Mindestprofiltiefe ist zu beachten.
- Abgefahrne Reifen beeinträchtigen bei höheren Geschwindigkeiten auf nasser Straße den erforderlichen Kraftschluss mit der Fahrbahn. Es könnte zu „Aquaplaning“ kommen (unkontrollierte Fahrzeugbewegung - „Schwimmen“ auf nasser Fahrbahn). ■

Räder tauschen



Abb. 137 Räder tauschen

Bei deutlich stärkerer Abnutzung der Vorderradbereifung empfehlen wir, die Vorderräder gegen die Hinterräder entsprechend dem Schema ⇒ Abb. 137 zu tauschen. Dadurch erhalten die Reifen etwa die gleiche Lebensdauer. ▶

Bei bestimmten Verschleißerscheinungen der Reifenlauffläche kann es vorteilhaft sein, die Räder „über Kreuz“ zu tauschen (nur bei nicht laufrichtungsgebundenen Reifen). Einzelheiten sind den Škoda-Betrieben bekannt.

Zur gleichmäßigen Abnutzung aller Räder und zum Erhalten der optimalen Lebensdauer empfehlen wir alle 10 000 km die Räder zu tauschen. ■

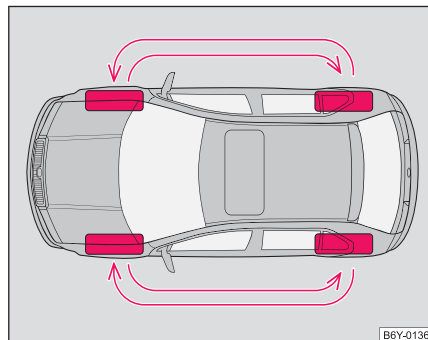
Neue Reifen bzw. Räder

Reifen und Felgen sind wichtige Konstruktionselemente. Deshalb sind die von Škoda Auto freigegebenen Reifen und Felgen zu verwenden. Sie sind genau auf den Fahrzeugtyp abgestimmt und tragen damit wesentlich zur guten Straßenlage und den sicheren Fahreigenschaften bei ⇒ ⚠.

Verwenden Sie an allen 4 Rädern nur Radialreifen gleicher Bauart, Größe (Abrollumfang) und möglichst gleiche Profilausführung.

Škoda-Betriebe verfügen über aktuelle Informationen, welche Reifenfabrikate von uns freigegeben sind.

Wir empfehlen Ihnen, alle Arbeiten an den Reifen oder Rädern von einem **Škoda-Betrieb** durchführen zu lassen. Dieser ist mit den erforderlichen Spezialwerkzeugen und Ersatzteilen ausgerüstet, hat die nötigen Fachkenntnisse und ist auf die Entsorgung der Altreifen eingestellt. Viele Škoda-Betriebe halten zudem ein attraktives Reifen- und Felgenangebot bereit.

Die für Ihr Fahrzeug zulässigen Reifen-/Felgenkombinationen stehen in Ihren Fahrzeugpapieren. Die Zulassung ist von der Gesetzgebung in den einzelnen Ländern abhängig.

Die Kenntnis der Reifendaten erleichtert die richtige Wahl. Reifen haben auf den Flanken z. B. die folgende **Beschriftung**:

185 / 60 R 14 82 T

Es bedeutet:

185	Reifenbreite in mm
60	Höhen-/Breitenverhältnis in %
R	Kennbuchstabe für Reifenbauart - Radial
14	Felgendurchmesser in Zoll
82	Last-Index
T	Geschwindigkeitssymbol

Für Reifen gelten folgende **Geschwindigkeitsbeschränkungen**:

Geschwindigkeitssymbol	Zulässige Höchstgeschwindigkeit
Q	160 km/h
R	170 km/h
S	180 km/h
T	190 km/h
H	210 km/h
V	240 km/h
W	270 km/h

Das **Herstellungsdatum** ist ebenfalls auf der Reifenflanke angegeben (eventuell nur auf der **Radinnenseite**):

DOT ... 30 01...

bedeutet beispielsweise, dass der Reifen in der 30. Woche im Jahr 2001 hergestellt wurde.

Unterscheidet sich das **Reserverad** in seiner Ausführung von der Fahrbeifung (z. B. bei Winter- oder Breitreifen), so dürfen Sie das Reserverad nur im Pannenfall kurzzeitig und mit entsprechend vorsichtiger Fahrweise ►

verwenden. Es soll so schnell wie möglich wieder durch das normale Laufrad ersetzt werden.

ACHTUNG!

- **Benutzen Sie ausschließlich solche Reifen oder Felgen, die von Škoda Auto für Ihren Fahrzeugtyp freigegeben sind. Andernfalls kann die Verkehrssicherheit beeinträchtigt werden - Unfallgefahr! Außerdem kann die vorhandene Zulassung Ihres Fahrzeugs für den öffentlichen Straßenverkehr ihre Gültigkeit verlieren.**
- **Die zulässige Höchstgeschwindigkeit Ihrer Reifen dürfen Sie auf keinen Fall überschreiten - Gefahr eines Unfalls durch Reifenschaden und den Verlust der Kontrolle über das Fahrzeug.**
- **Verwenden Sie nur im Notfall und nur mit entsprechend vorsichtiger Fahrweise Reifen, die älter als 6 Jahre sind.**
- **Verwenden Sie niemals gebrauchte Reifen, über deren vorherige Benutzung Sie nichts wissen. Die Reifen altern, auch wenn sie gar nicht oder nur wenig benutzt wurden. Als Reserverad darf ein gebrauchter Reifen ebenfalls nur in Notfällen bei besonders vorsichtiger Fahrweise benutzt werden.**
- **Aus Gründen der Fahrsicherheit Reifen möglichst nicht einzeln, sondern mindestens achsweise ersetzen. Die Reifen mit der größeren Profiltiefe sollten immer auf den Vorderrädern gefahren werden.**



Umwelthinweis

Altreifen müssen vorschriftsmäßig entsorgt werden.



Hinweis

Aus technischen Gründen können Sie normalerweise die Felgen anderer Fahrzeuge nicht verwenden. Dies gilt unter Umständen sogar für Felgen des gleichen Fahrzeugtyps. ■

Radschrauben

Felgen und **Radschrauben** sind konstruktiv aufeinander abgestimmt. Bei jeder Umrüstung auf andere Felgen - z. B. auf Leichtmetallfelgen oder Räder mit Winterbereifung - müssen deshalb die jeweils zugehörigen Radschrauben mit der richtigen Länge und Kalottenform verwendet werden. Der Festsitz der Räder und die Funktion der Bremsanlage hängen davon ab.

Wenn Sie nachträglich **Radblenden** montieren (lassen), achten Sie bitte darauf, dass eine ausreichende Luftzufuhr zur Kühlung der Bremsanlage gewährleistet bleibt.

Škoda-Betriebe sind darüber unterrichtet, welche technischen Möglichkeiten der Um- bzw. Nachrüstung von Reifen, Felgen und Radblenden bestehen.

Die Radschrauben müssen sauber und leichtgängig sein. ■

Winterreifen

Bei winterlichen Straßenverhältnissen und Temperaturen unter 7 °C werden die Fahreigenschaften des Fahrzeugs durch Winterreifen deutlich verbessert. Sommerreifen sind aufgrund ihrer Konstruktion (Breite, Gummimischung, Profilstaltung) auf Eis und Schnee weniger rutschfest. Dies gilt besonders für Fahrzeuge, die mit **Breitreifen** bzw. **Hochgeschwindigkeitsreifen** ausgerüstet sind (Kennbuchstabe V oder W auf der Reifenflanke).

Um bestmögliche Fahreigenschaften zu erhalten, müssen Winterreifen auf allen vier Rädern gefahren werden.

Verwenden Sie nur Winterreifen in **Gürtelbauart**.

Sie dürfen nur solche Winterreifen verwenden, die für das Fahrzeug zugelassen sind. Die zulässigen **Winterreifengrößen** sind in Ihren Fahrzeug- ▶

papieren aufgeführt. Diese Zulassungen sind auch von der Ländergesetzgebung abhängig.

Achten Sie darauf, dass der Reifenfülldruck 0,2 bar höher ist als bei Sommerreifen ⇒ Seite 191.

Winterreifen verlieren weitgehend ihre Wintertauglichkeit, wenn das **Reifenprofil** bis auf eine Tiefe von ca. 4 mm abgefahren ist.

Auch durch **Alterung** geht die Wintertauglichkeit verloren - auch dann, wenn die Profiltiefe noch deutlich mehr als 4 mm beträgt.

Für Winterreifen gelten **Geschwindigkeitsbeschränkungen** wie bei Sommerreifen ⇒ Seite 193, ⇒ .

Sie können Winterreifen einer niedrigeren Geschwindigkeitskategorie verwenden, unter der Voraussetzung, dass die zulässige Höchstgeschwindigkeit dieser Reifen auch dann nicht überschritten wird, wenn die mögliche Höchstgeschwindigkeit des Fahrzeugs höher ist. Bei Überschreiten der Reifen-Geschwindigkeitskategorie kann es zu Beschädigungen kommen.

Wenn Sie Winterreifen benutzen, beachten Sie bitte die Hinweise ⇒ Seite 190.

Anstelle von Winterreifen können Sie auch so genannte „Allwetterreifen“ verwenden.

Wenden Sie sich bitte im Falle irgendwelcher Unklarheiten an einen Škoda-Betrieb, wo Ihnen die Höchstgeschwindigkeit Ihrer Reifen mitgeteilt wird.

ACHTUNG!

Die zulässige Höchstgeschwindigkeit Ihrer Winterreifen dürfen Sie auf keinen Fall überschreiten - Gefahr eines Unfalls durch Reifenschaden und dem Verlust der Kontrolle über das Fahrzeug.



Umwelthinweis

Montieren Sie rechtzeitig wieder Ihre Sommerreifen, denn auf schnee- und eisfreien Straßen sowie bei Temperaturen über 7 °C sind die Fahreigenschaften mit Sommerreifen besser - Bremsweg ist kürzer, Abrollgeräusche sind leiser, Reifenverschleiß ist geringer und der Kraftstoffverbrauch ist niedriger.



Hinweis

Beachten Sie die abweichenden nationalen gesetzlichen Bestimmungen bezüglich der Reifen. ■

Laufriichtungsgebundene Reifen*

Die Laufriichtung ist durch **Pfeile auf der Reifenflanke** gekennzeichnet. Die so angegebene Laufriichtung müssen Sie unbedingt einhalten. Nur dann kommen die optimalen Eigenschaften dieser Reifen bezüglich Haftvermögen, Laufgeräusch, Abrieb und Aquaplaning voll zur Geltung.

Falls Sie das Reserverad bei einer Reifenpanne einmal mit nicht gebundener Laufriichtung oder mit entgegner Laufriichtung montieren müssen, fahren Sie bitte vorsichtig, da die optimalen Eigenschaften des Reifens in dieser Situation nicht mehr gegeben sind. Dies ist besonders bei Nässe wichtig. Beachten Sie bitte die Hinweise ⇒ Seite 201.

Den defekten Reifen sollten Sie sobald als möglich ersetzen und die richtige Laufriichtung bei allen Reifen wiederherstellen. ■

Schneeketten

Die Verwendung von Schneeketten ist bei allen aufgeführten Reifengrößen, außer bei 195/50 R15 und bei 185/60 R14 mit Felgen 6J x 14 mit Einpresstiefe 38 mm möglich.

Für den Einsatz von Schneeketten bei Fahrzeugen mit 2,0 l/85 kW-Motor mit Felgen 6J x 15 sind Winterreifen der Größe 185/55 R15 zu verwenden.

Die Schneeketten dürfen nur an den Vorderrädern montiert werden.

Bei winterlichen Straßenverhältnissen verbessern Schneeketten nicht nur den Vortrieb, sondern auch das Bremsverhalten.

Verwenden Sie nur **feingliedrige Schneeketten**. Sie dürfen nicht mehr als 15 mm auftragen - einschließlich Kettenschloss.

Nehmen Sie bei Schneekettenbetrieb die **Radvollblenden** ab.

Beim Befahren schneefreier Strecken müssen Sie die Ketten abnehmen. Sie beeinträchtigen die Fahreigenschaften, beschädigen die Reifen und sind schnell zerstört.

Beachten Sie die abweichenden nationalen gesetzlichen Bestimmungen, was die max. Fahrgeschwindigkeit mit Schneeketten anbetrifft.



Hinweis

Wir empfehlen Ihnen, Schneeketten aus dem Original-Zubehörprogramm von Škoda zu verwenden. ■

Zubehör, Änderungen und Teileersatz

Allgemeines

Die Škoda-Fahrzeuge sind nach den neuesten Erkenntnissen der Sicherheitstechnik konstruiert. Damit das so bleibt, darf der werksseitige Lieferzustand nicht unbedacht verändert werden.

Wenn das Fahrzeug nachträglich mit Zubehör ausgestattet wird, technische Änderungen durchgeführt werden oder später einmal Teile ersetzt werden müssen, sind die folgenden Hinweise zu beachten:

- **Vor** dem Kauf von Zubehör und **vor** technischen Änderungen sollte stets eine Beratung durch einen Škoda-Betrieb erfolgen ⇒ .
- Dies gilt insbesondere für den Kauf von Zubehör im Ausland.
- Freigegebenes Škoda-Zubehör und Original Škoda-Teile erhalten Sie bei Škoda-Betrieben. Sie führen auch die Montage fachgerecht durch.
- Alle Original-Zubehörteile, die im Katalog aufgelistet sind, wie z. B. Ausstelldächer, Spoiler, Felgen usw., müssen eine amtliche Freigabe besitzen.
- Radios, Antennen und andere elektrische Zubehörteile sollten auch nur von autorisierten Fachwerkstätten eingebaut werden.
- Sollten an Ihrem Fahrzeug technische Änderungen vorgenommen werden, sind die von der Gesellschaft Škoda Auto vorgegebenen Richtlinien zu beachten.
- Damit wird erreicht, dass keine Schäden am Fahrzeug entstehen, die Verkehrs- und Betriebssicherheit erhalten bleibt und die Änderungen zulässig sind. Die Škoda-Betriebe führen auch diese Arbeiten fachgerecht aus oder weisen sie in Sonderfällen an einen Fachbetrieb weiter.

Schäden, die durch technische Änderungen ohne Zustimmung von Škoda Auto entstehen, sind von der Gewährleistung ausgeschlossen.

ACHTUNG!

- **In Ihren eigenen Interesse empfehlen wir, für Ihren Škoda nur ausdrücklich freigegebenes Škoda-Zubehör und Original Škoda-Teile zu verwenden. Für diese Original-Teile wurde die Zuverlässigkeit, Sicherheit und Eignung festgestellt.**
- **Bei Verwendung anderer Produkte können wir trotz laufender Marktbeobachtung die Eignung für Ihr Fahrzeug nicht garantieren (auch in den Fällen nicht, wo ein Attest oder eine Genehmigung vorgelegt werden kann).**

Pannenhilfe

Pannenhilfe

Verbandkasten* und Warndreieck*



Abb. 138 Platzierung des Warndreiecks in der Gepäckraumklappe (Sedan)

Der Verbandkasten wird mit der Hilfe von einem Band an der linken Seite des Gepäckraumes befestigt, oder er lässt sich auch in einer der speziellen Taschen aus dem Škoda-Originalzubehör platzieren.

Das Warndreieck wird in einer Textilhülle aufbewahrt. An der Unterseite der Textilhülle befindet sich ein Klettverschluss. Mit der Hilfe des Klettverschlusses wird die Textilhülle längs (in Fahrtrichtung) hinter dem Rücksitz am Boden des Gepäckraumes so befestigt, dass die Textilhülle an der rechten Seite des Gepäckraumes anliegt.

Bei Fahrzeugen ohne Reserverad, werden einzelne Teile der Ausstattung (Verbandkasten, etc.) in eine Kunststoffeinlage, die am Boden des Gepäckraumes mit Klettverschlüssen befestigt ist, untergebracht.

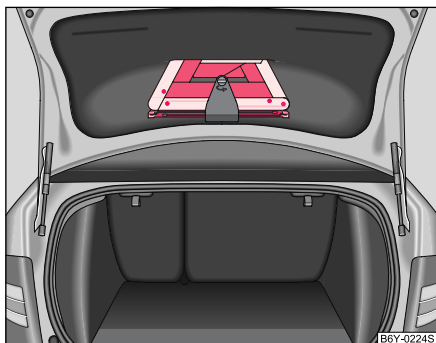
Bei Fahrzeugen **Combi** ist der Raum für Warndreieck und Verbandkasten in der Mulde unter dem Teppich des Gepäckraumes hinter dem Reserverad.

Bei Fahrzeugen **Sedan** befindet sich das Warndreieck in dem unteren Teil der Gepäckraumklappe ⇒ [Abb. 138](#).

Bei einigen Typen befindet sich das Warndreieck in der Mulde unter dem Teppich des Gepäckraumes.



Hinweis

Beachten Sie bitte beim Inhalt des Verbandkastens das Haltbarkeitsdatum. ■

Feuerlöscher*

Das Feuerlöscher ist mit einem Gurt und einer Halterung an der Gepäckraumklappe befestigt.

Lesen Sie bitte sorgfältig die Anleitung, die an dem Feuerlöscher angebracht ist. ►

Das Feuerlöcher muss durch eine dazu berechtigte Person oder Firma einmal jährlich geprüft werden (beachten Sie bitte die abweichenden gesetzlichen Bestimmungen).



Hinweis

Der Feuerlöcher gehört nur zum Lieferumfang in einigen Ländern. ■

Bordwerkzeug



Abb. 139 Gepäckraum: Ablage für das Bordwerkzeug

Das Bordwerkzeug und der Wagenheber befinden sich in einer Kunststoffbox im Reserverad ⇒ Abb. 139. Hier ist auch Platz für den abnehmbaren Kugelkopf der Anhängervorrichtung*.

Das Bordwerkzeug beinhaltet folgende Teile (je nach Ausstattung):

- Radschlüssel
- Abziehhaken für Radvollblende

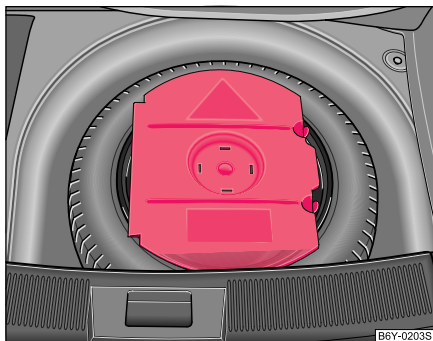
- Abschleppöse
- Adapter für die Sicherheitsradschrauben

Bevor Sie den Wagenheber wieder an seinen Platz zurücklegen, schrauben Sie bitte den Wagenheberarm ganz ein.



ACHTUNG!

Der ab Werk mitgelieferte Wagenheber ist nur für Ihren Fahrzeugtyp vorgesehen. Heben Sie auf gar keinen Fall damit schwerere Fahrzeuge oder andere Lasten an - Verletzungsgefahr! ■

Spray für Reifenreparatur*



Abb. 140 Spray für Reifenreparatur

Das Spray für Reifenreparatur ist für die schnelle Instandsetzung von kleinen Reifendefekten mit einer Beschädigung bis 5 mm bestimmt. Das Spray **ersetzt keinesfalls** die dauernde Reifeninstandsetzung; die Repa- ▶

ratur dient nur zum Erreichen der nächsten Werkstatt. Die Reparatur kann unmittelbar am Fahrzeug erfolgen. **Lesen Sie bitte vor der Reparatur aufmerksam die beiliegende Anleitung.**

Das Spray für Reifenreparatur befindet sich gemeinsam mit dem Warn-dreieck in einer Hülle. Auf der unteren Seite der Hülle ist ein Klettverschluss. Mit Hilfe des Klettverschlusses wird die Hülle so am Gepäck-raumboden befestigt, dass die Seite der Hülle an der rechten Seite des Gepäckraumes und an dem Rücksitz anliegt.

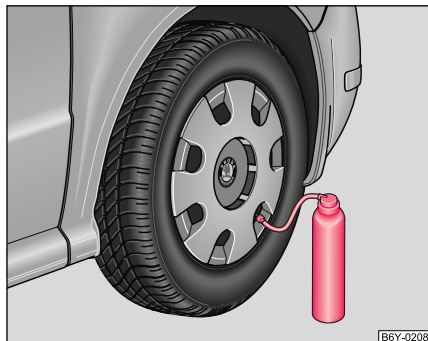
Bei Fahrzeugen Combi und Sedan liegt die Sprayflasche in der Reser-veradmulde unter dem Gepäckraumboden hinter dem Reserverad.



Hinweis

Bei Fahrzeugen, die nicht mit Reserverad ausgerüstet sind, befindet sich die Sprayflasche in einer Box unter dem Gepäckraumboden. ■

Reifenreparaturatz*

Der Reifenreparaturatz ist für die Instandsetzung von kleinen Reifende-fekten bestimmt. Der Reifenreparaturatz beinhaltet Kompressor, Füllfla-sche, Bedienungsanleitung und Zubehör.

Die Reparatur mit dem Reifenreparaturatz **ersetzt keinesfalls** die dauernde Reifeninstandsetzung; sie dient nur zum Erreichen der nächten Werkstatt. Die Reparatur kann unmittelbar am Fahrzeug erfolgen. **Lesen Sie bitte vor der Reparatur aufmerksam die beiliegende Anleitung.**

Der Reifenreparaturatz befindet sich in einer Textilhülle. Auf der unteren Seite der Hülle ist ein Klettverschluss. Mit Hilfe des Klettverschlusses wird die Hülle so am Gepäckraumboden befestigt, dass die Seite der Hülle an der rechten Seite des Gepäckraumes und an dem Rücksitz anliegt.

Bei Fahrzeugen Combi und Sedan liegt die Sprayflasche in der Reser-veradmulde unter dem Gepäckraumboden hinter dem Reserverad. ■

Reserverad*



Abb. 141 Gepäck-raum: Reserverad

Das Reserverad liegt in einer Mulde unter dem Gepäckraumboden und ist zusammen mit dem Bordwerkzeug mit einer Spezialschraube befestigt ⇒ Abb. 141.

Es ist wichtig, den Luftdruck im Reserverad zu kontrollieren (am besten bei jeder Reifendruckkontrolle - siehe Schild an der Tankklappe ⇒ Seite 171), damit das Reserverad immer einsatzbereit ist.

Laufrichtungsgebundene Reifen*

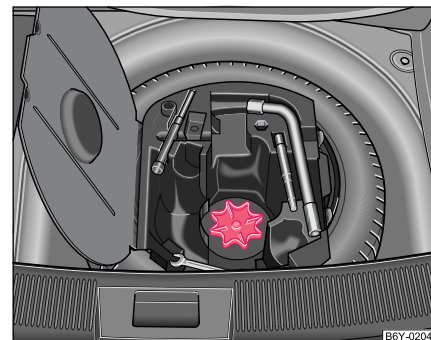
Falls Sie solche Reifen am Fahrzeug haben, beachten Sie bitte folgende Hinweise: ▶

- Für ein Fahrzeug mit laufrichtungsgebundenen Reifen wird ein anderes Reserverad mit anderen Abmessungen verwendet. Das Rad ist mit einem Warnaufkleber versehen.
- Nach der Montage des Rades darf der Warnaufkleber nicht abgedeckt werden (z. B. durch die Radblende).
- Fahren Sie mit diesem Reserverad nicht schneller als 80 km/h - Unfallgefahr. Vermeiden Sie Vollgasbeschleunigungen, starkes Bremsen und rasante Kurvenfahrten.
- Der Reifenfülldruck dieses Reserverads ist identisch mit dem Füll- druck für die Standardbereifung.
- Benutzen Sie dieses Reserverad nur bis zum nächsten Service- Betrieb, da es nicht für eine dauernde Verwendung bestimmt ist.



Hinweis

Einige Fahrzeuge sind nur mit dem Spray für Reifenreparatur ausgerüstet
⇒ Seite 200. ■

Radwechsel

Vorarbeiten

Vor dem eigentlichen Radwechsel müssen Sie folgende Arbeiten durchführen:

- Stellen Sie das Fahrzeug bei einer Reifenpanne möglichst weit vom fließenden Verkehr ab. Die Stelle sollte **waagrecht** sein.

- Lassen Sie alle Mitfahrer **aussteigen**. Während des Radwechslens sollten sich die Mitfahrer nicht auf der Straße aufhalten (besser hinter den Leitplanken).
- Ziehen Sie die **Handbremse** fest an.
- Legen Sie den **1. Gang** ein, bzw. bringen Sie bei Fahrzeugen mit automatischem Getriebe den **Wählhebel in Stellung P**.
- Ist ein Anhänger angekoppelt, koppeln Sie ihn ab.
- Nehmen Sie das **Bordwerkzeug** und das **Reserverad** aus dem Gepäckraum ⇒ Seite 200.



ACHTUNG!

- Wenn Sie sich im fließenden Straßenverkehr befinden, schalten Sie die Warnblinkanlage an und stellen Sie in der vorgeschriebenen Entfernung das Warndreieck auf - beachten Sie dabei die nationalen gesetzliche Vorschriften. Sie schützen damit nicht nur sich selbst, sondern auch andere Verkehrsteilnehmer.
- Bei angehobenem Fahrzeug nie den Motor anlassen - Verletzungsgefahr!



Vorsicht!

Wenn Sie den Radwechsel auf einer abschüssigen Fahrbahn durchführen, blockieren Sie das gegenüberliegende Rad mit einem Stein oder dergleichen, um das Fahrzeug gegen unerwartetes Wegrollen zu sichern.



Hinweis

Beachten Sie die gesetzlichen Vorschriften. ■

Rad wechseln

Führen Sie den Radwechsel möglichst auf einer waagerechten Fläche durch.

- Nehmen Sie Radvollblende* ab ⇒ Seite 204.
- Bei Leichtmetallfelgen nehmen Sie die Radzierkappe ab ⇒ Seite 204.
- Lockern Sie die Radschrauben ⇒ Seite 205.
- Heben Sie das Fahrzeug an, bis das zu wechselnde Rad nicht mehr den Boden berührt ⇒ Seite 206.
- Schrauben Sie die Radschrauben ab und legen Sie sie auf eine saubere Unterlage (Lappen, Papier u. ä.).
- Nehmen Sie das Rad ab.
- Setzen Sie das Reserverad an und schrauben Sie die Radschrauben leicht an.
- Lassen Sie das Fahrzeug ab.
- Ziehen Sie mit dem Radschlüssel abwechselnd die gegenüberliegenden Radschrauben (über Kreuz) fest ⇒ Seite 205.
- Montieren Sie die Radvollblende/Radzierkappe.



Hinweis

- Alle Schrauben müssen sauber und leichtgängig sein.
- In keinem Fall dürfen Sie die Radschrauben fetten oder ölen! ■

Nachträgliche Arbeiten

Nach dem Radwechsel müssen Sie noch folgende Arbeiten durchführen.

- Verstauen und befestigen Sie das ausgewechselte Rad in der Reserveradmulde.
- Verstauen Sie das Bordwerkzeug an dem vorgesehenen Platz.
- **Prüfen Sie** möglichst bald den **Reifenfülldruck** an dem montierten Reserverad.
- Lassen Sie das **Anzugsdrehmoment** der Radschrauben sobald als möglich mit einem Drehmomentschlüssel **prüfen**. Stahl- und Leichtmetallfelgen müssen mit dem Anzugsdrehmoment von **120 Nm** festgezogen werden.
- Lassen Sie den defekten Reifen so schnell wie möglich reparieren.



ACHTUNG!

Im Falle, dass das Fahrzeug nachträglich mit anderen Reifen als ab Werk ausgerüstet wird, ist es notwendig, die Hinweise auf ⇒ Seite 193, „Neue Reifen bzw. Räder“ zu beachten.



Hinweis

- Wenn Sie beim Radwechsel feststellen, dass die Radschrauben korrodiert und schwergängig sind, müssen die Schrauben vor dem Prüfen des Anzugsdrehmoments erneuert werden. ►

- Fahren Sie bis zur Prüfung des Anzugsdrehmoments vorsichtig und nur mit mäßiger Geschwindigkeit. ■

Radvollblende*



Abb. 142 Radvollblende ausbauen

Abnehmen

- Hängen Sie den Drahtbügel aus dem Bordwerkzeug am verstärkten Rand der Radvollblende ein.
- Schieben Sie den Radschlüssel durch den Bügel, stützen Sie den Radschlüssel an dem Reifen ab und ziehen Sie die Blende ab ⇒ Abb. 142.

Einbauen

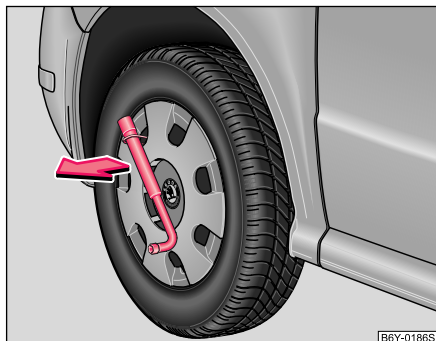
- Drücken Sie die Radvollblende zuerst am vorgesehenen Ventilausschnitt auf die Felge. Anschließend drücken Sie die Radvollblende so in die Felge, dass sie am gesamten Umfang richtig einrastet.



Vorsicht!

Verwenden Sie den Handdruck, schlagen Sie nicht an die Radvollblende! Bei groben Schlägen, hauptsächlich an den Stellen, wo die Radvollblende noch nicht in die Felge eingeführt ist, kann es zur Beschädigung der Führungs- und Zentrierungselementen der Radvollblende kommen. ■

Radzierkappen*



Abb. 143 Radzierkappe abziehen

Abnehmen

- Hebeln Sie die Radzierkappe mit Hilfe des Abziehhakens vorsichtig ab ⇒ Seite 204, Abb. 143. ■

Radschrauben lockern und festziehen

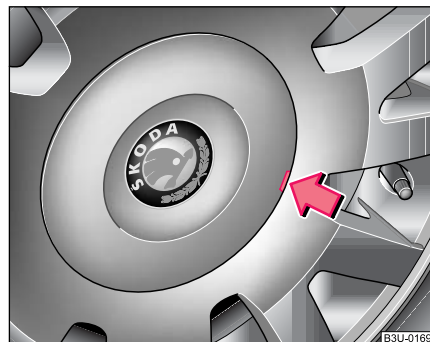
Bevor Sie das Fahrzeug anheben, lockern Sie die Radschrauben.



Abb. 144 Radwechsel:
Radschrauben lockern

Radschrauben lockern

- Schieben Sie den Radschlüssel bis zum Anschlag auf die Radschraube ⁴⁾.

⁴⁾ Zum Lockern und Festziehen der Sicherheitsradschrauben verwenden Sie den entsprechenden Adapter ⇒ Seite 207.

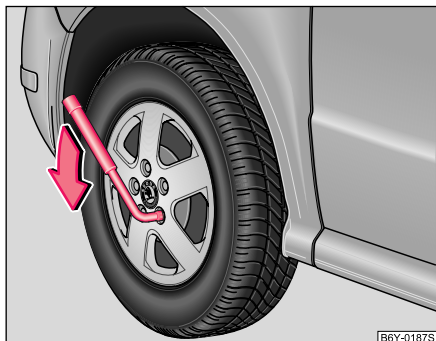
- Fassen Sie am Schlüsselende an, und drehen Sie die Schraube etwa **eine** Umdrehung nach links ⇒ Abb. 144.

Radschrauben festziehen

- Schieben Sie den Radschlüssel bis zum Anschlag auf die Radschraube ⁴⁾.
- Fassen Sie am Schlüsselende an und drehen Sie die Schraube nach rechts, bis sie festsitzt.

⚠ ACHTUNG!

Lockern Sie die Radschrauben nur ein wenig (etwa eine Umdrehung), solange das Fahrzeug nicht mit dem Wagenheber angehoben ist - Unfallgefahr!

i Hinweis

Lassen sich die Schrauben nicht lockern, können Sie vorsichtig mit dem Fuß auf das Ende des Radschlüssels drücken. Halten Sie sich dabei am Fahrzeug fest und achten Sie auf einen sicheren Stand. ■

Fahrzeug anheben

Um das Rad abbauen zu können, müssen Sie das Fahrzeug mit dem Wagenheber anheben.



Abb. 145 Radwechsel:
Ansetzstellen für den
Wagenheber

- Wählen Sie zum Ansetzen des Wagenhebers den Aufnahme-
punkt - Unterholm, der dem defekten Rad am nächsten liegt
⇒ Abb. 145.
- Drehen Sie den Wagenheber unter dem Aufnahme-
punkt so weit hoch, bis seine Klaue unmittelbar unter dem senkrechten
Steg des Unterholms steht.
- Setzen Sie den Wagenheber so an, dass die Klaue den senk-
rechten Steg des Unterholms **A** umfasst und die untere
Abstützfläche des Wagenhebers **B** sich mit ihrer ganzen
Fläche auf dem festen Untergrund befindet.

- Drehen Sie den Wagenheber weiter hoch, bis das Rad etwas
vom Boden abhebt.

Ein **weicher, rutschiger Untergrund** unter dem Wagenheber kann zur Folge haben, dass das Fahrzeug vom Wagenheber abrutscht. Stellen Sie deshalb den Wagenheber auf einen festen Untergrund bzw. benutzen Sie keine großflächige stabile Unterlage. Auf **glattem Untergrund**, wie z. B. Kopfsteinpflaster, Fliesenboden usw., verwenden Sie eine nicht-rutschende Unterlage (z. B. eine Gummifußmatte).

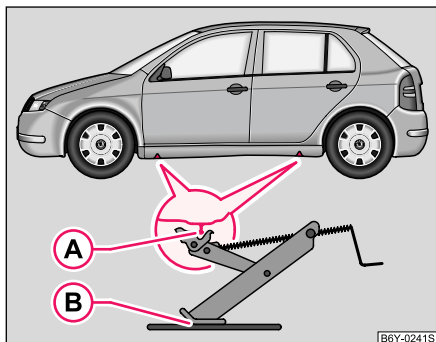
ACHTUNG!

- Verhindern Sie durch geeignete Maßnahmen ein Abrutschen
des Wagenheberfußes - Verletzungsgefahr!
- Wenn Sie den Wagenheber nicht an den vorgesehenen Stellen
ansetzen, kann dies zu Schäden am Fahrzeug führen. Außerdem
kann der Wagenheber bei nicht ausreichendem Halt am Fahrzeug
abrutschen - Verletzungsgefahr!
- Falls Sie unter dem angehobenen Fahrzeug arbeiten, müssen
Sie es mit geeigneten Unterstellböcken abstützen - Verletzungs-
gefahr!

Sicherung der Räder gegen Diebstahl*

Zum Lockern der Sicherheitsradschrauben benötigt man einen speziellen Adapter.



Abb. 146 Sicherheitsradschraube mit Adapter

- Ziehen Sie die Radvollblende/Radzierkappe von der Felge oder Abdeckkappe von der Sicherheitsradschraube ab.
- Schieben Sie den Adapter (B) mit seiner verzahnten Seite bis Anschlag so in die innere Verzahnung der Sicherheitsradschraube (A), dass nur noch der äußere Sechskant herausragt ⇒ Abb. 146.
- Schieben Sie den Radschlüssel bis zum Anschlag auf den Adapter (B).
- Lösen Sie die Radschraube bzw. ziehen Sie sie fest ⇒ Seite 205.

- Bauen Sie nach dem Abziehen des Adapters die Radvollblende/Radzierkappe wieder ein bzw. stecken Sie die Abdeckkappe auf die Sicherheitsradschraube.
- Lassen Sie das **Anzugsdrehmoment** sobald als möglich mit einem Drehmomentschlüssel **prüfen**. Stahl- und Leichtmetallfelgen müssen mit dem Anzugsdrehmoment von **120 Nm** festgezogen werden.

Bei Fahrzeugen mit Sicherheitsradschrauben (je Rad eine Sicherheitsradschraube) können diese nur mit Hilfe des mitgelieferten Adapters gelöst bzw. festgezogen werden.

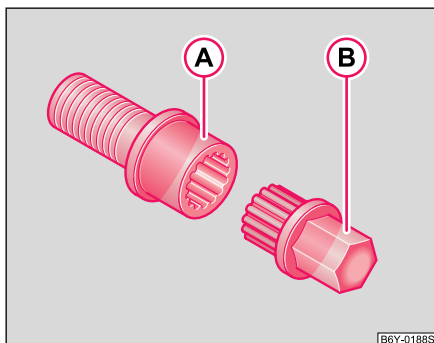
Es ist sinnvoll, wenn Sie sich die an der Stirnseite des Adapters oder an der Stirnseite der Sicherheitsradschraube eingeschlagene Codenummer notieren. Anhand dieser Nummer können Sie erforderlichenfalls einen Ersatzadapter bei einem Škoda-Betrieb bekommen.

Wir empfehlen Ihnen, den Adapter für die Radschrauben immer im Fahrzeug mitzuführen. Er sollte im Bordwerkzeug aufbewahrt werden.



Vorsicht!

Wird die Sicherheitsradschraube zu fest angezogen, kann es zur Beschädigung der Sicherheitsradschraube und des Adapters kommen.



Hinweis

Der Sicherheitsradschrauben-Satz ist als Original-Zubehör bei Škoda-Betrieben erhältlich. ■

Starthilfe

Vorbereitung

Springt der Motor nicht an, weil die Fahrzeugbatterie entladen ist, können Sie die Batterie eines anderen Fahrzeugs zum Anlassen des Motors benutzen. Sie benötigen dafür ein Starthilfekabel.

Beide Batterien müssen 12 V Nennspannung haben. Die **Kapazität** (Ah) der stromgebenden Batterie darf nicht wesentlich unter der Kapazität der entladenen Batterie liegen.

Starthilfekabel

Verwenden Sie nur Starthilfekabel mit ausreichend großem Querschnitt und mit isolierten Polzangen. Bitte beachten Sie die Hinweise des Herstellers.

Pluskabel - Farbkennzeichnung in den meisten Fällen rot.

Minuskabel - Farbkennzeichnung in den meisten Fällen schwarz.

! ACHTUNG!

- Eine entladene Batterie kann bereits bei Temperaturen wenig unter 0 °C gefrieren. Tauen Sie eine gefrorene Batterie unbedingt auf, bevor Sie die Starthilfekabel anschließen, sie könnte sonst explodieren!
- Beachten Sie bitte die Warnhinweise bei Arbeiten im Motorraum
⇒ Seite 174.



Hinweis

- Zwischen beiden Fahrzeugen darf kein Kontakt bestehen, andernfalls könnte bereits beim Verbinden der Pluspole Strom fließen.

- Die entladene Batterie muss ordnungsgemäß am Bordnetz angeklemmt sein.
- Schalten Sie das Telefon aus, ggf. beachten Sie die Gebrauchsanleitung des Telefons für diesen Fall.
- Wir empfehlen Ihnen, das Starthilfekabel als Original-Zubehör bei Škoda-Betrieben oder in Geschäften, die Markenbatterien vertreiben, zu kaufen. ■

Motor anlassen



Abb. 147 Starthilfe mit der Batterie eines anderen Fahrzeugs: A - Entladene Fahrzeugbatterie, B - Stromgebende Batterie

Starthilfekabel unbedingt in folgender Reihenfolge anschließen:

Pluspole verbinden

- Befestigen Sie ein Ende am Pluspol ① ⇒ Abb. 147 der entladenen Batterie ①.

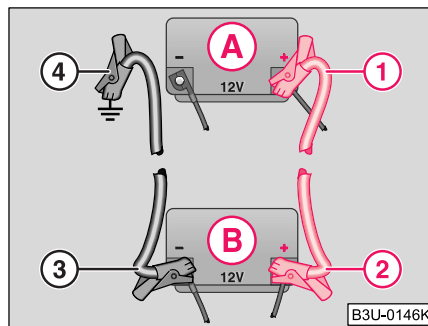
- Befestigen Sie das andere Ende am Pluspol **2** der stromgebenden Batterie **B**.

Minuspol und den Motorblock verbinden

- Befestigen Sie ein Ende am Minuspol **3** der stromgebenden Batterie **B**.
- Befestigen Sie das andere Ende **4** an einem massiven, fest mit dem Motorblock verbundenen Metallteil bzw. an dem Motorblock selbst.

Motor anlassen

- Lassen Sie den Motor des stromgebenden Fahrzeugs an und lassen Sie ihn im Leerlauf laufen.
- Lassen Sie jetzt den Motor des Fahrzeugs mit der entladenen Batterie an.
- Falls der Motor nicht anspringt, Anlassvorgang nach 10 Sekunden abbrechen und nach etwa einer halben Minute wiederholen.
- Nehmen Sie die Starthilfekabel bei dem Motor genau in **umgekehrter** Reihenfolge ab.

ACHTUNG!

- Die nicht isolierten Teile der Polzangen dürfen sich auf keinen Fall berühren. Außerdem darf das an dem Pluspol der Batterie angeklemmte Starthilfe-Kabel nicht mit elektrisch leitenden Fahrzeugteilen in Berührung kommen - Kurzschlussgefahr!

ACHTUNG! Fortsetzung

- Klemmen Sie das Starthilfe-Kabel nicht an den Minuspol der entladenen Batterie an. Durch Funkenbildung beim Anlassen könnte sich aus der Batterie ausströmendes Knallgas entzünden.
- Verlegen Sie die Starthilfekabel so, dass sie nicht von sich drehenden Teilen im Motorraum erfasst werden können.
- Beugen Sie sich nicht über die Batterien - Verätzungsgefahr!
- Die Verschlusschrauben der Batteriezellen müssen fest verschraubt sein.
- Halten Sie Zündquellen (offenes Licht, brennende Zigaretten usw.) von den Batterien fern - Explosionsgefahr!

An- und Abschleppen

Allgemeines

Bei Verwendung eines Abschleppseils beachten Sie bitte folgende Hinweise:

Fahrer des ziehenden Fahrzeugs

- Fahren Sie erst dann richtig an, wenn das Seil straff ist.
- Kuppeln Sie beim Anfahren besonders weich ein, bzw. geben Sie beim automatischen Getriebe besonders vorsichtig Gas. ▶

Fahrer des gezogenen Fahrzeugs

- Schalten Sie die Zündung ein, damit das Lenkrad nicht blockiert ist, und damit die Blinkleuchten, die Hupe, die Scheibenwischer und die Scheibenwaschanlage eingeschaltet werden können.
- Nehmen Sie den Gang heraus, bzw. legen Sie beim automatischen Getriebe die Wählhebelstellung **N** ein.
- Beachten Sie, dass Bremskraftverstärker und Servolenkung nur bei laufendem Motor arbeiten. Bei stehendem Motor müssen Sie das Bremspedal wesentlich kräftiger durchtreten und zum Lenken mehr Kraft aufwenden.
- Achten Sie darauf, dass das Seil immer straff gehalten wird.

Abschleppseil bzw. Abschleppstange

Am schonensten und sichersten fahren Sie mit einer **Abschleppstange**. Nur wenn keine passende Abschleppstange zur Verfügung steht, benutzen Sie ein **Abschleppseil**.

Das Abschleppseil soll elastisch sein, damit beide Fahrzeuge geschont werden. Es sollten daher nur Kunstfaserseile oder Seile aus ähnlich elastischem Material verwendet werden.

Befestigen Sie das Abschleppseil nur an den dafür vorgesehenen

Abschleppösen ⇒ Seite 211, „Vordere Abschleppöse“ und ⇒ Seite 212, „Hintere Abschleppöse“.

Fahrweise

Das Abschleppen erfordert eine gewisse Übung. Beide Fahrer sollten mit den Besonderheiten des Schlepptvorgangs vertraut sein. Ungeübte Fahrer sollten weder an- noch abschleppen.

Es ist stets darauf zu achten, dass keine unzulässigen Zugkräfte und keine stoßartigen Belastungen auftreten. Bei Schlepptmanövern abseits

der befestigten Straße besteht immer die Gefahr, dass die Befestigungsteile überlastet und beschädigt werden.



Vorsicht!

Falls aufgrund eines Defekts das Getriebe Ihres Fahrzeugs kein Öl mehr enthält, darf das Fahrzeug nur mit angehobenen Antriebsrädern mit einem speziellen Fahrzeug oder Anhänger abgeschleppt werden.



Hinweis

- Bitte beachten Sie beim Abschleppen bzw. Anschleppen des Fahrzeuges die gesetzlichen Vorschriften, besonders bezüglich den einzuschaltenden Signaleinrichtungen.
- Das Abschleppseil darf nicht verdreht sein, da sich unter Umständen die vordere Abschleppöse an Ihrem Fahrzeug herausdrehen könnte. ■

Vordere Abschleppöse

Die Abschleppöse liegt in der Box des Bordwerkzeuges.



Abb. 148 Vordere Stoßfänger: Schutzgitter



Abb. 149 Vordere Stoßfänger: Einbau der Abschleppöse

- Den Schraubendreher durch die Bohrung des Schutzgitters (nähe Kennzeichen) stecken ⇒ Abb. 148 und nach unten drücken, dabei die Federsicherung des Schutzgitters abdrücken. Gleichzeitig mit einer Hand das Randteil des Schutzgitters (Pfeil A) fassen und lösen.
- Das gelöste Schutzgitter mit einer Hand halten. Gleichzeitig stecken Sie den Schraubendreher durch die zweite Bohrung um das Schutzgitter voll zu lösen und abzunehmen.
- Abschleppöse von Hand nach links bis zum Anschlag einschrauben ⇒ Abb. 149 und mit dem Radschlüssel festziehen (Radschlüssel durch die Öse stecken).
- Nach dem Herausschrauben der Abschleppöse das Schutzgitter ansetzen und eindrücken. Schutzgitter muss sicher einrasten. ■

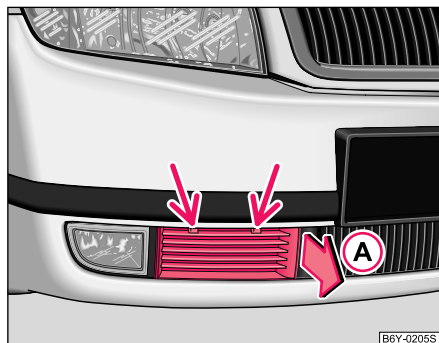
Bauen Sie vorsichtig das Schutzgitter wie folgt aus.

Hintere Abschleppöse

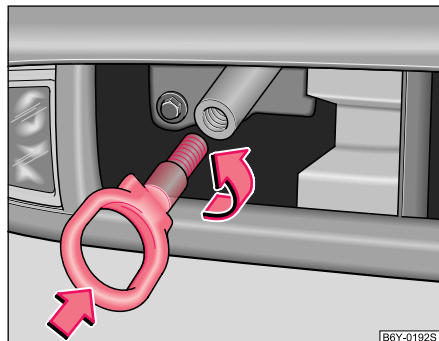

Abb. 150 Hintere Abschleppöse

Die hintere Abschleppöse befindet sich rechts unter dem hinteren Stoßfänger ⇒ Abb. 150. ■

Anschleppen

Wenn der Motor nicht anspringt, **empfehlen** wir Ihnen grundsätzlich, Ihr Fahrzeug **nicht** anzuschleppen. Es sollte versucht werden, den Motor mit einem Starthilfekabel anzulassen ⇒ Seite 208 bzw. die Dienste von SERVICE-Mobil in Anspruch zu nehmen.

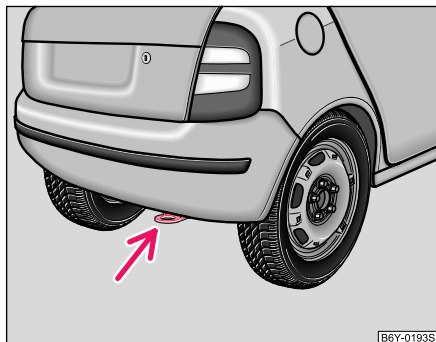
Falls Ihr Fahrzeug dennoch angeschleppt werden muss:

- Legen Sie bei stehendem Fahrzeug den 2. oder 3. Gang ein.

- Treten Sie das Kupplungspedal durch und halten Sie es durchgetreten.
- Schalten Sie die Zündung ein.
- Wenn beide Fahrzeuge in Bewegung sind, lassen Sie das Kupplungspedal langsam los.
- Sobald der Motor angesprungen ist, treten Sie das Kupplungspedal durch und nehmen den Gang heraus.

Fahrzeuge mit **automatischem Getriebe** können aus technischen Gründen überhaupt nicht angeschleppt werden.



ACHTUNG!

Beim Anschleppen besteht ein hohes Unfallrisiko, z. B. durch Auffahren auf das schleppende Fahrzeug.



Vorsicht!

Bei Fahrzeugen mit Katalysator darf der Motor nicht durch Anschleppen über eine Strecke von mehr als 50 m angelassen werden. Unverbrannter Kraftstoff kann sonst in den Katalysator gelangen und zu Beschädigungen führen. ■

Abschleppen bei Schaltgetriebe

Beachten Sie bitte die Hinweise ⇒ Seite 209.

Das Fahrzeug kann mit einer Abschleppstange bzw. einem Abschleppseil oder mit angehobener Vorder- bzw. Hinterachse abgeschleppt werden. Die maximale Abschleppgeschwindigkeit beträgt **50 km/h**. ■

Abschleppen bei automatischem Getriebe

Beachten Sie bitte die Hinweise ⇒ Seite 209.

Das Fahrzeug kann mit einer Abschleppstange oder einem Abschleppseil abgeschleppt werden. Beachten Sie dabei folgende Hinweise:

- Legen Sie die **Wählhebelstellung N** ein.
- Die maximale Abschleppgeschwindigkeit beträgt **50 km/h**.
- Die maximal zulässige Abschleppstrecke beträgt **50 km**. Bei stehendem Motor arbeitet die Getriebeölpumpe nicht, das Getriebe wird daher bei höheren Geschwindigkeiten und größerer Abschleppstrecke nicht ausreichend geschmiert.



Vorsicht!

Wenn das Fahrzeug mit einem Abschleppfahrzeug abgeschleppt wird, darf es nur mit angehobenen Vorderrädern abgeschleppt werden. Bei hinten angehobenen Fahrzeug wird das automatische Getriebe beschädigt!



Hinweis

Wenn ein normales Abschleppen nicht möglich ist, oder wenn die Abschleppstrecke länger als 50 km ist, muss das Fahrzeug auf einem speziellen Fahrzeug oder Anhänger transportiert werden. ■

Sicherungen und Glühlampen

Elektrische Sicherungen

Sicherungen auswechseln

Defekte Sicherungen müssen ersetzt werden.



Abb. 151 Linke Seite der Schalttafel: Sicherungsdeckel

Die einzelnen Stromkreise sind durch Schmelzsicherungen abgesichert. Die Sicherungen befinden sich an der linken Seite der Schalttafel hinter dem Sicherungsdeckel.

- Schalten Sie die Zündung und den betroffenen Stromverbraucher aus.

- Setzen Sie den Schraubendreher unter dem Sicherungsdeckel (am Ausschnitt in dem Sicherungsdeckel) an, hebeln Sie ihn vorsichtig in Pfeilrichtung (A) ab und nehmen ihn entgegen der Pfeilrichtung (B) heraus ⇒ Abb. 151.
- Stellen Sie fest, welche Sicherung zu dem ausgefallenen Verbraucher gehört ⇒ Seite 216, „Sicherungsbelegung in der Schalttafel“.
- Defekte Sicherungen sind am geschmolzenen Metallstreifen erkennbar. Ersetzen Sie die defekte Sicherung durch eine neue Sicherung mit **gleicher** Amperezahl.
- Schieben Sie den Sicherungsdeckel zuerst in die Schalttafel in Pfeilrichtung (B) und drücken dann den Sicherungsdeckel so entgegen der Pfeilrichtung (A), dass die Führungsnasen in den Öffnungen der Schalttafel einrasten.

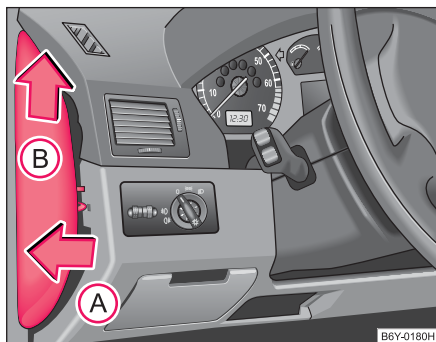
Im Motorraum auf der Batterie befindet sich eine weitere Box mit Sicherungen. Wir empfehlen, diese Sicherungen von einem Škoda-Betrieb wechseln lassen.

Wir empfehlen Ihnen, stets das mit dem Fahrzeug mitgelieferte Kästchen mit Ersatzsicherungen im Fahrzeug mitzuführen. Ersatzsicherungen⁵⁾ sind in Škoda-Betrieben erhältlich. ▶

⁵⁾ In einigen Ländern sind Ersatzsicherungen Bestandteil der Grundausstattung des Fahrzeugs.

Farbkennzeichnung der Sicherungen

Farbe	Max. Stromstärke in Ampere
hellbraun	5
braun	7,5
rot	10
blau	15
gelb	20
weiß	25
grün	30

Vorsicht!

- „Reparieren“ Sie die Sicherungen nicht und ersetzen Sie sie auch nicht durch stärkere - Brandgefahr! Außerdem können Schäden an anderer Stelle der elektrischen Anlage auftreten.
- Schmilzt eine neu eingesetzte Sicherung nach kurzer Zeit wieder, muss die elektrische Anlage so schnell wie möglich von einem Škoda-Betrieb geprüft werden. ■

Sicherungsbelegung an der Batterie

Einige der aufgeführten Verbraucher gehören serienmäßig nur zu bestimmten Modellausführungen oder sind nur für bestimmte Modelle als Mehrausstattungen lieferbar.

Nr.	Verbraucher	Ampere
1	Generator	175
2	Innenraum	110
3	Servolenkung	50
4	Glühkerzen	40
5	Lüfter für Kühlmittel	40
6	ABS, bzw. ASR, bzw. ESP	40
7	ABS, bzw. ASR, bzw. ESP	25
8	Lüfter für Kühlmittel	30
9	Nicht belegt	
10	Zentralsteuergerät	5
11	Klimaanlage	5
12	Nicht belegt	
13	Automatisches Getriebe	5
14	Nicht belegt	
15	Nicht belegt	
16	Nicht belegt	

Sicherungsbelegung in der Schalttafel



Abb. 152 Schematische Darstellung des Sicherungsträgers

Einige der aufgeführten Verbraucher gehören serienmäßig nur zu bestimmten Modellausführungen oder sind nur für bestimmte Modelle als Mehrausstattungen lieferbar.

Nr.	Verbraucher	Ampere
1	Kombiinstrument, ESP	5
2	Bremsleuchten	10
3	Stromversorgung für Diagnose, Klimaanlage	5
4	Innenraumbelichtung	10
5	Türwarnleuchte	5
6	Leuchtweitenregulierung	5
7	Motorelektronik, Servolenkung	5
8	Nicht belegt	
9	Lambdasonde	10

Nr.	Verbraucher	Ampere
10	S-Kontakt ^{a)}	5
11	Elektrisch einstellbare Rückspiegel ^{b)}	5
12	Umluftbetrieb, Klimaanlage, Xenon-Scheinwerfer	5
13	Rückfahrcheinwerfer	10
14	Dieselmotor - Steuergerät	10
15	Reinigungsanlage, Scheibenwischer	10
16	Kombiinstrument	5
17	Benzinmotor - Steuergerät ^{c)}	5
18	Telefon	5
19	Automatisches Getriebe	10
20	Steuergerät für Lampenausfall	5
21	Beheizbare Scheibenwaschdüsen	5
22	Nicht belegt	
23	Fernlicht rechts	10
24	Motorelektronik	10
25	Steuergerät für ABS, ASR Steuergerät für ESP	5 10
26	Nicht belegt	
27	Nicht belegt	
28	Geschwindigkeits-Regelanlage, Schalter für Brems- und Kupplungspedal	5
29	Nicht belegt	
30	Fernlicht links und Kontrolleuchte	10

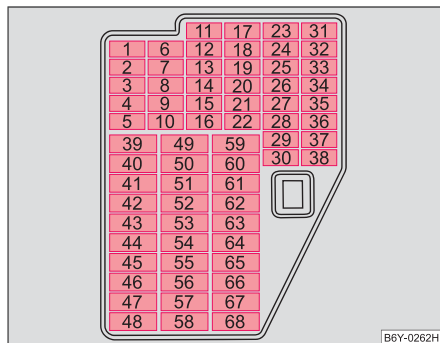
Nr.	Verbraucher	Ampere
31	Zentralverriegelung - Türschloss für Gepäckraumklappe	10
32	Heckscheibenwischer	10
33	Standlicht rechts	5
34	Standlicht links	5
35	Einspritzventile - Benzinmotor	10
36	Kennzeichenleuchte	5
37	Nebelschlussleuchte und Kontrollleuchte	5
38	Außenspiegelheizung	5
39	Heckscheibenheizung	20
40	Hupe	20
41	Scheibenwischer vorn	20
42	Zigarettenanzünder, Steckdose	15
43	Zentralsteuergerät, Wählhebelsperre des automatischen Getriebes	20
44	Blinkleuchten	15
45	Radio, Navigationssystem	20
46	elektrische Fensterheber (vorn rechts)	25
47	Nicht belegt	
48	Dieselmotor - Steuergerät, Einspritzpumpe	30
49	Zentralverriegelung	15
50	Abblendlicht rechts	15
51	Steckdose im Gepäckraum	15
52	Zündung	15

Nr.	Verbraucher	Ampere
53	elektrische Fensterheber (hinten rechts)	25
54	Abblendlicht links	15
55	Nicht belegt	
56	Steuergerät - Benzinmotor	20
57	Anhängevorrichtung	25
58	elektrische Fensterheber (vorn links)	25
59	Nicht belegt	
60	Hupe für Diebstahl-Warnanlage	15
61	Kraftstoffpumpe - Benzinmotor	15
62	Elektrisches Schiebe-/Ausstelldach	25
63	Sitzheizung	15
64	Scheinwerfer-Reinigungsanlage	20
65	Nebelscheinwerfer	15
66	elektrische Fensterheber (hinten links)	25
67	Nicht belegt	
68	Frischluftheizbläse	25

- a) Für Verbraucher, z. B. Radio, die nach dem Ausschalten der Zündung betrieben werden können, solange der Zündschlüssel nicht abgezogen ist.
- b) Bei Fahrzeugen mit elektrischen Fensterhebern.
- c) Für Fahrzeuge mit 1,2 l Motor gilt 15 A.

Die elektrischen Fensterheber sind über **Sicherungsautomaten** abgesichert, die sich nach Beheben der Überlastung - z. B. festgefrorene Scheiben - nach einigen Sekunden automatisch wieder einschalten. ■

Glühlampen

Glühlampen auswechseln

Vor dem Auswechseln einer Glühlampe muss immer zuerst die entsprechende Leuchte ausgeschaltet werden.

Den Glaskolben der Glühlampe nicht mit bloßen Fingern anfassen (auch die kleinste Verschmutzung verringert die Funktionsdauer der Glühlampe). Verwenden Sie einen sauberen Lappen, Serviette o. ä.

Defekte Glühlampen dürfen Sie nur durch Glühlampen gleicher Ausführung ersetzen. Die Bezeichnung steht auf dem Lampensockel bzw. auf dem Glaskolben.

Das Auswechseln einiger Glühlampen kann nicht von Ihnen selbst durchgeführt werden, sondern es erfordert einen Fachmann. Um die Glühlampen auszuwechseln, müssen andere Fahrzeugteile abgebaut werden. Dies gilt besonders für Glühlampen, die nur vom Motorraum aus erreichbar sind.

Wir empfehlen Ihnen deshalb, diesen Lampenwechsel von einem Škoda-Betrieb durchführen zu lassen oder in Notfällen anderweitig fachmännische Hilfe in Anspruch zu nehmen.

Beachten Sie, dass der Motorraum ein gefährlicher Bereich ist
⇒ Seite 174.

Wir empfehlen Ihnen, das mit dem Fahrzeug mitgelieferte Glühlampenset im Fahrzeug mitzuführen. Ersatzglühlampen sind in Škoda-Betrieben erhältlich ⁶⁾.

Das Glühlampenset kann im Reserverad verstaut werden.

Fahrzeuge mit Xenon-Licht

⁶⁾ In einigen Ländern sind Ersatzglühlampen Bestandteil der Grundaustattung des Fahrzeugs.

Bei Fahrzeugen mit Xenon-Licht ist der Glühlampenwechsel (Ablend-, Stand- und Fernlicht) von einem Škoda-Betrieb durchführen zu lassen.

Glühlampen-Übersicht

Scheinwerfer vorn	Halogen-Scheinwerfer	Xenon-Scheinwerfer
Ablendlicht	H7	D2S
Fernlicht	H3	
Standlicht	W5W	
Blinkleuchten	PY21W	
Nebelscheinwerfer	H3	

Heckleuchteinheit	Glühlampe
Rückfahrscheinwerfer	P21W
Blinkleuchten	PY21W
Bremsleuchten	P21W
Standlicht und Nebelscheinwerfer	P21/4W
Sonstige	
seitliche Blinkleuchten	WY5W
Kennzeichenleuchte	C5W
3. Bremslicht	LED
Innenleuchte	C10W
Leseleuchten	W5W
Gepäckraumleuchte	W5W
Türwarnleuchte	W5W
Ablagefachleuchte - Beifahrerseite	C3W

! ACHTUNG!

- Glühlampen H7 und H3 stehen unter Druck und können bei einem Lampenwechsel platzen - Verletzungsgefahr!
- Es wird empfohlen, bei einem Glühlampenwechsel Handschuhe und eine Schutzbrille zu tragen.
- Bei Gasentladungslampen* (Xenon-Licht) müssen Sie mit dem Hochspannungsteil sachgemäß umgehen - Lebensgefahr!



Hinweis

In dieser Betriebsanleitung ist nur der Lampenwechsel beschrieben, der ohne Komplikation möglich ist. Das Auswechseln der anderen Glühlampen ist von einem Škoda-Betrieb durchführen zu lassen. ■

Scheinwerfer vorn



Abb. 153 Schutzabdeckung für Scheinwerfer vorn



Abb. 154 Scheinwerfer vorn: Einbaulage der Glühlampen

Vor dem Auswechseln einer Glühlampe für Fern-, Abblend- und Standlicht ist es notwendig, die Schutzabdeckung von der Rückseite des Scheinwerfers abzubauen.

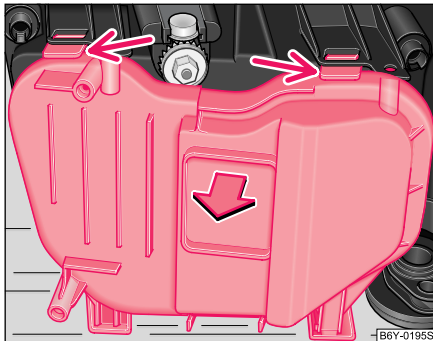
- Öffnen Sie die Motorraumklappe.
- Drücken Sie die Sicherungsfeder nach unten und bauen Sie die Schutzabdeckung ab ⇒ Abb. 153.

Zuordnung der Glühlampen des Scheinwerfers (rechte Seite)
⇒ Abb. 154.

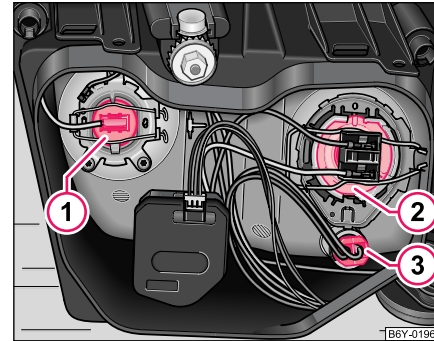
- ① - Fernlicht
- ② - Abblendlicht
- ③ - Standlicht

Hinweis

Bei Fahrzeugen mit 2,0 l/85 kW Motor empfehlen wir, die Glühlampen für das Fern-, Ablend- und Standlicht von einem Škoda-Betrieb wechseln zu lassen. ■

Fernlicht



Abb. 155 Ausbau der Glühlampe für Fernlicht

- Öffnen Sie die Motorraumklappe.
- Bauen Sie die Schutzabdeckung von der Rückseite des Scheinwerfers ab ⇒ Seite 219, Abb. 153.
- Trennen Sie die Steckverbindung **B**.
- Federdrahtbügel **A** der Lampenhalterung zusammendrücken und abklappen.

- Halogenglühlampe mit Leitung herausziehen. Setzen Sie die neue Glühlampe so ein, dass die Fixiernasen am Reflektor in den entsprechenden Aussparungen im Lampenteller liegen.
- Federdrahtbügel über den Lampenteller klappen. Federdrahtbügel zusammendrücken und wieder verrasten.
- Die Steckverbindung **B** zusammenstecken.
- Wir empfehlen Ihnen, nach dem Auswechseln einer Glühlampe die Scheinwerfereinstellung von einem Škoda-Betrieb prüfen zu lassen. ■

Standlicht vorn

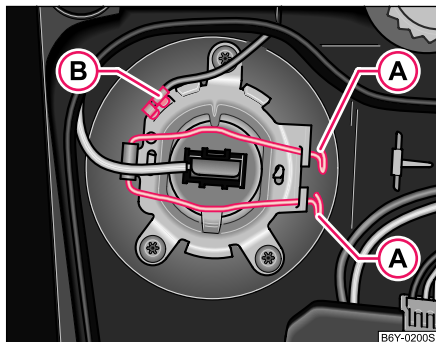

Abb. 156 Ausbau der Glühlampe für Standlicht vorn

- Öffnen Sie die Motorraumklappe. ▶

- Bauen Sie die Schutzabdeckung von der Rückseite des Scheinwerfers ab ⇒ Seite 219, Abb. 153.
- Ziehen Sie die Lampenfassung mit Glühlampe für Standlicht aus dem Scheinwerfer heraus ⇒ Seite 220, Abb. 156.
- Ziehen Sie die defekte Glühlampe aus der Lampenfassung heraus.
- Setzen Sie eine neue Glühlampe ein.
- Setzen Sie die Lampenfassung mit neuer Glühlampe in den Scheinwerfer ein. ■

Abblendlicht

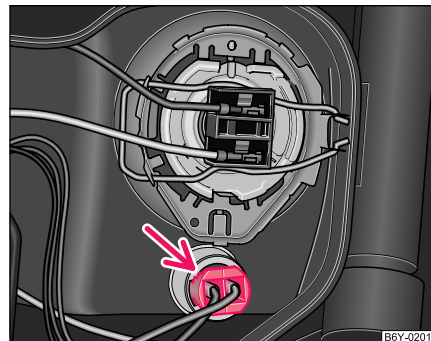

Abb. 157 Ausbau der Glühlampe für Abblendlicht

- Bauen Sie die Schutzabdeckung von der Rückseite des Scheinwerfers ab ⇒ Seite 219, Abb. 153.
- Ziehen Sie den Stecker **(A)** ab.
- Federdrahtbügel **(B)** nach unten ausrasten und zur Seite abklappen.
- Nehmen Sie die Glühlampe **(1)** heraus und setzen Sie die neue Glühlampe so ein, dass die Fixiernasen am Reflektor in den Aussparungen im Lampenteller liegen.
- Federdrahtbügel über den Lampenteller klappen und wieder verrasten.
- Stecken Sie den Stecker **(A)** auf.
- Wir empfehlen Ihnen, nach dem Auswechseln einer Glühlampe die Scheinwerfereinstellung von einem Škoda-Betrieb prüfen zu lassen. ■

- Öffnen Sie die Motorraumklappe.

Blinklicht vorn

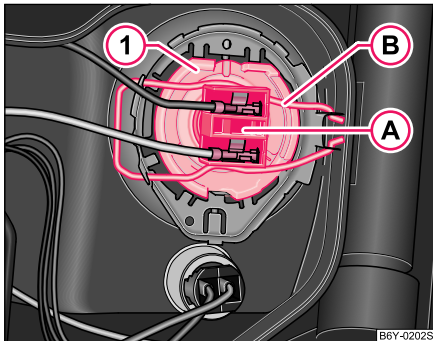

Abb. 158 Ausbau der Glühlampe für Blinklicht vorn

- Öffnen Sie die Motorraumklappe.
- Durch Drehen nach links die Lampenfassung mit Glühlampe herausdrehen ⇒ Abb. 158.
- Defekte Glühlampe in die Fassung drücken, nach links drehen und herausnehmen.
- Setzen Sie eine neue Glühlampe ein und drehen Sie diese bis Anschlag nach rechts.
- Setzen Sie die Lampenfassung mit Glühlampe in den Scheinwerfer ein. Sichern Sie die Lampenfassung durch Drehen nach rechts, bis sie einrastet. ■

Nebelscheinwerfer*

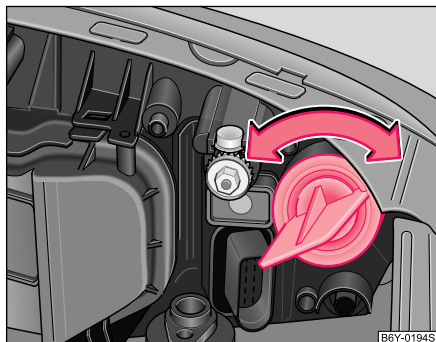

Abb. 159 Nebelscheinwerfer ausbauen



Abb. 160 Ausbau der Glühlampe für Nebelscheinwerfer

Wir empfehlen Ihnen, die Glühlampe von einem Škoda-Betrieb auswechseln zu lassen. ►

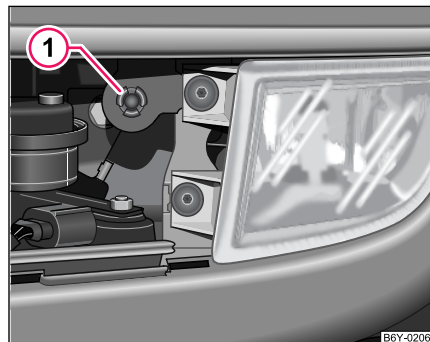
- Nehmen Sie das Schutzgitter neben dem Scheinwerfer heraus.
- Drehen Sie die Schrauben der Nebelscheinwerferhalter heraus. Mit der oberen Schraube ist an dem Scheinwerfer links der Außenlufttemperatur-Sensor* ① befestigt ⇒ Seite 222, Abb. 159.
- Bauen Sie den Verschlussdeckel des Scheinwerfers aus.
- Trennen Sie die Steckverbindung ② ⇒ Seite 222, Abb. 160.
- Federdrahtbügel ③ der Lampenhalterung zusammendrücken und abklappen.
- Nehmen Sie die Glühlampe mit der Leitung heraus.
- Setzen Sie die neue Glühlampe so ein, dass die Fixiernasen am Reflektor in den entsprechenden Aussparungen im Lampenteller liegen.
- Federdrahtbügel ④ über den Lampenteller klappen. Federdrahtbügel zusammendrücken und wieder verrasten.
- Die Steckverbindung ② zusammenstecken.

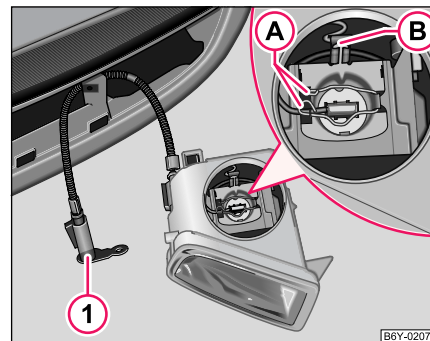

Hinweis

Bei Montage des Nebelscheinwerfers links ist die richtige Stellung des Außenlufttemperatur-Sensors* ① zu beachten. ■

Leuchte im Ablagefach auf der Beifahrerseite*



Abb. 161 Leuchte im Ablagefach auf der Beifahrerseite ausbauen

Wir empfehlen Ihnen, die Glühlampe von einem Škoda-Betrieb auswechseln zu lassen.

- Ein Messer oder Schraubendreher seitlich zwischen Leuchte und Ablagefach schieben ⇒ Abb. 161. Leuchte vorsichtig heraushebeln.
- Steckverbindung durch seitliches Zusammendrücken der Rastnasen trennen.
- Die defekte Glühlampe auswechseln.
- Steckverbindung wiederherstellen.
- Leuchte von unten in das Ablagefach hineindrücken. ■

Innenleuchte und Leseleuchte*

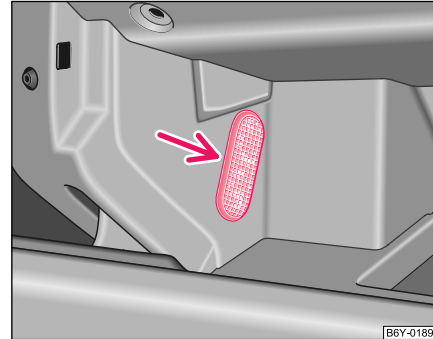

Abb. 162 Innenleuchte ausbauen

- Ziehen Sie die Streuscheibe (siehe Pfeil) nach unten vom Gehäuse ab ⇒ Abb. 162.
- Nehmen Sie die defekte Glühlampe für die Innenbeleuchtung heraus und setzen eine neue Glühlampe ein.
- Ziehen Sie die Glühlampe für Leseleuchte aus der Fassung heraus und stecken Sie eine neue Glühlampe hinein.
- Streuscheibe wieder in das Gehäuse drücken, bis sie einrastet (auf richtige Lage achten). ■

Kennzeichenleuchte

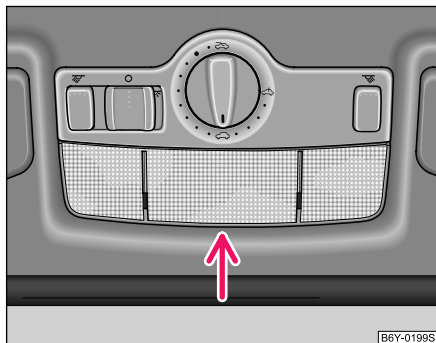

Abb. 163 Kennzeichenleuchte ausbauen

- Heckklappe öffnen und Leuchtenglas abschrauben.
- Nehmen Sie die defekte Lampe aus der Fassung heraus und setzen eine neue ein.
- Setzen Sie das Leuchtenglas wieder ein. Drücken Sie das Leuchtenglas bis zum Anschlag - achten Sie auf die richtige Einbaulage des Dichtgummis.
- Schrauben Sie das Leuchtenglas nicht zu fest an. ■

Vordertürwarnleuchte*

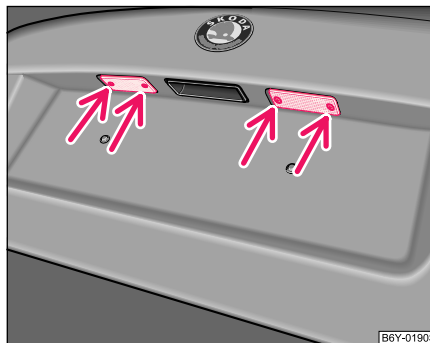

Abb. 164 Vordertürwarnleuchte ausbauen

Wir empfehlen Ihnen, die Glühlampe von einem Škoda-Betrieb auswechseln zu lassen.

- Messer oder der Schraubendreher seitlich zwischen Leuchte und Türverkleidung schieben ⇒ Abb. 164. Leuchte vorsichtig heraushebeln.
- Trennen Sie die Steckverbindung.
- Die defekte Glühlampe auswechseln.
- Steckverbindung wiederherstellen.
- Türwarnleuchte von der Seite der Steckverbindung in die Türverkleidung einsetzen und hineindrücken. ■

Heckleuchteneinheit

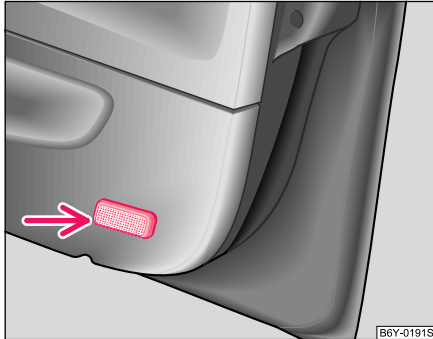

Abb. 165 Glühlampenträger ausbauen

- Öffnen Sie die Gepäckraumklappe.
- Abdeckung vorsichtig zur Seite schieben.
- Befestigungsglaschen im oberen Teil des Glühlampenträgers in Pfeilrichtung drücken und Glühlampenträger herausnehmen ⇒ Abb. 165.
- Defekte Glühlampe in die Fassung drücken, nach links drehen und herausnehmen.
- Setzen Sie eine neue Glühlampe ein und drehen Sie diese bis Anschlag nach rechts.
- Glühlampenträger von unten in die Öffnung der Heckleuchte einsetzen, die Befestigungsglaschen im oberen Teil müssen einrasten. ▶

- Abdeckung zurückschieben. ■

Heckleuchteinheit (Combi, Sedan)

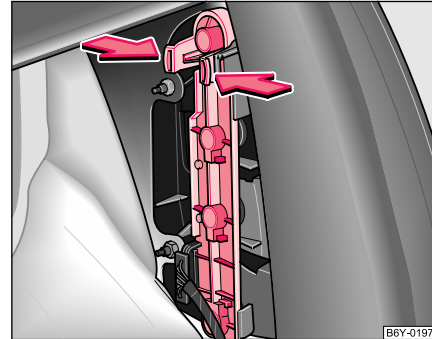

Abb. 166 Glühlampenträger ausbauen (Combi, Sedan)

- Öffnen Sie die Gepäckraumklappe.
- Bauen Sie die Abdeckung in dem Gepäckraum ab.
- Drücken Sie die Rastnase in Pfeilrichtung und ziehen Sie den Glühlampenträger heraus.
- Defekte Glühlampe in die Fassung drücken, nach links drehen und herausnehmen.
- Setzen Sie eine neue Glühlampe ein und drehen Sie diese bis Anschlag nach rechts.

- Setzen Sie den Glühlampenträger wieder ein, die Kunststoffzunge muss einrasten.
- Bauen Sie die Abdeckung in dem Gepäckraum ein. ■

Gepäckraumleuchte

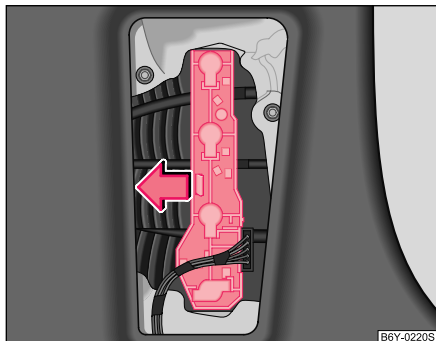

Abb. 167 Gepäckraumleuchte ausbauen

- Heckklappe öffnen und Gepäckraumabdeckung ausbauen.
- Setzen Sie einen Schraubendreher in den Schlitz neben der Leuchte ein ⇒ Abb. 167. Leuchte vorsichtig heraushebeln.
- Trennen Sie die Steckverbindung.
- Die defekte Glühlampe auswechseln.
- Steckverbindung wiederherstellen. ▶

- Setzen Sie die Leuchte von hinten ein und drücken Sie diese bis zum Anschlag nach vorn. ■

Gepäckraumleuchte (Sedan)

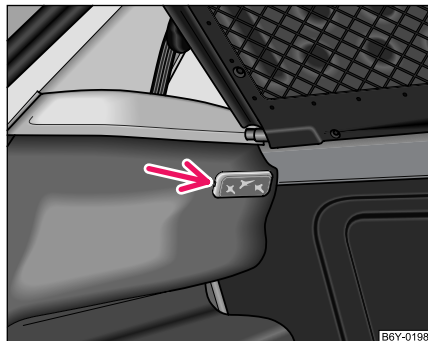

Abb. 168 Gepäckraumleuchte ausbauen (Sedan)

- Setzen Sie die Abdeckung ein und sichern Sie sie durch Einrasten.
- Steckverbindung wiederherstellen.
- Setzen Sie die Leuchte von hinten ein und drücken Sie diese bis zum Anschlag nach vorn. ■

- Stecken Sie einen Schraubendreher in den Spalt unter der Leuchte ⇒ Abb. 168. Leuchte vorsichtig heraushebeln.
- Nach Entsicherung der Federnase (1) den Stecker abziehen.
- Drücken Sie die Federsicherung (2) der Abdeckung weg und nehmen die Abdeckung ab.
- Die defekte Glühlampe austauschen.

Technische Daten

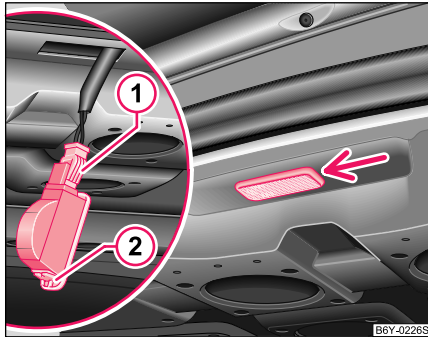
Allgemeines

Identifizierungsangaben



Abb. 169 Fahrzeugdatenträger

Fahrzeugdatenträger

Der Fahrzeugdatenträger ⇒ **Abb. 169** befindet sich auf dem Boden des Gepäckraumes und ist auch im Serviceplan eingeklebt.

Der Fahrzeugdatenträger enthält folgende Fahrzeugdaten:

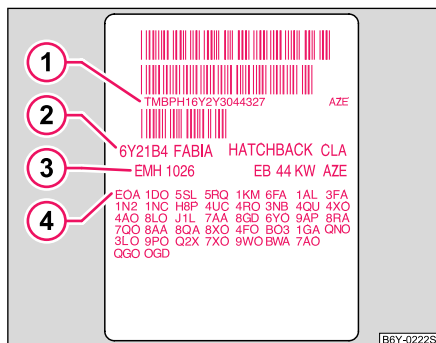
- ① Fahrzeug-Identifizierungsnummer
- ② Fahrzeugtyp
- ③ Getriebekennbuchstaben, Lacknummer, Innenausstattungsnummer, Motorleistung, Motorkennbuchstaben
- ④ Mehrausstattungen

Fahrzeug-Identifizierungsnummer (Karosserienummer)

Die Fahrzeug-Identifizierungsnummer ist im Motorraum auf dem rechten Stoßdämpferdom eingepreßt. Diese Nummer befindet sich auch in der unteren linken Ecke unter der Windschutzscheibe.

Motornummer

Die Motornummer ist auf dem Motorblock eingeschlagen.

Typschild

Das Typschild befindet sich im Motorraum vorn am linken Stoßdämpferdom. Fahrzeuge für bestimmte Länder haben kein Typschild.

Homologationsschild

Das Homologationsschild befindet sich auf dem Schlossträger. Fahrzeuge für bestimmte Länder haben kein Homologationsschild.

Aufkleber an der Tankklappe

Die Aufkleber befinden sich auf der Innenseite der Tankklappe ⇒ Seite 171. Der Aufkleber enthält folgende Fahrzeugdaten:

- vorgeschriebene Kraftstoffsorte
- Reifengröße
- Reifenfülldruckwerte



Hinweis

- Die technischen Daten Ihres Fahrzeugs finden Sie in dem separaten Heft - Technische Daten. ▶

- Bitte beachten Sie, dass die Angaben in den **amtlichen Fahrzeugpapieren** stets Vorrang haben. ■

Fabia Praktik

Praktik

Abklappbares Ablagefach



Abb. 170 Ausschnitt aus dem Dachhimmel: abklappbares Ablagefach

Das Ablagefach kann zum Aufbewahren von leichten Gegenständen (ca. 0,2 kg) benutzt werden.

- Das abklappbare Ablagefach wird durch Herausklappen in Pfeilrichtung geöffnet ⇒ Abb. 170.

! ACHTUNG!

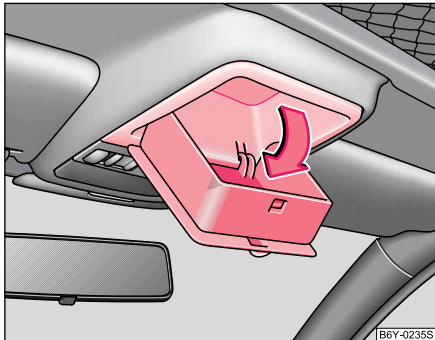
Aus Sicherheitsgründen muss während der Fahrt das Ablagefach immer geschlossen sein.

Verzurrösen



Abb. 171 Laderaum: Verzurrösen

An den Seiten des Laderaumes befinden sich Ösen zum Verzurren des Ladegutes ⇒ Abb. 171.

! ACHTUNG!

- Die zu befördernde Ladung muss so befestigt werden, dass sie sich während der Fahrt und beim Bremsen nicht bewegen kann.
- Bei Fahrzeugen in Praktikausführung kann für bestimmte Länder aus Sicherheitsgründen die linke Tür des Laderaums nicht geöffnet werden. Bemühen Sie sich keinesfalls, diese Tür mit Gewalt zu öffnen, sonst wird das Türschloss bzw. die Tür beschädigt.

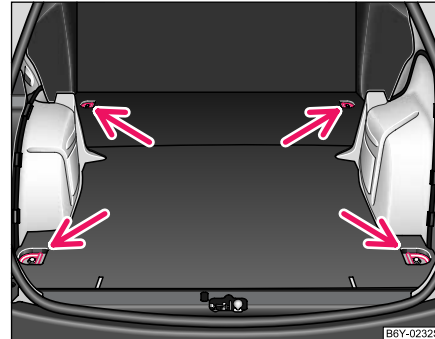
Laderaumboden befestigen



Abb. 172 Die Sicherung des Laderaumbodens



Abb. 173 Laderaumboden mit Kunststoffhaken befestigen

Bei Bedarf, z. B. Zugang zum Reserverad, ist es möglich, den angehobenen Laderaumboden mit dem Kunststoffhaken am Heckklappenausschnitt zu befestigen.

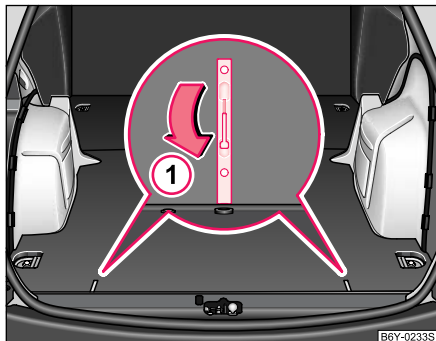
- Zuerst den Boden durch Umklappen der Hebel in die Position ① entsichern ⇒ Abb. 172.
- Den Laderaumboden am Griff ① anheben und mit dem Kunststoffhaken ② (befindet sich unter dem Laderaumboden) am Heckklappenausschnitt befestigen ⇒ Abb. 173. ■

Stichwortverzeichnis

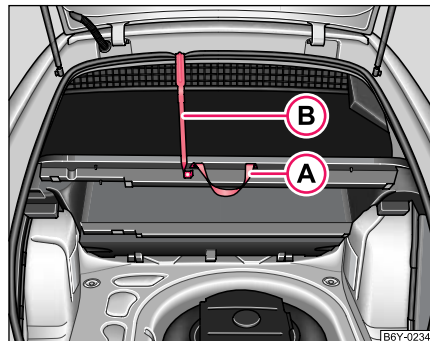
A			
Abblendlicht	53	ASR	144
Kontrollleuchte	29	Kontrollleuchte	33
Ablagefach		Ausland	156
Beleuchtung	57	Außenspiegel	63
Ablagefächer	82	Außenspiegelbeheizung	63
Ablagen	82	Auto-Check-Control	23
Abnehmbare Anhängervorrichtung	159	Automatische Waschanlagen	162
ABS	147	Automatisches Getriebe	105
Abschleppen	209	B	
Airbag	122	Batterie	184
Auslösung	123	Laden	187
Front-Airbag	124	Säurestand prüfen	186
Kontrollleuchte	35	Winterbetrieb	186
Airbag abschalten	129	Batterie aufladen	187
Airbag-System	122	Kontrollleuchte	29
Alarm	46	Batterie laden	187
Anhänger	157	Beförderung von Kindern	132
Anschleppen	209	Beheizung der Vordersitze	67
Anti-Blockier-System	147	Beleuchtung des Fahrzeuginnenraums	57
Anti-Blockier-System (ABS)		Benzin	169
Kontrollleuchte	34	Biodiesel	169
Antriebs-Schlupf-Regelung	144	Blinkanlage für Fahrzeuge mit Anhänger	
Anzeigen	12	Kontrollleuchte	30
Armlehne	86	Blinkleuchten	
Ascher	80	Kontrollleuchte	28
		Bordcomputer	17
		Bordwerkzeug	200
		Bremsbelagdicke	
		Kontrollleuchte	32
		Bremsbeläge	
		Kontrollleuchte	32
		Bremse	
		Kontrollleuchte	35
		Bremsen	146
		Bremsflüssigkeit	182
		Bremskraftverstärker	146
		D	
		Dachantenne	162
		Dachgepäckträger	77
		die ersten 1500 km	149
		Diebstahl-Warnanlage	46
		Diesel	169
		Digitaluhr	17
		Drehzahlmesser	13
		E	
		EDS	145
		Einfahren	149
		Einparkhilfe	101
		Elektrische Fensterheber	47
		Funktionsstörungen	49

Elektrisches Schiebe-/Ausstelldach	50	G	Innenleuchte							
Elektronische Differential-Sperre	145		Gepäckraum	58						
Kontrollleuchte	34		Innenraumbeleuchtung							
Elektronische Wegfahrsicherung			hinten	58						
Kontrollleuchte	31		Instrumentenbeleuchtung	53						
Elektronisches Stabilitätsprogramm	143		Intervall-Wischen	60						
Energie sparen	151		Isofix	140						
Entriegeln	40		ISOFIX-System	140						
ESP	143		K	Katalysator	150					
Kontrollleuchte	34			Kindersicherheit	132					
F		Getränkedosenhalter		79	Kindersicherung	40				
		Glühlampen		199	Kindersitz					
		Kontrollleuchte		33	auf dem Beifahrersitz	134				
		Glühlampen auswechseln		218	Sicherheitshinweise	132				
		Gurte		114	Kindersitze					
		Gurthöheneinstellung		118	ISOFIX-System	140				
		Gurtstraffer		120	Klimaanlage	91				
		Gurtwarnleuchte		117	Kombiinstrument	12				
		H			Handbremse	100	Komfortbedienung	49		
					Heckscheibenbeheizung	59	Kontrollleuchten	27		
Heizung	88				Kopfstütze	66				
I					Identifizierungsangaben	229	Kraftstoff	169		
					Informationsdisplay	21	Benzin	169		
					Innenbeleuchtung		Diesel	169		
					vorn	57	Kraftstoffvorratsanzeige	14		
							Kraftstoffreserve		Kontrollleuchte	31
							Kontrollleuchte	31	Kraftstoffverbrauch	151

Kraftstoffvorratsanzeige	14	Motoröl	176	R	
Kühlmittel	179	Kontrollleuchte	32	Räder	190
Kontrollleuchte	31	nachfüllen	178	Räder tauschen	192
Kühlmitteltemperatur/Kühlmittelstand		wecheln	179	Radschrauben	194
Kontrollleuchte	31	Motorraum		Radwechsel	202
Kühlmitteltemperaturanzeige	13	Sicherheitshinweise	174	Reifen	191
L		Motorraumklappe	173	Winter	194
Lack	164	Motorraumübersicht	176	Reinigung	161
Lackschäden	164	Multifunktionsanzeige	17	Reserverad	201
Lederpflege	166	N		Rückblickspegel	63
Lenkrad einstellen	96	Navigationssystem	26	Rücksitze	68
Leuchtweitenregulierung	54	Nebelscheinwerfer	54	S	
Licht		Kontrollleuchte	29, 30	Schalten	99
ein- und ausschalten	53	Nebelschlussleuchte	54	Schalter in der Fahrertür	
Kontrollleuchten	27	Kontrollleuchte	29	Elektrische Fensterheber	47
Scheinwerfer umstellen / abkleben	156	O		Scheiben enteisen	164
Lithuope	56	Öl	176	Scheiben entfrosten	89, 93
Lüfter für Kühlmittel	182	Kontrollleuchte	32	Scheibenwaschanlage	188
M		Öl wechseln	179	Scheibenwaschbehälter	188
Make-up-Spiegel	59	Ölmesstab	177	Kontrollleuchte	33
manuelles Schalten	99	P		Scheibenwischer	60
Mobiltelefon	110, 111	Parklicht	56	Scheinwerfer-Reinigungsanlage	61
Motor abstellen	99	Pedale	70	Schiebe-/Ausstelldach	50
Motor anlassen	97	Profiltiefe	192	Schlüssel	37
nach leergefahrenem Tank	99			Schneeketten	196
Motorelektronik				Seiten-Airbag	126
Kontrollleuchte	30, 33			Service-Anzeige	15

Service-Intervall-Anzeige	15	Typschild	229	Wegfahrsperr	
Servolenkung	148			Kontrollleuchte	31
Kontrollleuchte	30	U		Werkzeug	200
Sicherheitsgurte	114	Uhr	17	Winterbetrieb	
Anlegen	117	Uhrzeit einstellen	17	Batterie	186
Höheneinstellung	118	Umluftbetrieb		Biodiesel	170
Reinigung	168	Heizung	90	Scheiben enteisen	164
Sicherheitshinweise	116	Klimaanlage	94	Winterreifen	194
Sicherheitsradschrauben	207	Umwelthinweis	151	Wirtschaftlich und umweltbewusst fahren ..	151
Sicherungen	214	Umweltverträglichkeit	155	Wischerblätter	
Sicherungen auswechseln	214	Unterbodenschutz	165	Wischerblätter auswechseln	61
Sitze	64			X	
Sitze einstellen	64	V		Xenon-Licht	218
Sonnenblenden	59	Verbandkasten	199	Z	
Speichern für Bordcomputer	17	Verriegeln	39, 40	Zähler für zurückgelegte Fahrstrecke	14
Standlicht	53	Verzurrösen	71	Zentralverriegelung	40
Starthilfe	208	Vorglühanlage	98	Zettelhalter	79
Steckdose	82	Kontrollleuchte	30	Zigarettenanzünder	81
				Zubehör	197
T		W		Zündschloss	96
Tachometer	14	Wagenheber	200, 206		
Tanken	171	Wagenheberaufnahmen	206		
Tasten in der Fahrertür		Warndreieck	199		
Zentralverriegelung	42	Warnlichtanlage	55		
Telefon	110	Warnsymbole	27		
Temperatur einstellen		Waschen	162		
Heizung	88	Waschen von Hand	162		
Klimaanlage	92				
Tür offen					
Kontrollleuchte	33				

Die Škoda Auto arbeitet ständig an der Weiterentwicklung aller Typen und Modelle. Bitte haben Sie Verständnis dafür, dass deshalb jederzeit Änderungen des Lieferumfangs in Form, Ausstattung und Technik möglich sind. Aus den Angaben, Abbildungen und Beschreibungen dieser Betriebsanleitung können daher keine Ansprüche hergeleitet werden.

Nachdruck, Vervielfältigung, Übersetzung oder eine andere Nutzung dieses Werks, auch auszugsweise, ist ohne schriftliche Genehmigung der Škoda Auto nicht gestattet.

Alle Rechte nach dem Urheberrechtsgesetz bleiben der Škoda Auto ausdrücklich vorbehalten.

Änderungen dieses Werks vorbehalten.

Herausgegeben von: ŠKODA AUTO a.s.

© ŠKODA AUTO a.s. 2003

So können Sie der Umwelt helfen

Der Kraftstoffverbrauch Ihres ŠKODA - und damit die Schadstoffmenge der Abgase - wird auch von Ihrer Fahrweise bestimmt.

Geräuschentwicklung und Verschleiß werden ebenfalls vom persönlichen Umgang mit dem Fahrzeug beeinflusst.

Wie Sie Ihren ŠKODA möglichst umweltschonend betreiben können - und dabei noch Geld sparen - steht in dieser Betriebsanleitung.

Beachten Sie außerdem alle in dieser Anleitung mit einer  gekennzeichneten Texte.

Bitte machen Sie mit - der Umwelt zuliebe.

Návod k obsluze
Fabia německy 08.03
S54.5610.06.00
6Y0 012 003 ER
www.skoda-auto.com